

- C101J C460J HX810
- C111J C470J HX811
- C112 C481 HX815
- C150 C520J
- C160 C620J
- C170J HX610
- C181 HX611
- C401 HX620
- C412J HX808
- C450 HX809

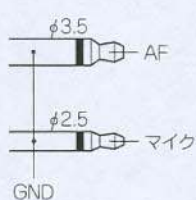

注：PTTは22kΩでマイクラインをGNDへ

C115J/C415J/C501J/C510 C401J/C710

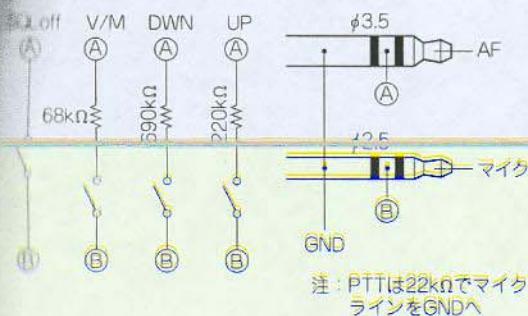

注：PTTは22kΩでマイクラインをGNDへ

C710/C510



C50/C50D

データ端子

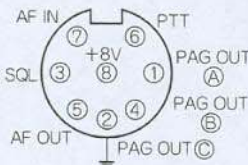

マイク・コネクタ

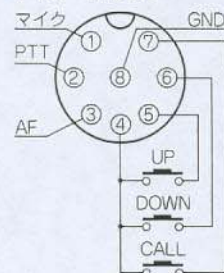

ACC(1)端子

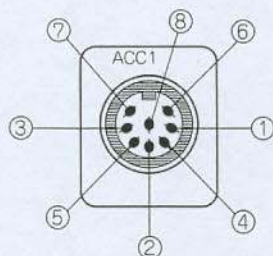

- 1 アクセサリー端子 (DTMF OUT (1.44MHz BAND))
- 2 アクセサリー端子 (DTMF OUT (28/1.2GHz BAND))
- 3 スケルチ (パケット用)
- 4 アクセサリー端子 (DTMF OUT (430MHz BAND))
- 5 オーディオ出力 (パケット用)
- 6 PTT (パケット用)
- 7 オーディオ入力 (パケット用)
- 8 SW+8V

ACC(2)端子

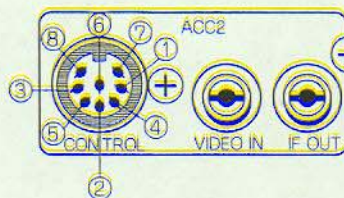

- 1 13.8V
- 2 ATV, AF
- 3 ATV MIC.
- 4 GND
- 5 電源ON時8V
- 6 電源ON時8V
- 7 ATV μ-COM制御 (8V~13.8V)
- 8 NG

C58/C78/C88

C1100/C4100/C5800

C7800/C7900/C8800/C8900

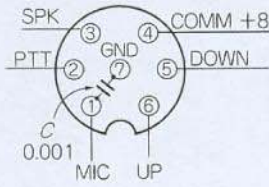

C5000

C5200

C6000

C6000S

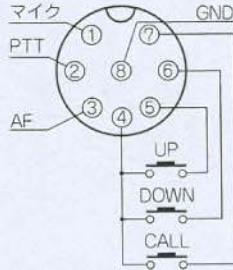

C5600

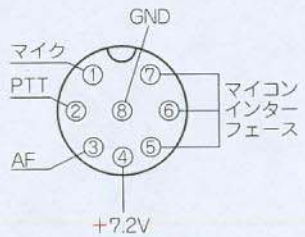

C5710/C5710D/C5700

マイク端子



C5900/C5900(D)

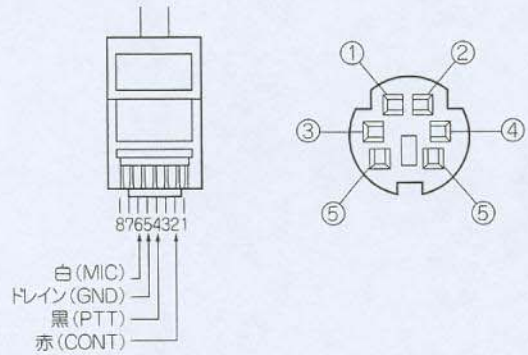

C4200/C4200D/C1200/C1200D

マイク端子

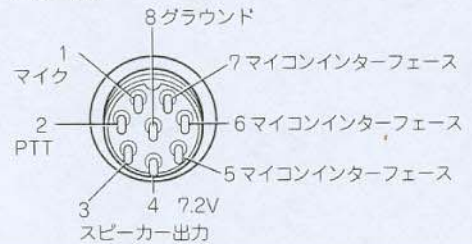

高速バケット接続図

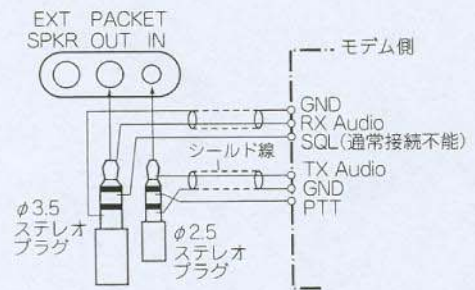

アルインコ

ハンディ・トランシーバー

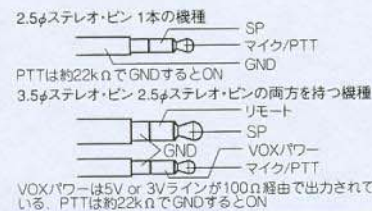

モービル機

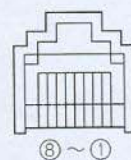

モジュラー 8 PIN

- ①UP
- ②GND
- ③MIC
- ④MIC GND
- ⑤PTT
- ⑥リモート
- ⑦DOWN
- ⑧5V

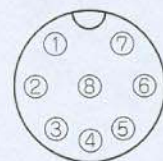

丸 8 PIN

- ①MIC
- ②PTT
- ③DOWN
- ④UP
- ⑤5V
- ⑥リモート
- ⑦MIC GND
- ⑧GND

注：リモート機能のない機種では⑥はN.C.