

ICOM

MANUALE DI IMPIEGO

RICEVITORE A LARGA BANDA

IC-R10

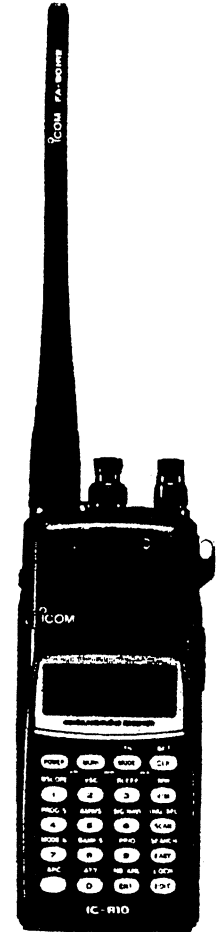

ICOM
marcucci S.p.A.

Agente esclusivo per l'Italia.

Strada Provinciale Rivoltana, 4 - km 8,5
20060 Vignate (Milano)

Tel. 02-95029.1 / 02-95029.220

Fax 02-95360449 - 196 - 009

e-mail: marcucc1@info-tel.com

Show-room

Via F.lli Bronzetti, 37 - 20129 Milano

Tel. 02-75282.1 / 02.75.282.206

Fax 02-7383003

Icom

marcucci S.p.A.

Ufficio vendite - sede:

Strada Provinciale Rivoltana, 4 - km 8,5 - 20060 Vignate (MI)
Tel. (02) 95360445 - Fax (02) 95360449/95360196/95360009

Show-room: Via F.lli Bronzetti, 37/C.so XXII Marzo, 31 - 20129 Milano
Tel. (02) 7386051 - Fax (02) 7383003

IMPORTANTE

Leggere attentamente il presente manuale d'uso e conservarlo per futuri riferimenti.

PRECAUZIONI

 **ATTENZIONE!** NON collegare il ricevitore ad una sorgente di alimentazione AC. L'apparato potrebbe danneggiarsi seriamente

 **ATTENZIONE!** NON utilizzare il ricevitore ad alto volume con cuffie o auricolari in quanto potrebbe risultare dannoso per il vostro udito

NON collegare all'apparato tensioni DC superiori ai 16V, l'apparato potrebbe danneggiarsi.

EVITARE di posizionare l'apparato sotto l'influenza diretta dei raggi solari oppure alla pioggia.

NON collegare l'apparato ad una sorgente di alimentazione DC con polarità invertita.



Questo simbolo, aggiunto al numero di serie, indica che l'apparato risponde pienamente ai requisiti della Direttiva Europea delle Radio e Telecomunicazioni 1995/5/EC, per quanto concerne i terminali radio.

NON utilizzare o posizionare l'apparato in aree con temperature superiori ai +50°C od inferiori ai -10°C.

EVITARE di posizionare l'apparato in luoghi estremamente polverosi od umidi.

EVITARE di usare per la pulizia del ricevitore agenti chimici od alcool. Per la pulizia utilizzare unicamente un panno morbido e leggermente umido, alla fine dell'operazione asciugare bene l'apparato.

Anche quando il ricevitore è spento, una debole corrente circola attraverso il suo circuito, si consiglia quindi in caso di un non utilizzo per un tempo prolungato dell'apparato, di rimuovere le batterie dal suo interno.

DISIMBALLAGGIO

Accessori inclusi nella confezione del ricevitore:

1- Antenna.....	1
2- Cinghiello da polso.....	1
3- Gancio da cintura (fornito di due viti).....	1
4- Caricabatterie da parete.....	1
5- Batterie Ni-Cd formato stilo.....	4

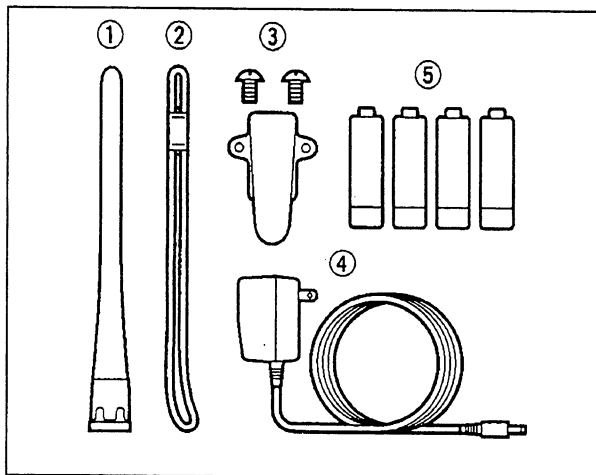

COMANDI DI CONTROLLO 12

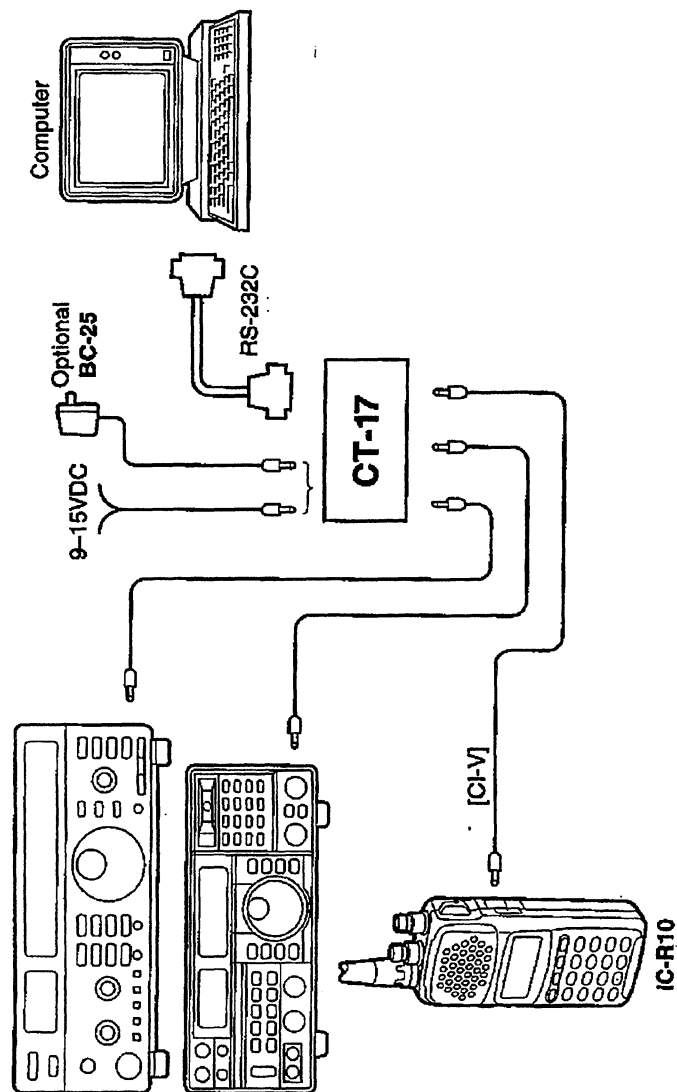

INDICE

IMPORTANTE.....	i
DEFINIZIONI ESPLICATIVE.....	i
PRECAUZIONI.....	i
DISIMBALLAGGIO.....	ii
INDICE.....	iii
TEORIA OPERATIVA SULLA RICEZIONE RADIO.....	iv
1 DESCRIZIONE DEI PANNELLI.....	1-6
■ Pannello frontale e laterale.....	1
■ Pannello superiore.....	2
■ Display delle funzioni.....	3
■ Tastiera.....	5
2 BATTERIE AL Ni-Cd ED ACCESSORI.....	7-9
■ Ricarica degli accumulatori al Ni-Cd.....	7
■ Precauzioni da osservare durante la fase di ricarica.....	7
■ Informazioni inerenti gli accumulatori Ni-Cd.....	7
■ Installazione delle batterie.....	8
■ Collegamenti per la ricarica delle batterie.....	8
■ Collegamento degli accessori.....	9
3 OPERAZIONI FONDAMENTALI.....	10-22
■ Generalità.....	10
■ Selezione del modo VFO.....	10
■ Selezione del modo di ricezione.....	12
■ Selezione del passo di sintonia.....	13
■ Sintonizzazione tramite tastiera.....	14
■ Sintonizzazione tramite manopola di sintonia.....	15
■ Selezione del passo tramite manopola.....	16
■ Funzione visualizzatore banda di ricezione.....	17
■ Esempio di ascolto 1.....	19
■ Esempio di ascolto 2.....	21
4 MODO MEMORIA.....	23-36
■ Generalità.....	23
■ Selezione del modo memoria.....	23
■ Impostazione di un banco e di un canale di memoria.....	24
■ Programmazione di un canale di memoria-1.....	25
■ Programmazione di un canale di memoria-2.....	26
■ Programmazione di un canale di memoria-3.....	27
■ Esempio di programmazione 1.....	29
■ Esempio di programmazione 2.....	30
■ Esempio di programmazione 3.....	31
■ Copia in memoria.....	33
■ Esempio di copia 1.....	34
■ Esempio di copia 2.....	34
5 OPERAZIONI DI SCANSIONE.....	35-46
■ Generalità.....	35
■ Prima della scansione.....	37
■ Scansione completa.....	39
■ Scansione della memoria.....	39
■ Scansione programmata.....	40

■ Scansione con autoscrittura in memoria.....	41
■ Scansione dei banchi di memoria.....	43
■ Scansione del modo selezionato.....	44
■ Funzione di salto dei canali indesiderati durante la scansione.....	45
■ Funzione SIGNAVI.....	46
6 CONTROLLO PRIORITARIO.....	47-49
■ Generalità.....	47
7 MODO FACILITATO.....	50
■ Generalità.....	50
■ Operazioni nel modo facilitato.....	50
8 FUNZIONE DI EDIT.....	51-58
■ Generalità.....	51
■ Edit dei canali di memoria.....	51
■ Edit dei canali per la scansione programmata.....	55
■ Edit dei canali nel modo facilitato.....	55
■ Scansione programmata o edit canali nel modo facilitato.....	57
9 MODO IMPOSTAZIONE.....	59-62
■ Generalità.....	62
10 ALTRE FUNZIONI.....	63-71
■ Indicatore batteria scarica.....	63
■ Funzione AFC.....	63
■ Funzione monitor.....	64
■ Funzione di blocco.....	64
■ Funzione ATT.....	65
■ Funzione NB/ANL.....	65
■ Timer sleep.....	66
■ Impostazione timer sleep.....	66
■ Funzione di ricerca in memoria.....	67
■ Funzione timer sleep e modo automatico.....	69
■ Reset della CPU.....	70
■ Clonazione dei dati.....	71
11 ASSEGNAZIONE TASTI ALFANUMERICI.....	72
12 COMANDI DI CONTROLLO.....	73-74
■ Generalità.....	73
■ Formato dei dati.....	73
■ Tavola dei comandi.....	73
13 RICERCA ED ANALISI DEI POSSIBILI MALFUNZIONAMENTI.....	75-76
14 CARATTERISTICHE.....	77
15 OPZIONI.....	78

TEORIA OPERATIVA SULLA RICEZIONE RADIO

Le onde elettromagnetiche con frequenza superiore ai 20.000Hz (20KHz) vengono definite a Radio Frequenza in quanto possono essere utilizzate per trasmissioni radio. L'IC-R10 è in grado di ricevere frequenze nella gamma dai 0,1MHz ai 1300MHz e convertirle nella gamma udibile dall'orecchio umano (20-20.000Hz).

(KHz è l'abbreviazione di kilohertz o 1000Hz, MHz è l'abbreviazione di Mhz o 1.000.000 hertz, dove l'hertz rappresenta l'unità di misura.)

12 COMANDI DI CONTROLLO

■ GENERALI

L'IC-R10 può essere collegato ad un PC provvisto di presa RS-232C e di un modulo opzionale convertitore di livello CT-17.

Tramite questo collegamento è possibile controllare l'apparato dal PC e gestire i dati memorizzati.

I dati vengono inviati al PC tramite una interfaccia di comunicazione CI-V.

■ FORMATO DEI DATI

Il sistema CI-V utilizza un formato dati particolare, tale formato varia a seconda del tipo di comando.

Controller →IC-R10

FE	FE	52	E0	Cn	Sc	area dati	FD
1		2	3	4	5	6	7

IC-R10 →Controller

FE	FE	E0	52	Cn	Sc	area dati	FD
	1	3	2	4	5	6	7

1-codice di preambolo fisso

2-indirizzo default dei ricevitori

3-indirizzo default controller's

4-numero comando (vedi la tavola sotto riportata)

5-numero sub comando (vedi tavola sotto riportata)

6-codice dati BCD per inserimento frequenza

7-codice di fine messaggio (fisso)

■ TAVOLA DEI COMANDI

descrizione	Cn	Sc
trasferimento dati frequenza (ricetrasmittitore)	00	--
trasferimento dati modo (ricetrasmittitore)	01	--
lettura frequenza sul display	03	--
lettura modo sul display	04	--
impostazione frequenza	05	--
impostazione modo LSB	06	00
impostazione modo USB	06	01
impostazione modo AM	06	02
impostazione modo CW	06	03
impostazione modo FM	06	05
impostazione modo WFM	06	06
lettura condizione dello squelch	15	01
lettura livello S-meter	15	02

11 ASSEGNAZIONE TASTI ALFANUMERICI

TASTO	CARATTERE ALFANUMERICO CORRISPONDENTE	
	Senza premere [FUNC]	Premendo [FUNC]
1	Q (q), Z (z), 1 (1)	q (q), z (z), 1 (1)
2	A (A), B (B), C (C), 2 (2)	a (a), b (b), c (c), 2 (2)
3	D (D), E (E), F (F), 3 (3)	d (d), e (e), f (f), 3 (3)
4	G (G), H (H), I (I), 4 (4)	g (g), h (h), i (i), 4 (4)
5	J (J), K (K), L (L), 5 (5)	j (j), k (k), l (l), 5 (5)
6	M (M), N (N), O (O), 6 (6)	m (m), n (n), o (o), 6 (6)
7	P (P), R (R), S (S), 7 (7)	p (p), r (r), s (s), 7 (7)
8	T (T), U (U), V (V), 8 (8)	t (t), u (u), v (v), 8 (8)
9	W (W), X (X), Y (Y), 9 (9)	w (w), x (x), y (y), 9 (9)
0	0 (0)	0 (0)
.	(space), . (period), , (comma), - (hyphen)	(space), . (period), , (comma), - (hyphen)

NOTA: oltre ai caratteri elencati nella tabella sopra riportata, sono disponibili anche altri caratteri utilizzando la manopola [DIAL].

1 DESCRIZIONE PANNELLI

■ PANNELLO SUPERIORE E LATERALE

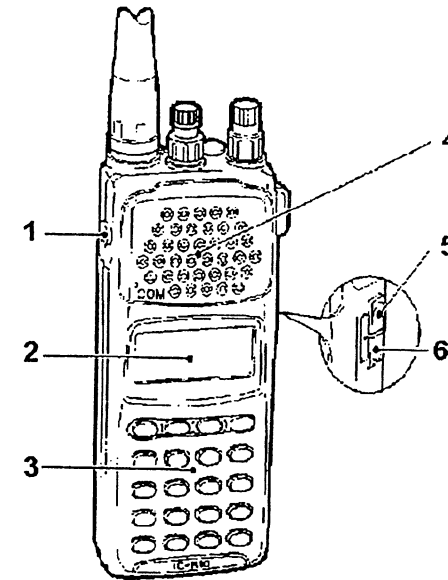

1- SELETTORE FUNZIONI (p.5-6)

Per accedere alle varie funzioni dei tasti, premere e tenere premuto questo tasto.

2- DISPLAY DELLE FUNZIONI (p.3)

Visualizza tutte le operazioni dell'apparato.

3- TASTIERA (p.5-6)

Tasti per operazioni di impostazione ed attivazione funzioni.

4- ALTOPARLANTE

5- JACK CI-V (p.73)

Jack per il collegamento al convertitore di livello CI-V CT-17 per il controllo a distanza dell'apparato tramite Personal Computer.

6- JACK ALIMENTAZIONE ESTERNA (p.8)

Collegare a questa presa il caricabatterie fornito in dotazione con l'apparato.

ATTENZIONE: Alimentando l'apparato tramite un alimentatore esterno DC e con il selettore [CHARGE] su ON vengono sottoposte a carica anche le batterie interne.

■ PANNELLO SUPERIORE

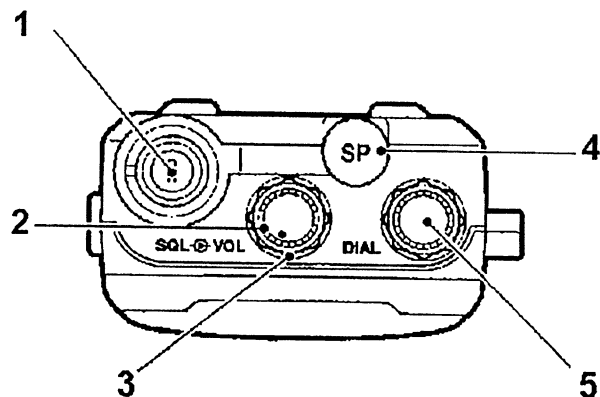

1- CONNETTORE DI ANTENNA (p.9)

Permette il collegamento dell'antenna flessibile in dotazione all'apparato.

2- CONTROLLO VOLUME [VOL] (p.10)

Permette la regolazione del volume di ascolto.

3- CONTROLLO SQUELCH [SQL] (p.11)

Permette la regolazione del livello di soglia dello squelch in maniera tale da eliminare il rumore di fondo durante l'ascolto di un canale ed in assenza di segnale.

**Premendo il tasto [MONI] si può aprire momentaneamente lo squelch.*

Inoltre permette la regolazione del guadagno RF nei modi LSB, USB e CW.

4- JACK PER IL COLLEGAMENTO DI UN ALTOPARLANTE ESTERNO [SP]

Collegare a questo jack un altoparlante od una cuffia con una impedenza di 8Ω. L'altoparlante interno dell'apparato verrà disattivato automaticamente.

Collegare a questo jack il cavetto opzionale OPC-478/479 per operazioni di clonazione da Personal Computer ad un altro apparato IC-R10.

5- MANOPOLA DI SINTONIA [DIAL]

Viene usata per l'impostazione della frequenza operativa (p.15), dei canali di memoria (p.24), etc.

10 ALTRE FUNZIONI

■ CLONAZIONE DATI

L'IC-R10 è provvisto della funzione di clonazione dati. Questa funzione risulta utile nel trasferimento dati da un ricevitore ad un altro apparato Icom.

Per effettuare questa operazione è indispensabile utilizzare il cavetto opzionale OPC-474' inoltre è disponibile sempre come opzione un software per la gestione dell'operazione CS-R10.

Modo impostazione clonazione ed avvio clonazione

1- Spegner l'apparato.

2- Tenendo premuto [V/M], premere [POWER] per 1 sec. per entrare nel modo di clonazione.

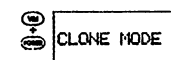

3- Collegare il cavetto OPC-474' tra le due prese SP degli apparati.

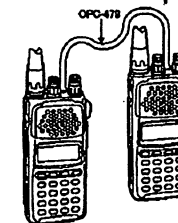

4- Premere [FUNC] sull'apparato master (solo clonazione tra ricevitore e ricevitore).

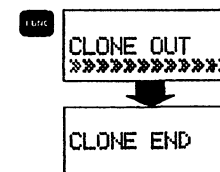

ALTRE FUNZIONI 10

■ RESET DELLA CPU

Sono disponibili due modi per effettuare il reset della CPU.

Reset parziale:

Quando si vuole reinizializzare le condizioni operative (frequenza VFO, Impostazioni VFO, contenuto del modo set) senza cancellare il contenuto della memoria, scansione programamta, modo Easy e modo auto TS.

Reset totale:

Usare questa opzione in caso di un malfunzionamento della CPU

ATTENZIONE: TUTTO IL CONTENUTO DELLA MEMORIA VERRA' CANCELLATO.

Reset parziale

- 1- Spegner l'apparato.
 - 2- Tenendo premuto [MODE], premere [POWER] per 1 sec. per accendere l'apparato.
 - 3- Ruotare [DIAL] per selezionare "YES" oppure "NO", quindi premere [ENT].
- Il reset parziale viene ottenuto con la selezione di "YES", la selezione di "NO" cancella l'operazione.

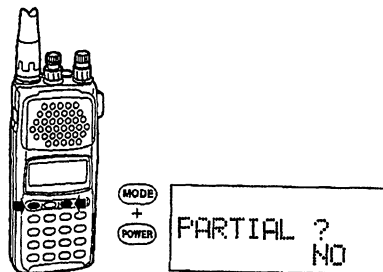

Reset totale

- 1- Spegner l'apparato.
 - 2- Tenendo premuto [CLR], premere [POWER] per 1 sec. per accendere l'apparato.
 - 3- Ruotare [DIAL] per selezionare "YES" oppure "NO", quindi premere [ENT].
- Il reset totale viene ottenuto con la selezione di "YES", la selezione di "NO" cancella l'operazione.

■ DISPLAY DELLE FUNZIONI

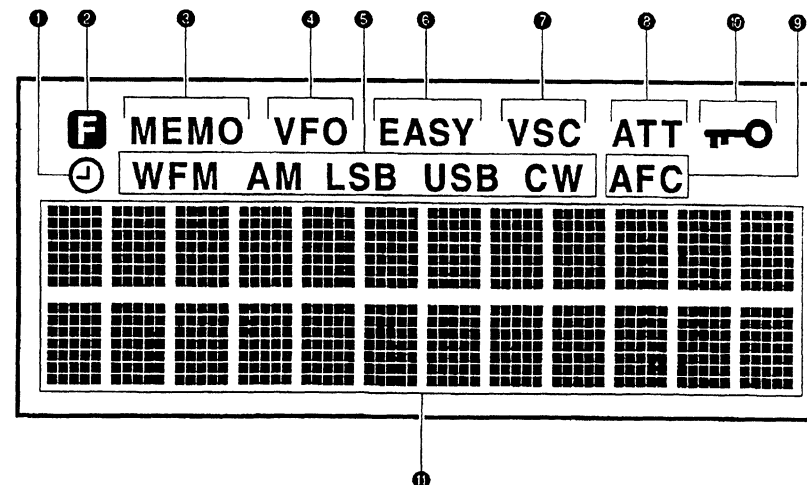

- 1- **INDICATORE TIMER SLEEP**
Appare quando la funzione di timer sleep è attiva. (p.66)
- 2- **INDICATORE FUNZIONE**
Appare quando viene premuto il tasto [FUNC].
- 3- **INDICATORE MODO MEMORIA**
Appare quando viene attivato il modo memoria. (p.23)
- 4- **INDICATORE MODO VFO**
Appare quando viene attivato il modo VFO. (p.11)
- 5- **INDICATORE MODO FACILITATO**
Appare quando viene attivato il modo operativo facilitato.

DESCRIZIONE PANNELLO 1

7- INDICATORE VSC

Appare quando viene attivata la funzione VSC (p.38)

8- INDICATORE ATTENUATORE

Appare quando viene attivato l'attenuatore. (p.65)

9- INDICATORE AFC

Appare quando viene attivata la funzione di controllo automatico della frequenza AFC. (p.63)

10-INDICATORE LOCK

Appare quando viene attivata la funzione di blocco della tastiera e dei comandi principali dell'apparato. (p.64)

11-DISPLAY A MATRICE MULTIPUNTO LCD

Permette la visualizzazione dei seguenti parametri:

Messaggio di apertura (p.10)

Frequenza di ricezione (p.11)

Passi di sintonia (p.13)

Indicatore spettro del segnale ricevuto (p.17)

Numero canale di memoria e banco (p.23)

Nome memoria (p.31)

Nome banco di memoria (p.32)

Nome e limiti programmabili di scansione (p.40)

Frequenza di priorità (p.49)

Contenuto del modo SET (p.59)

Indicatore intensità del segnale ricevuto

10 ALTRE FUNZIONI

■ MODO AUTOMATICO E FUNZIONE TS

Il modo di ricezione automatico ed il passo di sintonia automatico sono delle funzioni opzionali disponibili. Queste funzioni possono essere settate e modificate tramite un Personal Computer via un software opzionale di clonazione CS-R10. Alcune versioni sono preprogrammate.

Queste funzioni possono essere impostate dividendo la gamma operativa della frequenza in 15 bande. Per ulteriori dettagli contattare il vostro rivenditore di fiducia.

Impostazione modo automatico

Premere [MODE] una o più volte, nel modo VFO, fino a che sul display non appare la scritta "AUTO MODE", quindi premere [CLR] per fare ritorno al modo VFO.

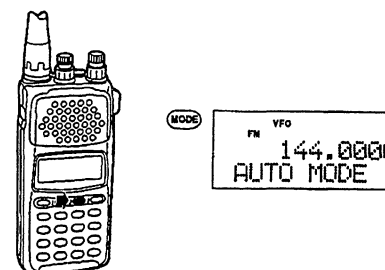

Impostazione passo di sintonia automatico TS

Tenendo premuto [FUNC], premere momentaneamente [(MODE)TS] nel modo VFO, quindi ruotare [DIAL] per selezionare "TS AUTO"

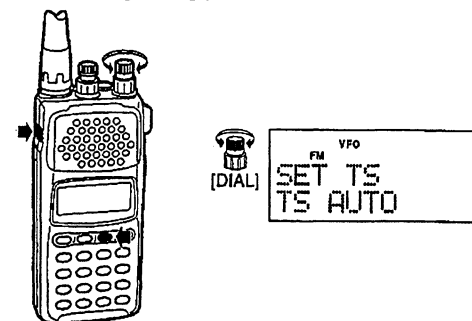

ALTRE FUNZIONI 10

Ricerca

Premere [SCAN] per attivare la ricerca nei canali di memoria.

*Sono necessari almeno il primo od i primi due caratteri per attivare la ricerca. Premere [SCAN] nuovamente per visualizzare il prossimo candidato nella ricerca.

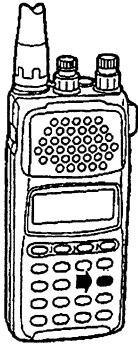

MEMO
FM
NAME SEARCH
F01:EMER.

MEMO
FM
NOT FOUND
E-#####

Selezione di un canale di memoria

Premere [ENT] per selezionare il canale di memoria.

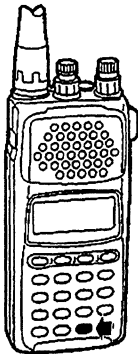

MEMO
FM
NAME SEARCH
F01:EMER.

ENT

MEMO
AM
F01 121.5000

1 DESCRIZIONE PANNELLO

■ TASTIERA

La funzione secondaria viene attivata premendo contemporaneamente il tasto [FUNC].

TASTO	FUNZIONE PRINCIPALE	FUNZIONE SECONDARIA
POWER	Premuto per 1 sec. permette l'accensione/spengimento dell'apparato. Dopo l'accensione sul display appare il messaggio di apertura. (p.10)	Non disponibile
MONI	Premere e tenere premuto questo pulsante per forzare l'apertura dello squelch. (p.64)	Non disponibile
TS MODE	Seleziona il modo di ricezione: FM, AM, USB, LSB, CW o WFM (p.12)	Seleziona il modo del passo di sintonia (p.13)
SET CLR	Elimina i dati inseriti tramite tastiera. (p.14) Blocca la scansione (p.39)	Seleziona il modo SET. (p.59)
MW V/M	Commuta tra il modo MEMORIA ed il modo VFO (p.11, 23)	Nel modo VFO: scrive sul canale di memoria (p.29). Nel modo Memoria: trasferisce il contenuto del VFO oppure lo copia su di un altro canale. (p.33)
DIAL SEL SCAN	Permette l'attivazione od il blocco della scansione (p.39)	Nel modo VFO seleziona il passo di sintonia della manopola. (p.16)
SEARCH EASY	Seleziona il modo facilitato. (p.50)	Seleziona il nome del canale di memoria e modo di ricerca (p.67)
LOCK EDIT	Seleziona il modo di edit della memoria (eccetto nel modo VFO) p.51	Blocca tutti i controlli dell'apparato elettronicamente, eccetto [VOL], [SQL], [FUNC], [POWER] e [MONI]. (p.64)
NB/ANL ENT	Nel modo VFO: conferma l'inserimento della frequenza di ricezione (p.14). Nel modo Memoria: inserisce il canale di memoria dalla funzione di ricerca memoria. (p.68)	Attiva il soppressore del rumore nel modo SSB e CW, oppure la funzione ANL nel modo AM. (p.65)

DESCRIZIONE PANNELLO 1

La funzione secondaria viene attivata premendo contemporaneamente il tasto [FUNC].

TASTO	FUNZIONE PRIMARIA	FUNZIONE SECONDARIA
BSCOPE 1		Con il modo FM selezionato nel modo VFO: commuta la funzione di visualizzatore spettro della banda (p.17)
VSC 2		Commuta la funzione VSC in ON ed OFF (p.38)
SLEEP 3		Seleziona le condizioni del timer sleep (p.66)
PROG-S 4	BSCOPE 1 VSC 2 SLEEP 3	Nel modo VFO: imposta le frequenze limiti della scansione per la scansione programmata (p.40)
AMWS 5	PROG-S 4 AMWS 5 SIGNAVI 6	Nel modo VFO: imposta le frequenze limiti per la funzione di autoscrittura in memoria (p.41).
SIGNAVI 6	MODE-S 7 BANK-S 8 PRIO 9	Nel modo VFO: commuta la funzione Signal Navigator in ON ed OFF, per la scansione completa, programmata o con autoscrittura in memoria.
MODE-S 7	AFC . ATT 0 NB/AHL ENT	Nel modo memoria: imposta il modo di ricezione per la scansione nel modo selezionato (p.44).
BANK-S 8		Nel modo memoria: imposta il banco per la scansione dei banchi programmati (p.43)
PRIO 9		Attiva/disattiva il controllo prioritario (p.49)
ATT 0		Commuta l'attenuatore in ON ed OFF (p.66)

10 ALTRE FUNZIONI

■ FUNZIONE DI RICERCA NELLA MEMORIA

Tramite questa funzione è possibile ricercare dei canali di memoria tramite i nomi impostati. Questo risulta molto utile per richiamare dei canali di memoria dei quali abbiamo dimenticato il relativo numero.

Accesso al modo di ricerca nella memoria

- 1- Premere [V/M] per selezionare il modo memoria (p.23)
- 2- Tenendo premuto [FUNC], premere [(EASY)SEARCH].

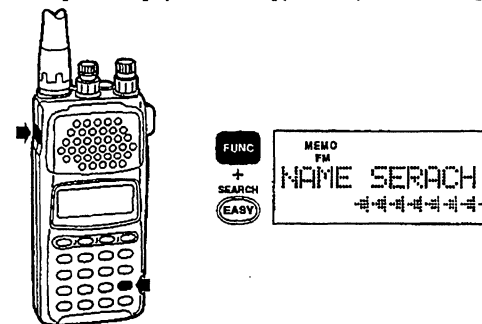

Inserimento del nome del canale di memoria

Permette l'inserimento del nome del canale di memoria tramite tastiera o manopola [DIAL]. Dopo l'inserimento del nome, confermare il tutto premendo [ENT]. Fare riferimento all'edit della memoria per l'inserimento dei caratteri alfanumerici.

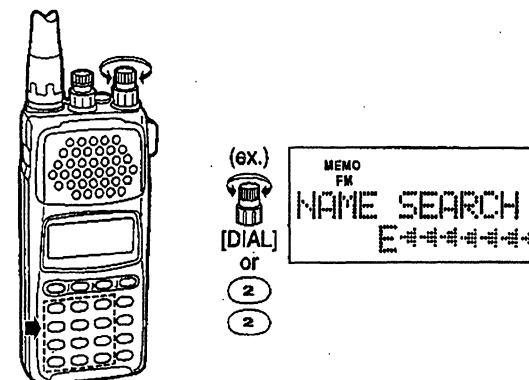

FUNZIONE SPEGNIMENTO AUTOMATICO

Tramite questa funzione è possibile spegnere automaticamente l'apparato dopo un certo periodo di tempo impostabile a piacere.

Impostazione della funzione Sleep timer

- 1- Tenendo premuto [FUNC], premere [(3)SLEEP] una o più volte per impostare la condizione di spegnimento.
 - 2- Rilasciare [FUNC] per confermare la condizione impostata.
 - 3- Allo scadere del tempo impostato, il ricevitore emette 5 segnali acustici e quindi si spegne.
- *Se si vuole usare la funzione di spegnimento automatico nel modo EASY, impostarlo prima nel modo VFO o MEMORY e quindi entrare nel modo EASY.

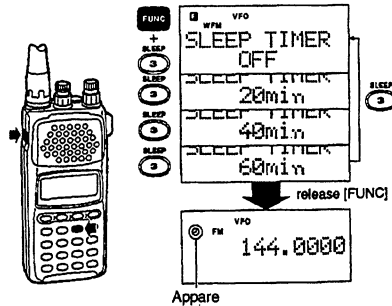

■ **IMPOSTAZIONE TS - PASSO DI SINTONIA**

Impostazione del passo di sintonia

- 1- Entrare nel modo di impostazione del passo di sintonia (p.13), quindi ruotare [DIAL] fino a che sul display appare la scritta "USER TS".
- 2- Premere i tasti relativi al passo di sintonia che si vuole impostare, i passi selezionabili sono da 0,1 KHz a 999.90 KHz (in passi di 0,1 KHz).
- 3- Premere [CLR] per confermare il passo e fare ritorno al VFO.

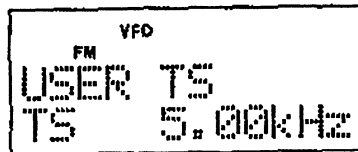

2 BATTERIE Ni-Cd ED ACCESSORI

■ **Ricarica delle batterie Ni-Cd**

Le batterie al Ni-Cd fornite con l'apparato sono ricaricabili, esse possono essere ricaricate per circa 300 volte. Ricaricare le batterie prima di operare con l'apparato oppure quando esse sono scariche. Per utilizzare al meglio le batterie e per prolungare la loro vita seguire i seguenti consigli:

1. Evitare di sottoporre le batterie a cicli di ricarica molto lunghi specie se superiori alle 48 ore.
2. Ricaricare le batterie, possibilmente, quando esse sono completamente scariche.

■ **Precauzioni da osservare durante la fase di ricarica**

NON cercare di ricaricare batterie di tipo diverso da quelle al Ni-Cd, in quanto potrebbero esplodere o danneggiare l'apparato con una fuoriuscita di acido.

NON collegare due o più caricabatterie allo stesso tempo.

La ricarica non dovrebbe mai avvenire con temperature al di sotto dei 10°C oppure superiori ai +40°C.

■ **Informazioni inerenti le batterie al Ni-Cd**

Se notate che le batterie anche dopo essere state correttamente ricaricate non hanno sufficiente autonomia, allora si deve procedere ad una scarica completa delle stesse ed ad una successiva ricarica a fondo. Per ottenere la scarica, basta lasciare acceso l'apparato per l'intera notte. Nel caso che anche dopo avere effettuato questa operazione le batterie non hanno ancora sufficiente autonomia, sostituirle con delle altre nuove.

BATTERIE AL Ni-Cd ED ACCESSORI 2

■ Installazione delle batterie

Installare 4 batterie di tipo stilo AA (R6) come mostrato nel seguente disegno:

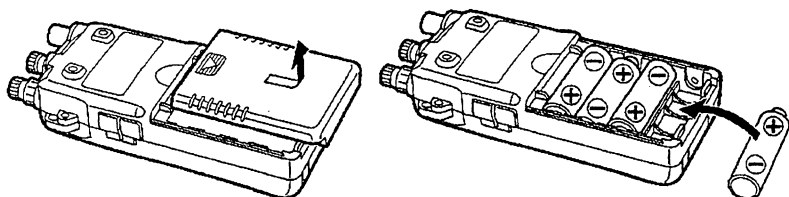

Rimuovere il coperchio dal ricevitore ed inserire le batterie facendo attenzione alla polarità.

■ Collegamenti per la ricarica

Controllare che l'interruttore [CHARGE] sia sulla posizione ON, quindi connettere il caricabatterie come mostrato di seguito.

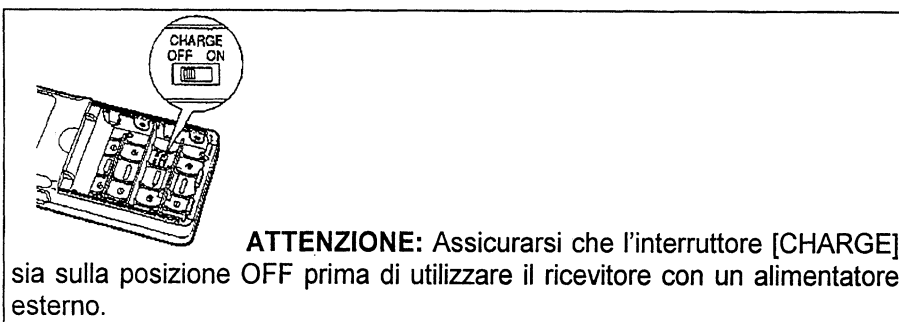
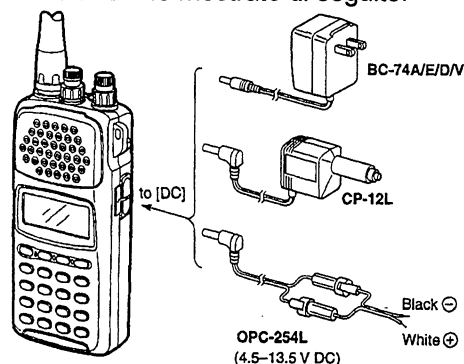

10 ALTRE FUNZIONI

■ FUNZIONE ATT

La funzione ATT (attenuatore) permette di attenuare eventuali segnali molto forti i quali potrebbero provocare una distorsione nell'ascolto, questa impostazione può essere memorizzata nei canali di memoria.

Impostazione ATT

Tenendo premuto [FUNC], premere [(0)ATT] per attivare/disattivare la funzione di attenuatore.

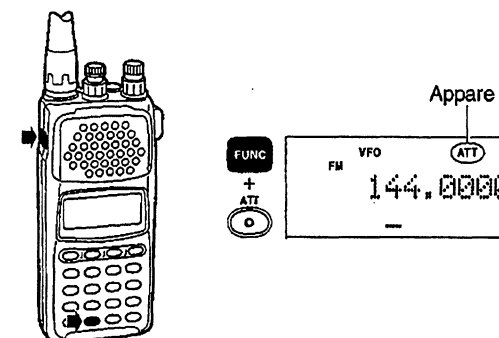

■ FUNZIONE NB/ANL

La funzione NB (noise blanker -soppressore del rumore) permette l'eliminazione durante la ricezione di disturbi di natura impulsiva nei modi USB, LSB o CW. La funzione ANL (Limitatore automatico del rumore) riduce le componenti del rumore nel modo AM.

Impostazione NB/ANL

Tenendo premuto [FUNC], premere [(ENT)NB/ANL] per attivare/disattivare la funzione NB o ANL.

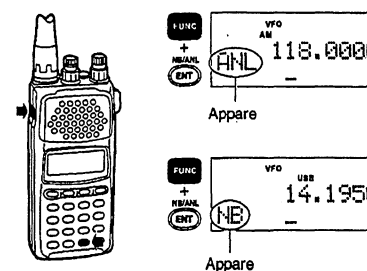

ALTRE FUNZIONI 10

■ FUNZIONE MONITOR

La funzione monitor permette di aprire momentaneamente lo squelch consentendo di ascoltare eventuali segnali deboli, senza dovere agire sulla regolazione dello squelch stesso.

Impostazione monitor

Tenendo premuto [MONI], viene aperto lo squelch; con la funzione VSC attiva vengono aperti sia lo squelch che il VSC.



■ FUNZIONE DI BLOCCO

Tramite questa funzione è possibile disattivare momentaneamente la tastiera onde evitare accidentali variazioni della frequenza.

Impostazione del blocco

Tenendo premuto [FUNC], premere [(EDIT)LOCK] per attivare/disattivare la funzione. Tutti i selettori ed i controlli vengono bloccati elettronicamente eccetto [POWER], [MONI] e [FUNC].

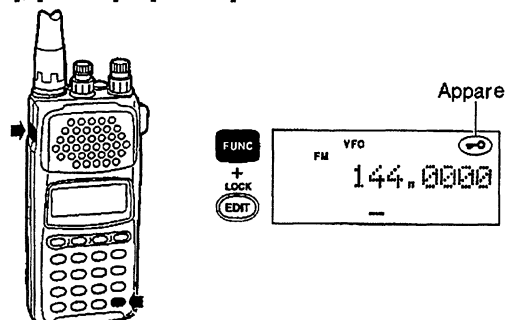

2 BATTERIE Ni-Cd ED ACCESSORI

■ Collegamento degli accessori

Antenna

Collegare l'antenna fornita in dotazione al connettore BNC dell'apparato.

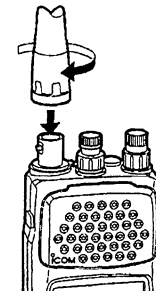

Gancio da cintura

Montare il gancio sul retro del ricevitore facendo uso delle viti fornite in dotazione.

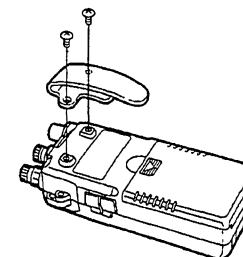

Cinghiello da polso

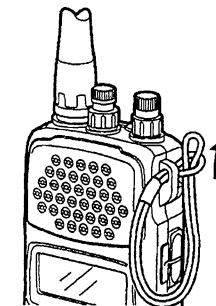

OPERAZIONI FONDAMENTALI 3

■ Generalità

Operare con l'IC-R10 è molto semplice. Comunque, per operare con l'apparato in maniera ottimale si consiglia di leggere attentamente le procedure riportate di seguito.

Cosa è il VFO?

L'IC-R10 possiede numerosi modi operativi, uno di questi è il VFO (operazioni a frequenza variabile). Il VFO viene usato per variare la frequenza operativa, il passo di sintonia etc.

■ SELEZIONE DEL MODO VFO

1. Accensione dell'apparato

Premere il tasto [POWER] per 1 sec. per accendere l'apparato.

*Sul display compare per 1 sec. il messaggio di apertura.

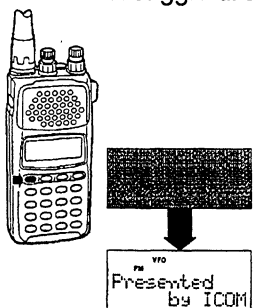

2. Regolazione del volume

Regolare il livello del volume tramite il tasto [VOL], controllare quindi la posizione dello squelch nel caso che non si senta alcun suono.

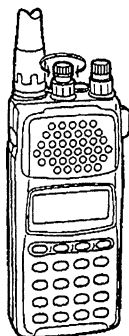

3 OPERAZIONI FONDAMENTALI

10 ALTRE FUNZIONI

■ INDICATORE DI BATTERIE SCARICHE

L'indicatore di batterie scariche entra in funzione quando il valore di tensione delle stesse scende al di sotto di un certo valore prefissato. Il ricevitore emette una segnalazione acustica di avvertimento e sul display appare la scritta "LOW BATTERY". Il segnale acustico si attiva ogni 10 sec. ed è sincronizzato con il segnale impostato nel modo Set (p.60).

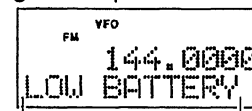

viene visualizzato ogni 5 sec.

■ FUNZIONE AFC

La funzione di controllo automatico della frequenza permette una sintonizzazione ottimale della frequenza in ricezione, questa funzione risulta attiva solo nel modo FM.

Impostazione dell'AFC

Tenendo premuto [FUNC], premere [(.)AFC] per attivare/disattivare la funzione AFC.

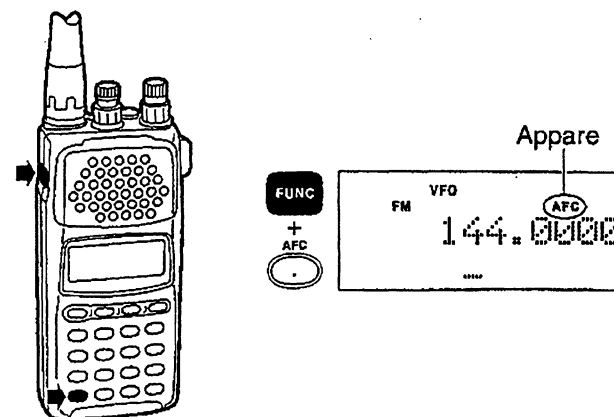

MODO DI IMPOSTAZIONE 9

Condizioni di ritardo della scansione

Ruotare il controllo [DIAL] per impostare il tempo di pausa della scansione.

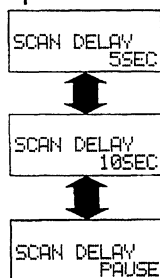

Indirizzo CI-V

Ruotare [DIAL] per selezionare l'indirizzo CI-V da 01 a 7F.

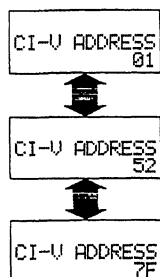

Velocità di trasmissione CI-V

Ruotare [DIAL] per selezionare il rapporto di trasmissione da 300, 1200, 4800, 9600 e 19200 baud.

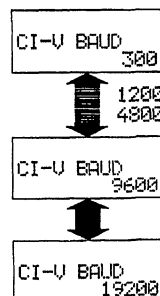

3.Regolazione dello squelch

Ruotare il controllo [SQL] completamente in senso antiorario, quindi ruotarlo in senso orario fino a quando non si sente più alcun fruscio di fondo, nei modi FM, WFM o AM.

Cos'è lo squelch?

Lo squelch è un particolare circuito il quale permette di ottenere il silenziamento dell'audio quando si opera in ascolto ed in assenza di segnale, premendo il tasto [MONI] si ottiene l'apertura momentanea dello squelch.



3-1 Regolazione del guadagno RF

Per ottenere una regolazione ottimale del guadagno RF, ruotare il controllo [SQL] completamente in senso antiorario.

Cos'è il guadagno RF?

Il controllo di guadagno RF permette di regolare la sensibilità di ricezione dell'apparato, questo risulta molto utile quando si vogliono ricevere dei segnali molto deboli oppure per attenuare segnali molto forti.

4.Selezione del modo VFO

Con il modo memoria selezionato, premere [V/M] per selezionare il modo VFO. Quando viene impostato il modo SET o TS, premere [CLR] per selezionare il modo VFO.

*Sul display appare l'indicazione VFO.

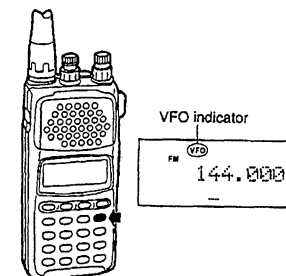

SELEZIONE DEL MODO DI RICEZIONE

Cosa è il modo di ricezione?

I segnali radio si possono propagare in diversi modi, ciascun modo è caratterizzato da proprietà fisiche che devono essere tenute in considerazione durante la fase di demodulazione e quindi ricezione del segnale.

L'IC-R10 è in grado di ricevere 6 modi: AM, FM, WFM, USB, LSB e CW. Per la ricezione si deve innanzitutto impostare il modo relativo al segnale che si desidera ricevere.

MODO	UTILIZZO COMUNE
AM	Radioamatori, aerei, trasmissioni commerciali.
FM	Radioamatori, utilizzo professionale.
WFM	TV commerciali, radio commerciali.
USB, LSB	Radioamatori, uso commerciale, trasmissioni in onde corte.
CW	Radioamatori, uso commerciale.

Sintomi principali dovuti ad una errata impostazione del modo

Suono distorto, interruzioni durante l'ascolto, si riceve solo fruscio, si riceve fruscio con segnale molto debole, segnale basso od instabile.

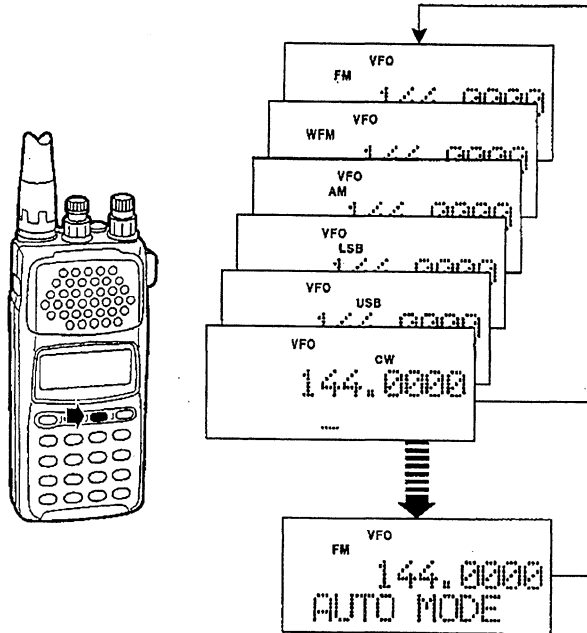

3 OPERAZIONI FONDAMENTALI

9 MODO DI IMPOSTAZIONE

Retroilluminazione del display

Ruotare [DIAL] per impostare la retroilluminazione del display.

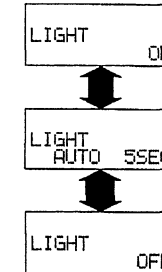

Condizioni di programmazione Skip

Ruotare [DIAL] per attivare/disattivare la condizione Skip.

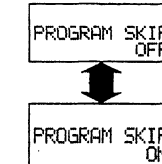

Condizioni di programmazione Skip memoria

Ruotare [DIAL] per attivare/disattivare la condizione Skip della memoria.

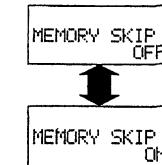

Condizione risparmio batterie (Power save)

Ruotare [DIAL] per selezionare la condizione oppure per disattivarla.

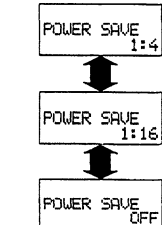

MODO DI IMPOSTAZIONE 9

Accesso al modo Set

Tenendo premuto [FUNC], premere [(CLR)SET] per entrare nel modo Set.



Messaggio di apertura

Ruotare [DIAL] per attivare/disattivare il messaggio di apertura.

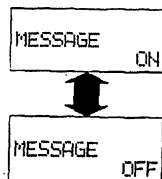

Segnale acustico

Ruotare [DIAL] per attivare/disattivare il segnale acustico.

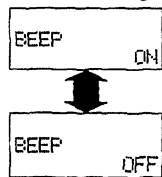

Regolazione contrasto display

Ruotare [DIAL] per regolare il contrasto del display LCD.

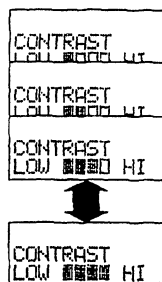

Cosa sono i passi di sintonia?

I passi di sintonia rappresentano gli incrementi di frequenza che si ottengono ruotando la manopola principale oppure quando si opera con la scansione. I passi di sintonia disponibili sono: 0.1, 0.5, 1.5, 6.25, 8, 9, 10, 12.5, 15, 20, 25, 30, 35, 50, 100KHz.

E' molto importante impostare il passo di sintonia corretto ed adeguato al tipo di emissione che si vuole ricevere.

L'impostazione di un passo di sintonia molto piccolo quando si opera in scansione nella ricerca di una stazione, comporta un tempo di scansione più lungo rispetto a quello ottimale che si potrebbe ottenere impostando il corretto passo di sintonia.

1. Richiamo del modo di impostazione del passo di sintonia.

Una volta selezionato il modo VFO ed il modo di ricezione desiderato, tenendo premuto il tasto [FUNC], premere [(MODE)TS].

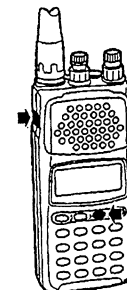

2. Selezione del passo di sintonia

Ruotare la manopola [DIAL] per selezionare il passo di sintonia desiderato, quindi premere [CLR] per ritornare dopo la selezione al modo VFO.



■ SINTONIZZAZIONE DI UNA FREQUENZA (tramite tastiera)

Quando si conosce l'esatta frequenza dell'emittente che si vuole sintonizzare (compresa tra 0,1 a 1300mhz), operare nel seguente modo:

1. Selezionare la frequenza

Selezionare il modo VFO ed il modo di ricezione quindi:

Premere i tasti numerici nello stesso ordine della frequenza che si vuole sintonizzare (compresi i punti decimali).

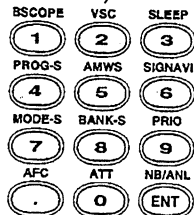

2. Inserire la frequenza

Quando viene visualizzata la frequenza desiderata:

Premere [ENT] (oppure i tasti numerici per il digit 0.1 KHz per confermarla.

*Nel caso venga selezionata una frequenza al di fuori della gamma operativa dell'apparato, sul display ritornerà l'indicazione precedente.



3 OPERAZIONI FONDAMENTALI

9 MODO DI IMPOSTAZIONE

■ GENERALI

Cosa è il modo di impostazione Set?

Il modo Set è accessibile dal VFO, oppure dal modo Easy o memoria, esso permette di modificare certe condizioni di ricezione per soddisfare le vostre esigenze.

Regolare queste impostazioni per rendere il ricevitore pienamente rispondente alla vostre preferenze individuali.

Se non siete sicuri degli effetti prodotti da una variazione di un parametro, si consiglia di effettuare alcune prove senza alcun timore di danneggiare l'apparato.

Le condizioni di impostazione sono 11 ed esse possono essere modificate nel modo Set. Sotto viene riportato un diagramma di flusso delle varie condizioni e di come modificarle.

Diagramma di flusso del modo di impostazione.

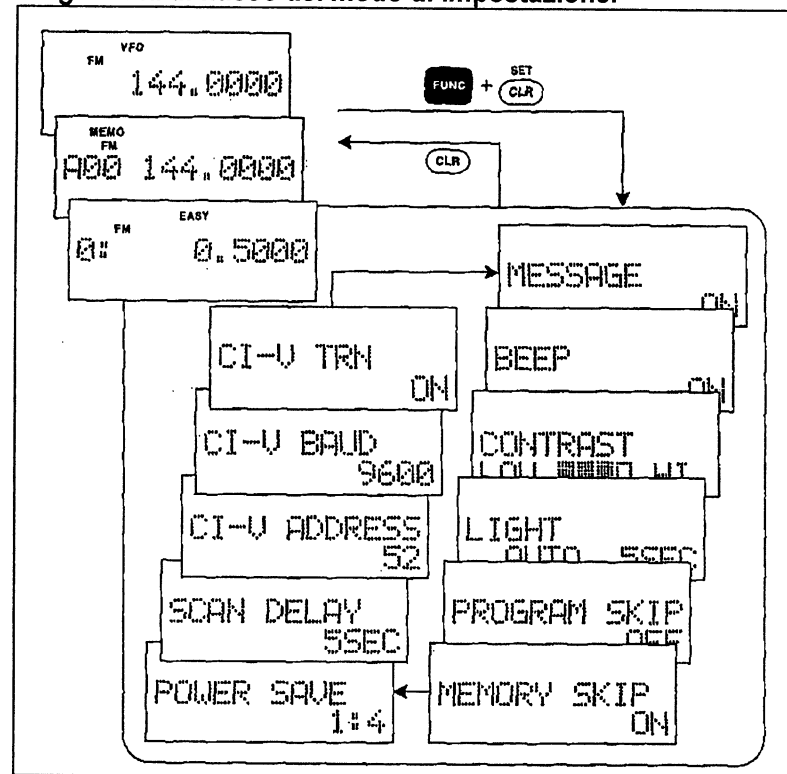

FUNZIONE EDIT 8

4. Impostazione della frequenza di fine scansione

- 1- Inserire la frequenza di fine scansione tramite tastiera o manopola [DIAL]

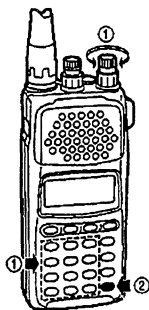

Appare una delle due indicazioni

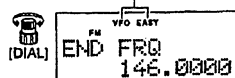

5. Impostazione del modo di ricezione e passo di sintonia

- 1- Ruotare [DIAL] per selezionare il modo di ricezione.

Appare una delle due indicazioni



- 2- Premere [EDIT] per cambiare i parametri.
- 3- Ruotare [DIAL] per selezionare le condizioni di Skip.

Appare una delle due indicazioni

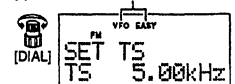

- 4- Premere [EDIT] per cambiare i parametri.

6. Impostazione del tempo di ritardo della scansione

- 1- Ruotare [DIAL] per selezionare il tempo di ritardo.

Appare una delle due indicazioni

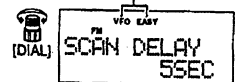

- 2- Premere e tenere premuto [EDIT] per confermare il contenuto editato.
*Premere [EDIT] una o più volte per confermare il contenuto impostato, oppure premere [CLR] per cancellare.

■ SINTONIZZAZIONE DI UNA FREQUENZA (tramite manopola)

Quando si vuole ascoltare una frequenza vicina a quella visualizzata sul display dell'apparato, risulta molto utile utilizzare la manopola di sintonia, tramite la quale è possibile effettuare degli spostamenti rapidi di frequenza. Ogni segnale occupa una certa larghezza di banda, ed essi possono essere ricevuti correttamente solo se anche il ricevitore è sintonizzato con la stessa larghezza di banda.

1. Selezionare il modo VFO ed il modo di ricezione

- 1- Premere [CLR] o [V/M] per selezionare il modo VFO.
- 2- Premere il pulsante [MODE] per selezionare il modo di ricezione.
- 3- Impostare, se desiderato, il passo di sintonia. (p.14)

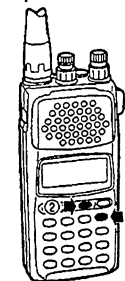

2. Impostazione della frequenza

Ruotare la manopola di sintonia [DIAL] per variare la frequenza.

-La frequenza varia con incrementi determinati dal passo di sintonia impostato.

-Per variare velocemente la frequenza, usare la funzione di selezione dial degli incrementi di sintonia (p.16)

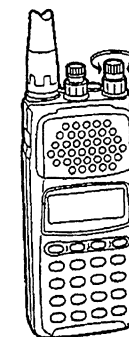

OPERAZIONI FONDAMENTALI 3

SELEZIONE DEGLI INCREMENTI DI SINTONIA

Cosa sono gli incrementi di sintonia?

Quando si effettua la sintonizzazione tramite manopola, se si vuole cambiare la frequenza più velocemente rispetto al passo di sintonia impostato, si può utilizzare la funzione di incrementi di sintonia, è cioè si può selezionare sul display il digit relativo ai 100, 10, 1MHz e 100kHz, evidenziando quello di nostro interesse.

I passi disponibili sono:

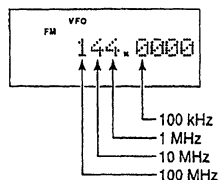

Variazione della frequenza tramite gli incrementi di sintonia

Nel modo VFO :

Premere e tenere premuto il tasto [FUNC], quindi ruotare [DIAL].

Per variare il passo selezionato:

Tenendo premuto [FUNC], premere [(SCAN)DIAL SEL] una o più volte fino a che il digit della frequenza visualizzata che vogliamo selezionare inizia a lampeggiare.

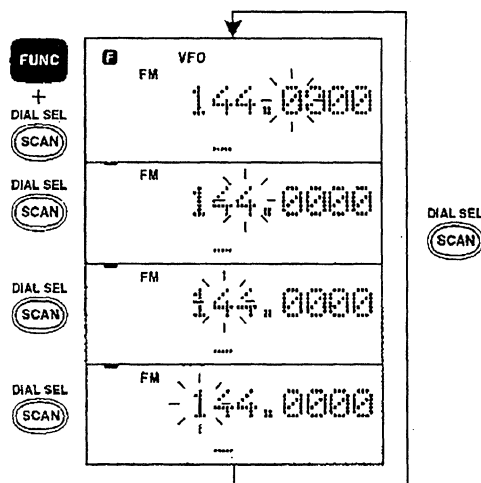

3 OPERAZIONI FONDAMENTALI

8 FUNZIONE EDIT

Edit della scansione programmata o del modo EASY

1. Attivazione del modo edit

- 1- Premere [V/M] o [EDIT] per selezionare il modo VFO od EASY (p.11 o 50).
- 2- Tenendo premuto [FUNC], premere [(4)PROG-S] o [(5)AMWS] per selezionare il modo di scansione programmata o con autoscrittura in memoria; quindi selezionare il canale di scansione (p.40, 41) con il VFO selezionato; premere i tasti numerici per selezionare il canale di scansione con il modo Easy selezionato.
- 3- Premere [EDIT] per entrare nel modo di edit della memoria.



2. Impostazione nomi dei canali

- 1- Inserire i nomi dei canali tramite tastiera o manopola [DIAL].
- 2- Premere [EDIT] per cambiare parametri.



Appare una delle due indicazioni



3. Impostazione della frequenza di partenza

- 1- Inserire la frequenza di partenza tramite tastiera o manopola [DIAL].
- 2- Premere [EDIT] per cambiare i parametri.

Appare una delle due indicazioni



FUNZIONE EDIT 8

DIAGRAMMA DI FLUSSO MODO PROGRAMMAZIONE/SCANSIONE CON AUTOSCRITTURA IN MEMORIA E MODO FACILITATO

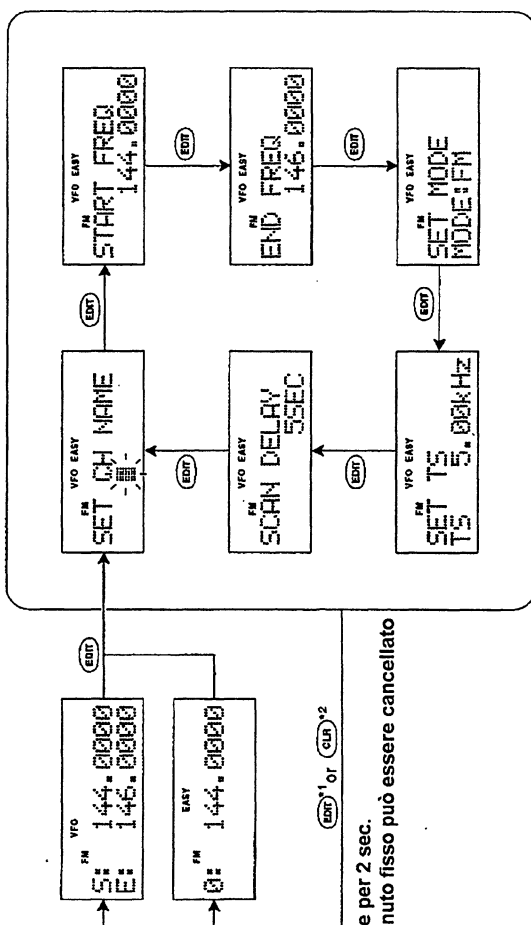

*1 Premere per 2 sec.
*2 Il contenuto fisso può essere cancellato
[ENT]*1 or [CLR]*2

■ Funzione analizzatore di banda

Cosa è la funzione di analizzatore di banda?

Questa particolare funzione permette di rilevare segnali nella gamma di ± 5 canali (fino ad una larghezza di banda di $\pm 100\text{KHz}$) rispetto alla frequenza visualizzata, visualizzando sul display il risultato dell'analisi effettuata. In questo modo si ha l'esatto riferimento visivo della banda inferiore e superiore della frequenza selezionata.

L'analisi avviene in accordo con il passo di sintonia impostato, per esempio, con un passo di 5KHz , sul display verrà visualizzata una banda di 25KHz al di sopra e di 25KHz al di sotto della frequenza visualizzata.

Preparazione

La funzione di analizzatore di banda funziona solo nel modo FM selezionato nel VFO.

- 1-Premere [V/M] per selezionare il modo VFO (p.11)
- 2-Premere [MODE] una o più volte per selezionare il modo FM (p.12).
- 3-Tenendo premuto [FUNC]; premere [(MODE)TS].
- 4-Ruotare [DIAL] per selezionare il passo di sintonia/scansione.
- 5-Premere [CLR] per fare ritorno al modo VFO.

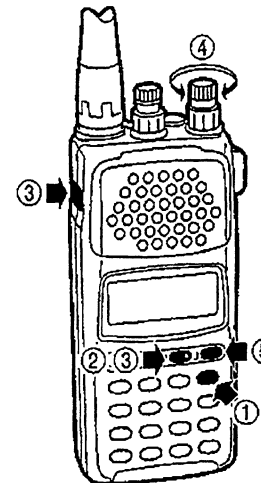

Impostazione funzione analizzatore di banda

1-Tenendo premuto il tasto [FUNC], premere [(1)BSCOPE].

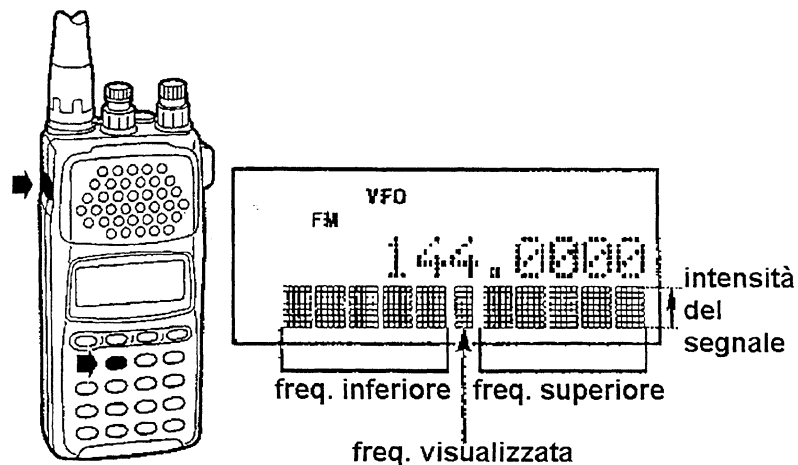

Ripetere il passo sopra riportato oppure premere [CLR] per disattivare la funzione di analizzatore di banda.

8 FUNZIONE EDIT

■ Edit dei canali nella scansione programmata

Tramite questa funzione è possibile ottimizzare il contenuto della memoria nei canali della scansione programmata da 00 a 19.

E' possibile editare i seg. parametri:

- 1- Nomi dei canali: (SET CH NAME)
Permette l'impostazione dei nomi dei canali per la gamma di frequenze programmate.
- 2- Limite della banda per la scansione 1: (START FREQ)
Imposta la frequenza di partenza per la scansione.
- 3- Limite della banda per la scansione 2: (END FREQ)
Imposta la frequenza di fine per la scansione.
- 4- Modo ricezione: (SET MOD)
Seleziona il modo di ricezione.
- 5- Passo di sintonia: (SET TS)
Seleziona o programma il passo di sintonia.
- 6- Tempo di ritardo della scansione: (SCAN DELAY)
Seleziona il ritardo (pausa) della scansione.

■ Edit del modo facilitato EASY

Permette l'ottimizzazione del contenuto del modo EASY dei canali da 0 a 9.

E' possibile editare i seg. parametri:

- 1- Nome del canale: (SET CH NAME)
Imposta il nome del canale fino ad un massimo di 8 caratteri.
- 2- Limite di banda per la scansione 1: (START FREQ)
Imposta la frequenza di partenza per la scansione.
- 3- Limite di banda per la scansione 2: (END FREQ)
Imposta la frequenza di fine per la scansione.
- 4- Modo di ricezione: (SET MODE)
Seleziona il modo di ricezione.
- 5- Passo di sintonia: (SET TS)
Seleziona o programma il passo di sintonia.
- 6- Tempo di ritardo della scansione: (SCAN DELAY)
Seleziona il ritardo (pausa) della scansione.

FUNZIONE EDIT 8

4. Impostazione del modo di ricezione e condizioni di esclusione

1- Ruotare [DIAL] per selezionare il modo di ricezione.

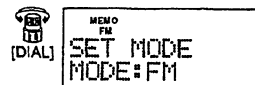

2- Premere [EDIT] per cambiare i parametri.

3- Ruotare [DIAL] per selezionare le condizioni di Skip.

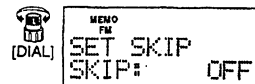

4- Premere [EDIT] per cambiare i parametri.

5. Impostare l'attenuatore

1- Ruotare [DIAL] per selezionare le condizioni di impostazione dell'attenuatore.

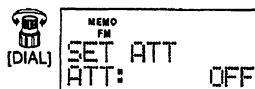

2- Premere [EDIT] per cambiare parametro.

6. Impostazione nomi banchi

1- Inserire i nomi dei banchi tramite tastiera o manopola [DIAL].

2- Premere e tenere premuto [EDIT] per inserire contenuto.

*Premere [EDIT] una o più volte per confermare l'inserimento, oppure premere [CLR] per cancellare il contenuto.

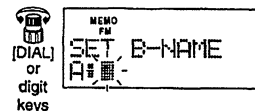

■ ESEMPIO DI ASCOLTO 1- TV BROADCAST IN FM-W

1- Accendere l'apparato.

Premere [POWER] per 1 sec.

2- Selezionare il modo VFO

Premere [CLR] o [V/M] per selezionare il modo VFO.

3- Regolare il volume

Ruotare il controllo [VOL] per ottenere il livello audio desiderato.

4- Regolare lo squelch

Ruotare il controllo [SQL] completamente in senso antiorario, quindi ruotarlo in senso orario fino ad ottenere il silenziamento dell'audio.

5- Selezionare il modo di ricezione

L'audio delle emittenti televisive è in FM-W, per portare il ricevitore nel modo FM-W, premere il tasto [MODE] una o più volte fino a che il simbolo W-FM appare sul display.

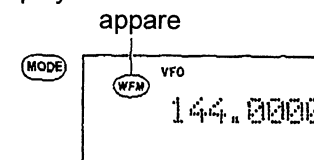

6. Selezionare il passo di sintonia

In Italia le emittenti televisive sono spaziate tra di loro di 50KHz.

Tenendo premuto [FUNC], premere [(MODE)TS], quindi ruotare [DIAL] fino a fare apparire sul display il passo di sintonia di 50KHz.

Premere [CLR] dopo l'impostazione per fare ritorno al modo VFO.

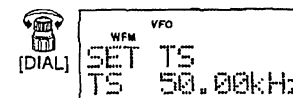

OPERAZIONI FONDAMENTALI 3

(Esempio 59,75 MHz)

7- Sintonizzare la stazione

Usare la tastiera per inserire la frequenza , esempio 59,75MHz.

[Esempio]

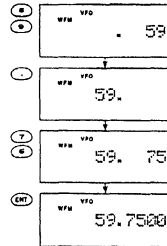

(Esempio 59,25 MHz)

7-1 Sintonizzare la stazione

Inserire la frequenza dal digit dei 100KHz quando si vuole cambiare solo il digit al di sotto del MHz.

(esempio da 59.75 MHz a 59.25 MHz)

[Esempio]

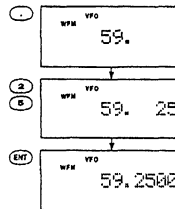

8. Tramite la manopola di sintonia

Ruotare [DIAL] per cercare la frequenza vicina a quella impostata.

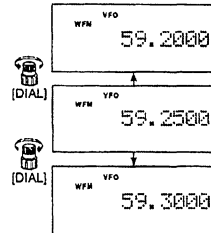

3 OPERAZIONI FONDAMENTALI

8 FUNZIONE EDIT

■ EDIT DEI CANALI DI MEMORIA

1. Ingresso nel modo di edit della memoria

- 1- Premere [V/M] per selezionare il modo memoria, quindi selezionare il canale di memoria (p.23, 24)
- 2- Premere [EDIT] per entrare nel modo di edit della memoria.



2. Impostazione della frequenza

- 1- Inserire la frequenza tramite tastiera oppure ruotando la manopola [DIAL].
- 2- Premere [EDIT] per cambiare i parametri.

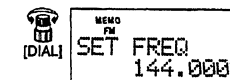
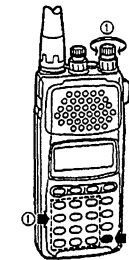

3. Impostazione nomi dei canali

- 1- Inserire i nomi dei canali tramite tastiera oppure ruotando la manopola principale [DIAL].
*Dopo avere inserito il nome confermare tramite [ENT].
- 2- Premere [EDIT] per cambiare parametro.

FUNZIONE EDIT 8

DIAGRAMMA DI FLUSSO EDIT CANALI DI MEMORIA

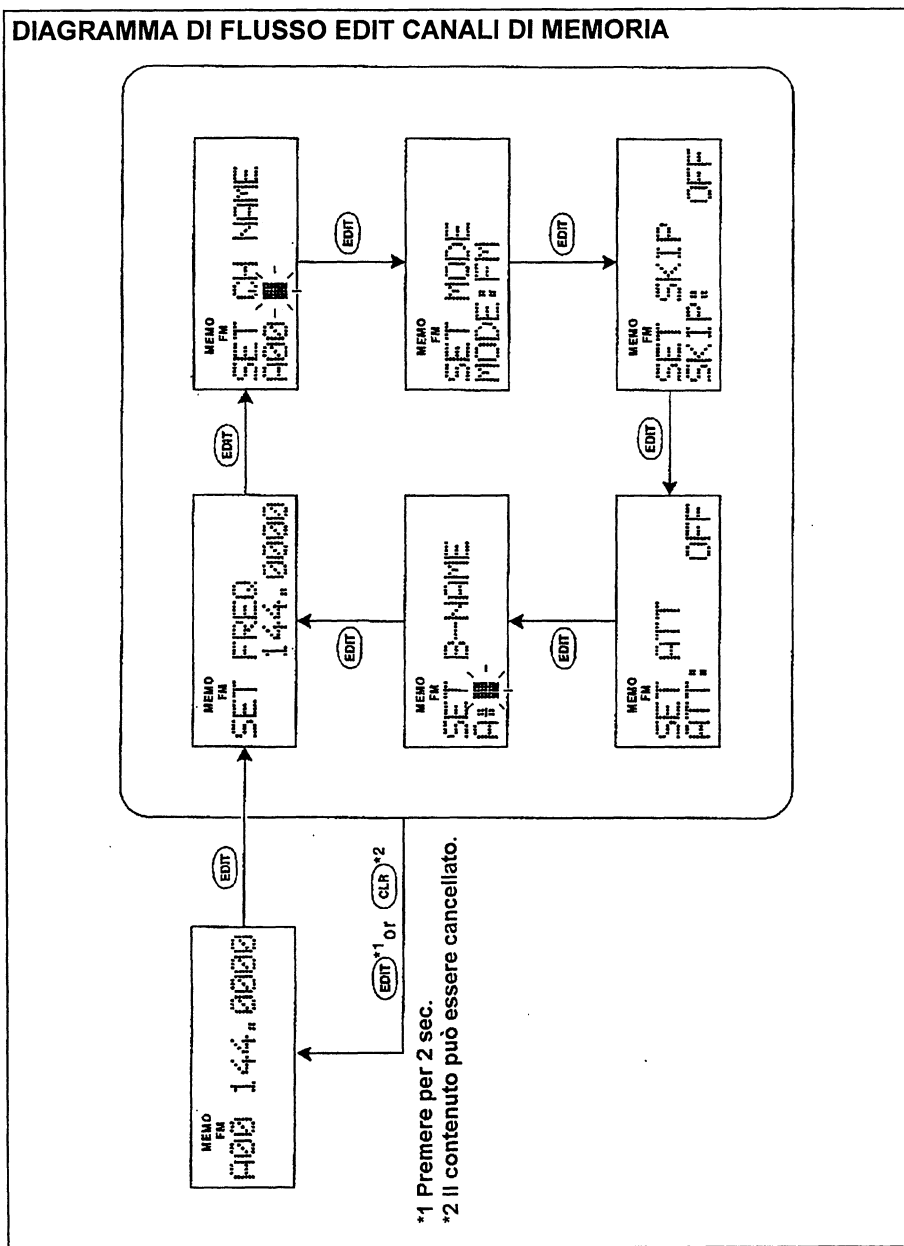

■ ESEMPIO DI ASCOLTO 2 - Banda aerea nel modo AM

- 1- **Accendere l'apparato.**
Premere [POWER] per 1 sec.
- 2- **Selezionare il modo VFO**
Premere [CLR] o [V/M] per selezionare il modo VFO.
- 3- **Regolare il volume**
Ruotare il controllo [VOL] per ottenere il livello audio desiderato.
- 4- **Regolare lo squelch**
Ruotare il controllo [SQL] completamente in senso antiorario, quindi ruotarlo in senso orario fino ad ottenere il silenziamento dell'audio.

- 5- **Selezionare il modo di ricezione**
L'audio delle emittenti televisive è in AM, per portare il ricevitore nel modo AM, premere il tasto [MODE] una o più volte fino a che il simbolo WAM appare sul display.

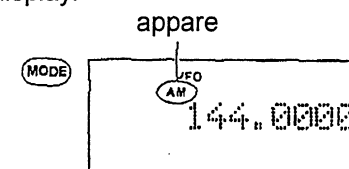

- 6- **Selezionare il passo di sintonia**
Il passo di sintonia utile per la banda aerea è di 25KHz. Per impostare questo passo, premere e tenere premuto [FUNC], premere [(MODE)TS] quindi ruotare [DIAL] fino a che sul display appare il passo di 25 KHz.

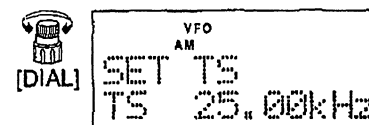

(Esempio 118.00MHz)

7. Sintonizzazione della stazione

Inserire la frequenza di 118.0000MHz (consultare un elenco delle frequenze aeronautiche della vostra zona) tramite tastiera.(p.14)

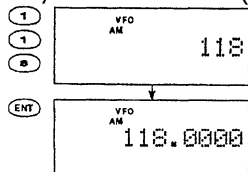

(Esempio 118.925MHz)

7.1 Sintonizzazione della stazione

Inserire la frequenza partendo dal digit dei 100KHz quando si vuole cambiare la frequenza al di sotto del digit di 1 MHz.

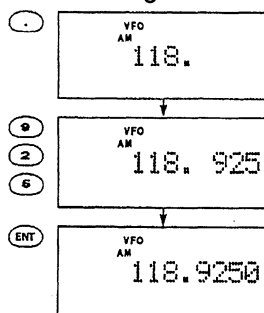

8. Utilizzo della manopola di sintonia

Ruotare la manopola [DIAL] per ricercare una frequenza adiacente a quella impostata.

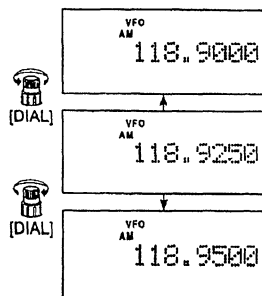

4 MODO MEMORIA

8 FUNZIONE EDIT

■ GENERALI

La funzione di edit viene usata per ottimizzare il contenuto dei dati memorizzati nei seg. canali:

Canali di memoria.

Canali della scansione programmata e di autoscrittura in memoria.

Canali modo facilitato.

■ Edit dei canali di memoria

E' possibile memorizzare i seguenti parametri nei canali di memoria.

1. Impostazione della frequenza: (SET FREQ)

Le frequenze memorizzate possono essere editate o cancellate.

2. Nomi dei canali: (SET CH NAME)

Possono essere editati i nomi in alfanumerico con una lunghezza massima di 8 caratteri.

3. Modo di ricezione: (SET MODE)

Può essere specificato il modo di ricezione.

4. Impostazione Skip: (SET SKIP)

Attivazione o disattivazione funzione SKIP per la scansione della memoria con esclusione (p.39, 43, 44)

5. Impostazioni attenuatore: (SET ATT)

Attivazione o disattivazione attenuatore.

6. Nome BANCO: (SET B-NAME)

Possono essere inseriti od editati nomi in alfanumerico di lunghezza massima 8 caratteri.

MODO FACILITATO 7

■ GENERALI

L'IC-R10 è provvisto di un modo facilitato tramite il quale si può operare facilmente con l'apparato in scansione sulle frequenze programmate.

Quando si seleziona il modo facilitato, possono essere selezionate una delle dieci gamme di frequenza pre-programmate.

Nel modo facilitato sono programmate 10 gamme diverse di frequenze.

Le impostazioni di ciascuna gamma sono programmabili. Prima di operare con il modo facilitato consultare il manuale a pag. 55.

■ Operazioni nel modo facilitato

1. Selezione del modo facilitato

Premere [EASY] per selezionare il modo facilitato.

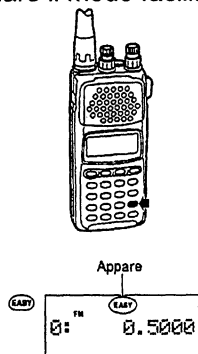

2. Selezione della gamma di frequenza ed avvio della scansione

1- Selezionare la gamma di ricerca tramite la tastiera numerica.

2- Premere [SCAN] per attivare la scansione.

3- Premere [SCAN] o [CLR] per bloccare la scansione.

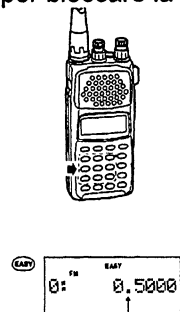

Lampeggia durante la scansione

■ Generali

Cosa è il modo memoria?

Il modo memoria è il secondo modo operativo dopo il VFO disponibile nell'IC-R10, questo modo viene utilizzato per conservare i dati relativi alle frequenze più utilizzate complete di modo, passo di sintonia, attenuatore etc..

L'IC-R10 possiede 1000 canali di memoria divisi in 18 banchi di memoria: i banchi da A a P contengono 50 canali ciascuno per un utilizzo normale, mentre i banchi da Q a R contengono 100 canali ciascuno per l'auto scrittura in memoria e la scansione programmata.

Ciascun banco e canale di memoria possono essere contrassegnati da un nome di lunghezza fino a 10 caratteri per i BANCHI ed 8 caratteri per i canali di memoria. I nomi possono essere copiati da un canale all'altro tramite la funzione di copia (p.33) ed editati tramite la funzione EDIT. (p.51)

■ Selezione del modo MEMORIA

Premere [V/M] per selezionare il modo memoria.

-La scritta "memo" appare sul display.

-Premere [V/M] nuovamente per fare ritorno al modo VFO.

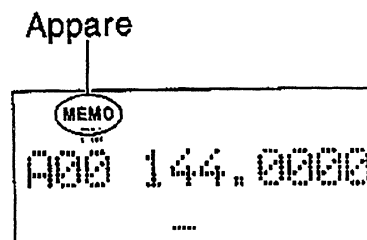
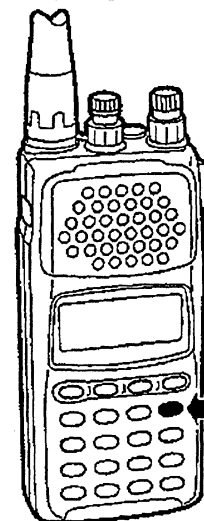

MODO MEMORIA 4

■ Selezione di un banco e di un canale di memoria

Selezione di un banco di memoria

Quando il canale di memoria desiderato non è memorizzato oppure se non si vuole memorizzare la frequenza nel banco in uso, si deve procedere al cambio del banco di memoria.

Per ottenere ciò, premere [FUNC], quindi ruotare [DIAL].

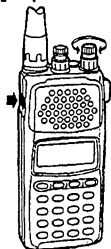

Selezione di un canale di memoria-1

Se si vuole richiamare un canale di memoria precedentemente memorizzato, ruotare semplicemente la manopola di sintonia.



Selezione di un canale di memoria-2

Se ricordate il numero relativo al canale di memoria che si vuole richiamare, digitare i due numeri del canale tramite la tastiera.

Se invece si vuole richiamare una posizione di un canale di memoria, basta digitare il numero del canale tramite tastiera.

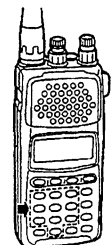

4 MODO MEMORIA

6 CONTROLLO PRIORITARIO

1. Programmazione del canale prioritario

La frequenza di 144.0000 MHz è programmata come default.

1- Selezionare la frequenza che si vuole impostare nel canale prioritario nel modo VFO o nel modo Memoria 8p.23).

(8S.)
MEMO AM
F01 121.5000

2- Tenendo premuto [FUNC], premere [(9)PRIO] per 2 sec.

MEMO AM
F01 121.5000
144.0000

after beep

MEMO AM
PRIO SET
121.5000

after 2 sec.

MEMO AM
F01 121.5000
121.5000

2. Impostazione della frequenza principale

Impostare la frequenza nel modo VFO (p.14, 15) oppure selezionare il canale di memoria (p.24) che si vuole ascoltare con il canale prioritario, oppure attivare la scansione. (p.35)

(ex.)
WFM VFO
59.7500
121.5000

Lampeggia quando il controllo prioritario è selezionato in scansione

VFO AM
59.7500
121.5000

Appare durante il controllo di frequenza o di banda

Premere [CLR] per bloccare il controllo prioritario

CONTROLLO PRIORITARIO 6

Controllo sulla scansione completa/programmata ed autoscrittura

Quando si effettua la scansione di tutta la gamma delle frequenze o della gamma di frequenze programmate, il controllo prioritario controlla i segnali sulla frequenza prioritaria ogni 5 sec.

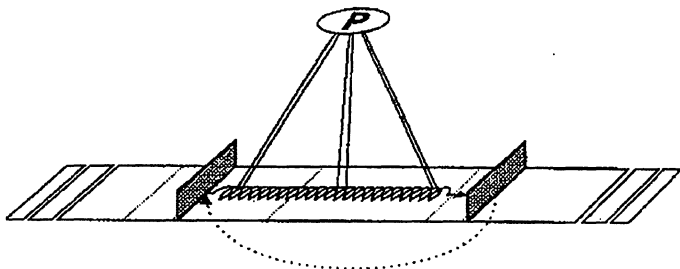

* Con la funzione Skip attiva, vengono escluse le frequenze impostate come Skip.

* La frequenza prioritaria non può essere programmata nel BANCO-Q anche se il segnale viene ricevuto sulla frequenza prioritaria quando è selezionata la scansione con autoscrittura in memoria.

Controllo sulla scansione della memoria/banchi/modo selezionato

Quando si opera con la scansione su tutti i canali di memoria o su quelli selezionati, il controllo prioritario effettua un controllo sulla frequenza prioritaria ogni 5 sec.

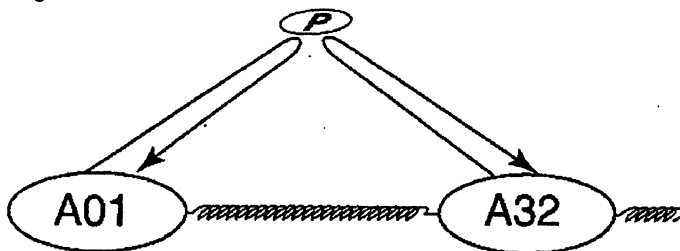

* Con la funzione Skip attiva, vengono esclusi durante la ricerca tutti i canali di memoria specificati.

* Quando non è stato memorizzato il banco selezionato od il modo di ricezione, il controllo prioritario non si attiva.

■ Programmazione del canale di memoria-1

Questo rappresenta il modo più veloce per la memorizzazione della frequenza selezionata, memorizzando una frequenza in questo modo, le informazioni memorizzate nel canale di memoria in uso vengono cancellate e sostituite da quelle nuove. Per evitare ciò, selezionare un nuovo canale di memoria o banco (p.24).

1. Impostazione del banco e canale di memoria

1-Selezionare il modo MEMORIA (p.23)

2-Impostare il numero del canale o del banco di memoria (p.24) che si vuole memorizzare.

2. Impostazione di altre informazioni

1-Selezionare il modo VFO (p.11)

2-Impostare la frequenza ed il modo di ricezione (p.12) desiderato nel modo VFO.

3. Programmazione

1-Tenendo premuto [FUNC], premere [(V/M)MW] per la programmazione dei dati.

*a programmazione ultimata l'apparato emette 3 segnali acustici.

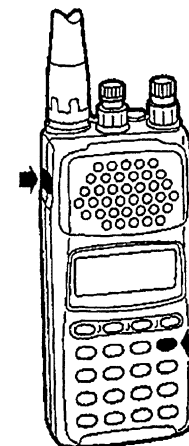

■ Programmazione di un canale di memoria-2

Questo è il metodo più semplice per la memorizzazione della frequenza ricevuta con relativo modo ed altre informazioni specifiche.

1. Impostazione delle condizioni di ricezione

- 1- Selezionare il modo VFO (p.11)
- 2- Impostare la frequenza ed il modo di ricezione.

2. Impostazione del banco e canale di memoria

Tenendo premuto [FUNC], premere [(V/M)MW].

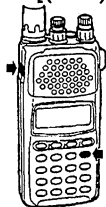

3. Impostazione del banco e canale di memoria

- 1- Tenendo premuto [FUNC], ruotare [DIAL] per selezionare il banco nel quale si vuole programmare la frequenza.
- 2- Ruotare [DIAL] per selezionare il canale di memoria che si vuole programmare.

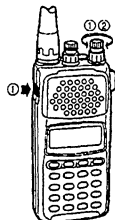

4. Programmazione

- 1- Tenendo premuto [FUNC], premere [(V/M)MW] per 2 sec. per programmare i dati.

*A programmazione avvenuta, vengono emessi 3 segnali acustici ed il modo VFO viene selezionato automaticamente.



4 MODO MEMORIA

6 CONTROLLO PRIORITARIO

■ GENERALI

Cosa è il controllo prioritario?

Il controllo prioritario effettua un controllo sulla frequenza definita prioritaria mentre si è in ascolto su di un altro canale oppure durante la fase di ricerca.

Quando si riceve un segnale sul canale prioritario, il controllo prioritario si blocca per 5 sec. Questa funzione risulta molto utile per il monitoraggio di un segnale poco frequente, in questo caso si può operare con l'apparato in ascolto su altri canali tenendo comunque sotto controllo il canale prioritario.

Tipi di controllo prioritario

Esistono due tipi di controllo prioritario: il controllo sulla frequenza del VFO ed il controllo sul canale di memoria. Il controllo prioritario può essere attivato in combinazione con le funzioni di scansione ottenendo un totale di 8 operazioni di controllo prioritario.

Controllo sulla frequenza del VFO

Quando si opera sulla frequenza del VFO, il controllo prioritario effettua un controllo sulla frequenza prioritaria ogni 5 sec.

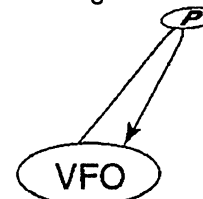

Controllo sul canale di memoria

Quando si è in ascolto su di un canale di memoria, il controllo prioritario controlla i segnali sulla frequenza prioritaria ogni 5 sec.

*Quando il canale di memoria selezionato è vuoto, il controllo non si attiva.

*Possono essere selezionati i canali di memoria Skip.

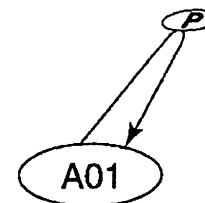

OPERAZIONI DI SCANSIONE 5

■ FUNZIONE SIGNAVI

La funzione SIGNAVI si attiva durante la pausa della scansione completa, programmata o con autoscrittura in memoria nel modo FM. Essa ricerca eventuali frequenze occupate in un valore si 100 KHz* al di sopra della frequenza (fo) in uso (+100Khz per la scansione up, -100Khz per la scansione down), quindi passa automaticamente alla prossima frequenza occupata (f1) alla ripresa della scansione.

* La gamma di ricerca della funzione SIGNAVI, dipende dall'impostazione del passo di sintonia. La gamma massima ottenibile è di 5 canali rispetto alla frequenza di ricezione, quindi, il passo di sintonia deve essere uguale od inferiore ai 20KHz.

1. Impostazione della frequenza SIGNAVI

1- Premere [V/M] per selezionare il modo VFO (p.11)

2- Tenendo premuto [FUNC], premere [(6)SIGNAVI].

Sul display appare la scritta "SIGNAVI" al di sotto della frequenza visualizzata.

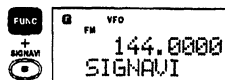

2. Selezione del tipo di scansione ed avvio della scansione

1- Tenendo premuto [FUNC], premere [(4)PROG-S] per la scansione programmata, oppure [(5)AMWS] per la scansione con autoscrittura in memoria, quindi ruotare [DIAL] per selezionare la banda di scansione delle frequenze.

*Controllare che il modo di ricezione della banda di scansione selezionata sia FM ed il passo di sintonia sia uguale od inferiore ai 20khz.

2- Premere [SCAN] per attivare la scansione.

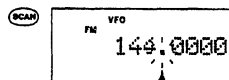

Lampeggia durante la scansione

3- Premere [SCAN] o [CLR] per bloccare la scansione.

■ Programmazione di un canale di memoria-3

Questo rappresenta il modo più semplice per memorizzare la frequenza ricevuta, il modo e le altre informazioni quali il nome del banco, le condizioni di scansione etc. in una sola operazione.

1. Set up

1-Impostare nel VFO la frequenza che si vuole programmare.

2-Tenendo premuto [FUNC], premere [(V/M)MW] per entrare nel modo di scrittura della memoria.

2. Impostazione del banco e numero canale

1-Tenendo premuto [FUNC], ruotare [DIAL] per selezionare ilbanco che si vuole programmare.

2-Ruotare [DIAL] oppure premere i due digits relativi al numero desiderato del canale di memoria che si vuole programmare (p.24)

3. Programmazione dei dettagli

1-Premere [EDIT] per entrare nel modo di programmazione della memoria.

2-Ruotare [DIAL] oppure inserire i caratteri tramite tastiera per la programmazione del nome.



MODO MEMORIA 4

3. Programmazione dei dettagli

- 3- Premere [EDIT], quindi ruotare [DIAL] per selezionare il modo di ricezione.
- 4- Premere [EDIT], quindi ruotare [DIAL] per selezionare le condizioni di esclusione durante la scansione.
- 5- Premere [EDIT], quindi ruotare [DIAL] per selezionare le condizioni dell'attenuatore.
- 6- Premere [EDIT], quindi ruotare [DIAL] oppure digitare i caratteri alfanumerici per programmare il nome del banco.
*Quando si inserisce il nome del canale tramite [DIAL] oppure tramite i caratteri, premere [ENT] prima di digitare il prossimo carattere.



- 7- Premere [EDIT] per visualizzare la frequenza programmata. Quando viene visualizzata la frequenza corretta, premere [EDIT] per 2 sec. per fare ritorno al modo VFO.
*Se si vuole fare ritorno al modo VFO immediatamente, premere [EDIT] per 2 sec. ogni volta.

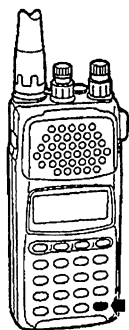

5 OPERAZIONI DI SCANSIONE

■ Funzione Skip

Sono disponibili due tipi di funzione Skip:

1. Funzione Skip programmata

Viene usata per la scansione completa, programmata e con autoscrittura in memoria, questa funzione permette di escludere durante la scansione le frequenze memorizzate nel banco R (la funzione Skip deve essere attivata per questi canali).

2. Funzione Skip in memoria

Viene usata con la scansione della memoria, banco e modo selezionato, questa funzione permette di saltare durante la fase di scansione dei canali specifici impostati come Skip.

Queste funzioni vengono attivate quando PROGRAM SKIP o MEMORY SKIP viene attivata nel modo di impostazione (p.59).

Le programmazioni effettuate in fabbrica sono:

PROGRAM SKIP : OFF

MEMORY SKIP : ON

1. Programmazione impostazioni Skip

- 1- Impostare PROGRAM SKIP su ON nel modo di impostazione set (p.59).

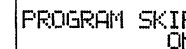

PROGRAM SKIP
ON

- 2- Premere [V/M] per selezionare il modo VFO. (p.11)
- 3- Attivare la scansione completa o programmata. (p.35)
- 4- Tenendo premuto [FUNC], premere [(V/M)MW] durante la pausa della scansione, se si vuole saltare la frequenza sulla quale la scansione si è fermata.



Le frequenze impostate come Skip vengono memorizzate nel BANCO-R, partendo dal canale 99 al canale 00.

Quando il BANCO-R viene completato, si sentirà un segnale acustico di avvertimento. Per disattivare la funzione Skip, disattivarla in ciascun canale di memoria (p.56).

- 5- Dopo l'impostazione, premere [SCAN] o [CLR] per bloccare la scansione.

1. Impostazioni Skip dei canali di memoria

Impostare le condizioni di Skip per ciascun canale di memoria (p.55).

OPERAZIONI DI SCANSIONE 5

■ Scansione del modo selezionato

La scansione avviene tra tutte le frequenze che presentano lo stesso modo di ricezione, eccetto per i canali contrassegnati come Skip.

1. Selezione del modo

- 1- Premere [V/M] per selezionare il modo memoria (p.23)
- 2- Tenendo premuto [FUNC], premere [(7)MODE-S].

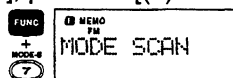

Il display visualizza la scritta "MODE SCAN"

- 3- Premere [MODE] una o più volte per selezionare il modo di ricezione.

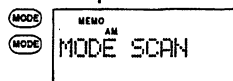

2. Partenza e blocco della scansione

Premere [SCAN] per attivare la scansione.

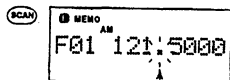

Lampeggia durante la scansione

Per cambiare la direzione della scansione, ruotare [DIAL] durante la fase di scansione.

Quando la funzione di esclusione programmata è attiva (p.61), le frequenze memorizzate nel BANCO R vengono automaticamente saltate. Sul display appare la scritta "SKIP".

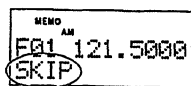

Indicazione Skip

Premere [CLR] o [SCAN] per bloccare la scansione

Se due o più canali non presentano lo stesso modo di ricezione, la scansione non potrà essere attivata.

4. MODO MEMORIA

■ Esempio di programmazione 1 -- (118.0250 MHz; AM sul canale B07)

1. Impostazione del banco e canale di memoria.

- 1- Premere [V/M] per selezionare il modo memoria.
- 2- Tenendo premuto [FUNC]; ruotare [DIAL] per selezionare il banco "B".
- 3- Ruotare la manopola [DIAL] per selezionare il canale "07", oppure premere [0] e [7] per inserire il numero del canale di memoria.

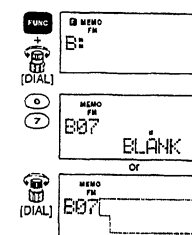

2. Impostazione dei dati.

- 1- Premere [V/M] per selezionare il modo VFO.
- 2- Premere [MODE] una o più volte per selezionare il modo AM.
- 3- Premere i tasti numerici oppure ruotare la manopola [DIAL] per impostare la frequenza di 118.0250 MHz.

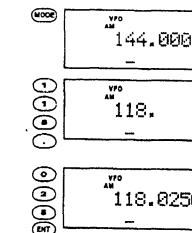

3. Programmazione dei dati

Tenendo premuto [FUNC], premere [(V/M)MW] per 2 sec.



MODO MEMORIA 4

■ Esempio di programmazione 2 -- (59,75 MHz: WFM sul canale A45)

1. Impostazione della frequenza

- 1- Premere [V/M] per selezionare il modo VFO.
- 2- Premere [MODE] una o più volte per selezionare il modo WFM.
- 3- Premere i tasti numerici oppure ruotare [DIAL] per impostare la frequenza su 59.75 MHz.

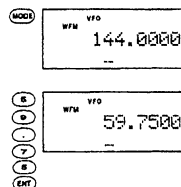

2. Impostazione del banco e del canale di memoria.

- 1- Tenendo premuto [FUNC], premere [(V/M)MW] per entrare nel modo di scrittura della memoria.
- 2- Tenendo premuto [FUNC], ruotare [DIAL] per selezionare il banco "B".
- 3- Ruotare [DIAL] fino a selezionare il canale "45" oppure premere [4] e [5] per inserire il numero del canale di memoria.

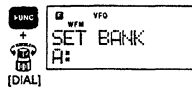

La scritta "BLANK" appare quando il canale di memoria non è programmato.

3. Programmazione dei dati

Tenendo premuto [FUNC], premere [(V/M)MW] per 2 sec.



5 OPERAZIONI DI SCANSIONE

■ Scansione dei banchi di memoria

Questo tipo di scansione agisce solo sul contenuto di uno specifico banco di memoria, eccetto naturalmente per i canali impostati come Skip.

1. Selezione del banco di scansione e del numero del banco

- 1- Premere (V/M) per selezionare il modo MEMORIA (p.23)
- 2- Tenendo premuto [FUNC], premere [(8)BANK-S].

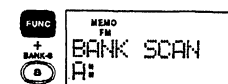

Ruotare [DIAL] per selezionare il numero del banco.

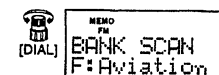

Sul display viene visualizzata la scritta "BANK SCAN" con il relativo numero del banco ed il nome.

3. Partenza e blocco della scansione

Premere [SCAN] per attivare la scansione.

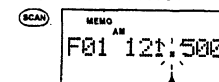

Lampeggia durante la scansione

Per cambiare la direzione della scansione, ruotare [DIAL] durante la fase di scansione.

Quando la funzione di esclusione programmata è attiva (p.61), le frequenze memorizzate nel BANCO R vengono automaticamente saltate. Sul display appare la scritta "SKIP".

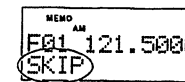

Indicazione Skip

Premere [CLR] o [SCAN] per bloccare la scansione.

Il banco specificato deve avere 2 o più canali memorizzati, altrimenti la scansione non potrà essere attivata.

OPERAZIONI DI SCANSIONE 5

Durante la scansione con autoscrittura in memoria:

1. Le frequenze attive durante la fase di scansione, vengono memorizzate automaticamente nel banco di memoria Q.
2. La scansione viene disattivata automaticamente quando il banco Q risulta completo.
3. I segnali non modulati non vengono memorizzati de risulta attiva la funzione VSC.
4. Tenendo premuto [FUNC], premere [(V/M)MW], quando non si vogliono memorizzare dei segnali indesiderati.

Consiglio

La funzione di scansione con autoscrittura in memoria cancella tutte le informazioni precedentemente memorizzate nel banco di memoria Q, si suggerisce pertanto, prima di attivare questa funzione, di spostare l'eventuale contenuto del banco Q in un altro banco di memoria.

4 MODO MEMORIA

- Esempio di programmazione 3 -- (121.5MHz, EMER., AM, SKIP, OFF, ATT. OFF, Aviation sul canale F01)

1. Impostazione della frequenza

- 1- Premere [V/M] per selezionare il modo VFO.
- 2- Ruotare [DIAL] oppure premere i tasti numerici per inserire la frequenza di 121.5MHz.

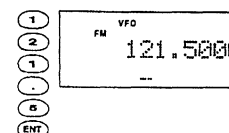

2. Impostazione del canale di memoria e del banco

- 1- Tenendo premuto [FUNC], premere [(V/M)MW].
- 2- Tenendo premuto [FUNC], ruotare [DIAL] per selezionare il banco "F".
- 3- Ruotare [DIAL] o premere [0] quindi [1] per selezionare il canale "01".

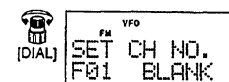
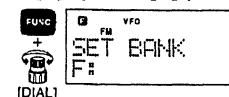

3. Programmazione dei dettagli

- 1- Premere [EDIT] per entrare nel modo di impostazione della memoria.

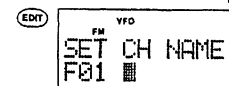

- 2- Ruotare [DIAL] fino a fare apparire il carattere "E", quindi premere [ENT] o premere la cifra [3] per inserire la lettera "E"

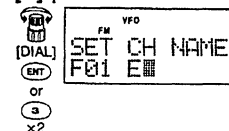

- 3- Ruotare la manopola [DIAL], quindi premere [ENT] per inserire i caratteri "M", "E", "R" e "." per il nome della memoria oppure premere i tasti numerici (vedi pag. 72) per l'assegnazione dei tasti alfanumerici.

MODO MEMORIA 4

3. Programmazione dettagli --- segue

- 5- Premere [EDIT] per variare il modo di ricezione.
 6- Ruotare [DIAL] per selezionare il modo AM, quindi premere [EDIT] per cambiare il parametro.



- 7- Ruotare [DIAL] per selezionare la posizione OFF per le impostazioni di esclusione, quindi premere [EDIT].

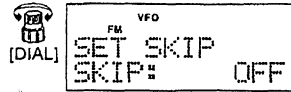

- 8- Ruotare [DIAL] per selezionare la posizione OFF dell'attenuatore, quindi premere [EDIT].

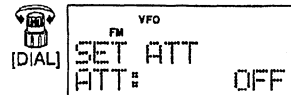

- 9- Ruotare [DIAL] fino a che sul display appare il carattere "A", quindi premere [ENT] oppure premere il tasto [2] per inserire la lettera "A".

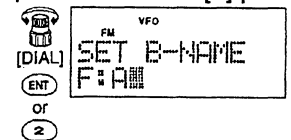

- 10- Ruotare [DIAL] quindi premere [ENT] per inserire i caratteri del nome banco oppure premere i tasti numerici (vedi pag. 72 per la corrispondenza dei tasti alfanumerici).

3. Inserimento in memoria del modo di impostazione

- 11- Il display visualizza la frequenza programmata, per confermarla, premere il tasto [EDIT] per 2 sec.

*Dopo avere premuto e tenuto premuto [EDIT], il modo VFO viene selezionato automaticamente.

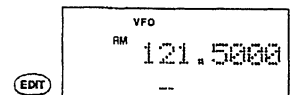

Premere il tasto per 2 sec.

5 OPERAZIONI DI SCANSIONE

■ Scansione con autoscrittura in memoria

Questo tipo di scansione viene usata per la ricerca di frequenze entro una gamma specifica e la loro memorizzazione automatica.

1. Selezione dei canali della scansione programmata

- 1- Premere [V/M] per selezionare il modo VFO (p.11)
 2- Mentre si tiene premuto [FUNC], premere [(s)AMWS].

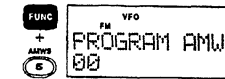

Ruotare la manopola di sintonia [DIAL] per selezionare il canale di scansione programmata.



Sul display appare la scritta "PROGRAM AMWS" con il numero del canale ed il nome come canale di scansione programmata.

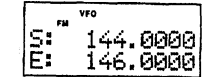

La scritta "S" indica la partenza della scansione.
 La scritta "E" la fine, le frequenze appaiono dopo 2 sec.

3. Partenza e blocco della scansione

Premere [SCAN] per attivare la scansione

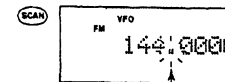

Lampeggia durante la scansione

Per cambiare la direzione della scansione, ruotare [DIAL] durante la fase di scansione.

Quando la funzione di esclusione programmata è attiva (p.61), le frequenze memorizzate nel BANCO R vengono automaticamente saltate. Sul display appare la scritta "SKIP".

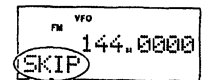

Indicatore Skip

Premere (CLR) o (SCAN) per bloccare la scansione

OPERAZIONI DI SCANSIONE 5

■ Scansione programmata

Questo è il modo più usato per la ricerca entro una gamma specifica di frequenza.

1. Selezionare il canale di scansione programmata

- 1- Premere [V/M] per selezionare il modo VFO (p.11).
- 2- Tenendo premuto [FUNC], quindi premere [(4)PROG-S].

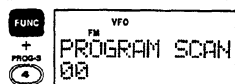

Ruotare la manopola [DIAL] per selezionare il canale di scansione programmata.



Sul display appare la scritta "PROGRAM SCAN" con il numero del canale ed il nome per 2 sec., quindi appaiono i limiti della scansione "S" e "E".

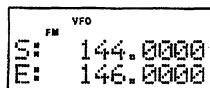

La lettera "S" indica la partenza.
La lettera "E" la fine.

3. Partenza e blocco della scansione

Premere [SCAN] per attivare la scansione.

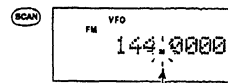

Lampeggia durante la scansione

Per variare la direzione della scansione, ruotare [DIAL] durante la fase di scansione.

Con la funzione di scansione programmata attiva (p.61), le frequenze memorizzate nel BANCO R vengono saltate se la funzione SKIP è attiva.

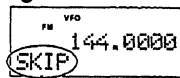

Appare l'indicazione Skip

Premere [CLR] o [SCAN] per bloccare la scansione.

Quando vengono programmate le stesse frequenze in entrambi i limiti, la scansione non parte.

La gamma impostata come default è 144.0000-146.0000MHz.

Impostare le gamme di frequenza prima di attivare la scansione.

4 MODO MEMORIA

■ Copia della memoria

Cosa è la funzione di copia della memoria?

La funzione di copia della memoria permette di copiare il contenuto del canale di memoria selezionato (senza il nome del banco) nel VFO o su di un altro canale di memoria. Questo risulta molto utile quando si vuole ricercare un segnale intorno alla frequenza visualizzata oppure quando si vogliono editare canali di memoria.

Copia nel modo VFO

- 1- Premere [V/M] per selezionare il modo memoria.
- 2- Selezionare il banco ed il canale di memoria che si vuole copiare (p.24).
- 3- Tenendo premuto [FUNC], premere [(V/M) MW] per 2 sec.



Copia in altri canali di memoria

- 1- Premere [V/M] per selezionare il modo memoria. (p.23)
- 2- Selezionare il banco ed il canale di memoria che si vuole copiare (p.24).
- 3- Tenendo premuto [FUNC], premere [(V/M)MW].
- 4- Impostare il banco ed il numero del canale che si vuole copiare (p.24)
- 5- Tenendo premuto [FUNC], premere [(V/M)MW] per 2 sec.

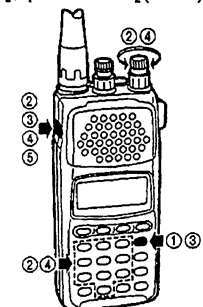

MODO MEMORIA 4

■ Esempio di copia 1 (59.7500 MHz, WFM, A45 nel VFO)

- 1- Premere [V/M] per selezionare il modo memoria (p.23).
- 2- Selezionare il canale di memoria A45 (p.24).
- 3- Tenendo premuto [FUNC], premere [(V/M)MW] per 2 sec. per copiare il contenuto della memoria A45 nel VFO.

*Il modo VFO viene selezionato automaticamente.

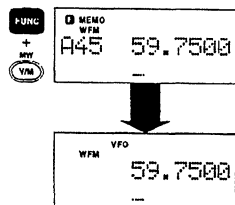

■ Esempio di copia 2 (118.0250 MHz, AM, B07 a F02)

- 1- Premere [V/M] per selezionare il modo memoria (p.23).
- 2- Selezionare il canale di memoria B07. (p.24)
- 3- Tenendo premuto [FUNC], premere [(V/M)MW].
- 4- Tenendo premuto [FUNC] ruotare [DIAL] per selezionare il banco "F".
- 5- Ruotare [DIAL], oppure premere [0], [2] per selezionare il canale "02".
- 6- Tenendo premuto [FUNC], premere [(V/M)MW] per 2 sec. per trasferire il contenuto di B07 su F02.



5 OPERAZIONI DI SCANSIONE

■ SCANSIONE COMPLETA

Rappresenta il modo più semplice di operare con la scansione, in questa modalità infatti si può effettuare la scansione in tutta la gamma di frequenze (0.5-1300MHz) nel modo e passo di sintonia impostato.

Partenza e blocco della scansione

- 1- Premere [V/M] per selezionare il modo VFO (p.11)
- 2- Premere [SCAN] per attivare la scansione.

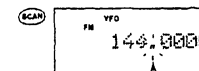

Lampeggia durante la scansione

Per cambiare la direzione della scansione, ruotare [DIAL] durante la scansione.

Quando la funzione di Skip è attiva (p.61), le frequenze memorizzate nel banco R vengono saltate durante la scansione, sul display viene visualizzata la scritta "SKIP".

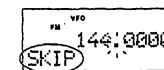

Appare l'indicazione Skip

3. Premere [SCAN] o [CLR] per bloccare la scansione.

■ Scansione della memoria

E' il modo più semplice per operare la scansione nei canali di memoria.

Partenza e blocco della scansione

- 1- Premere [V/M] per selezionare il modo memoria.
- 2- Premere [SCAN] per attivare la scansione.

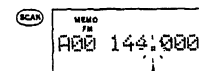

Lampeggia durante la scansione

Per cambiare la direzione della scansione, ruotare [DIAL] durante la scansione.

Quando la funzione di Skip è attiva (p.61), le frequenze memorizzate nel banco R vengono saltate durante la scansione, sul display viene visualizzata la scritta "SKIP".

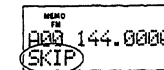

Appare l'indicazione Skip

3. Premere [SCAN] o [CLR] per bloccare la scansione

OPERAZIONI DI SCANSIONE 5

Impostazione del VSC

Impostare il VSC se necessario.

Tenendo premuto [FUNC], premere [(2)VSC] (sul display appare l'indicatore VSC).

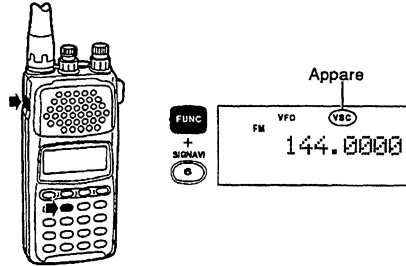

Tenendo premuto [FUNC], premere [(2)VSC] per disattivare il VSC (l'indicatore VSC scompare).

Cosa è il VSC?

Il VSC è il controllo di scansione vocale, esso infatti permette di bloccare la scansione solo quando vengono ricevuti dei segnali modulati, la scansione invece continua in presenza di segnali non modulati o di battimenti.

Impostare il ritardo di scansione

Premere e tenere premuto [FUNC], premere quindi [(CLR)SET], quindi premere [EDIT] una o più volte fino a che sul display non appare la scritta SCRNR DELAY (p.62).

Ruotare la manopola di sintonia per impostare il ritardo.

Premere [CLR] per fare ritorno al modo VFO od al modo MEMORIA.

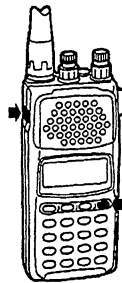

Cosa è il ritardo di scansione?

Il ritardo di scansione influisce sulla pausa della scansione nei seg. modi:

5 SEC : La scansione riprende automaticamente dopo 5 sec. dalla pausa.

10 SEC: La scansione riprende automaticamente dopo 10 sec. dalla pausa.

PAUSE: La scansione riprende automaticamente dopo 2 sec. dopo la scomparsa del segnale.

5 OPERAZIONI DI SCANSIONE

■ GENERALITA'

Tipi di scansione

L'IC-R10 possiede 2 tipi di scansione: la scansione programmata e la scansione della memoria. Queste a loro volta sono in grado di fornire tre tipi diversi di scansione per un totale di 6 scansioni.

I diagrammi sotto riportati illustrano i vari tipi di scansione.

Cosa è la scansione?

La scansione è una funzione di ricerca automatica in grado di rilevare segnali entro una ampia gamma di frequenze o canali di memoria.

La scansione risulta molto utile per la ricerca di nuove frequenze oppure per l'ascolto delle frequenze precedentemente programmate.

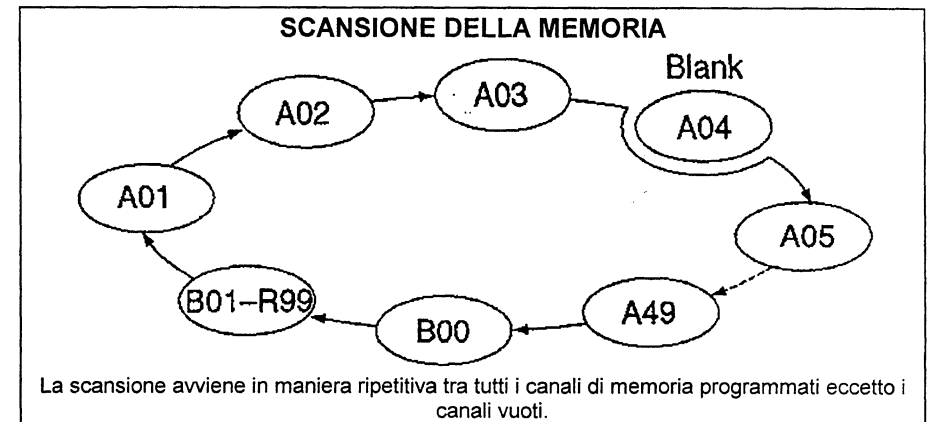
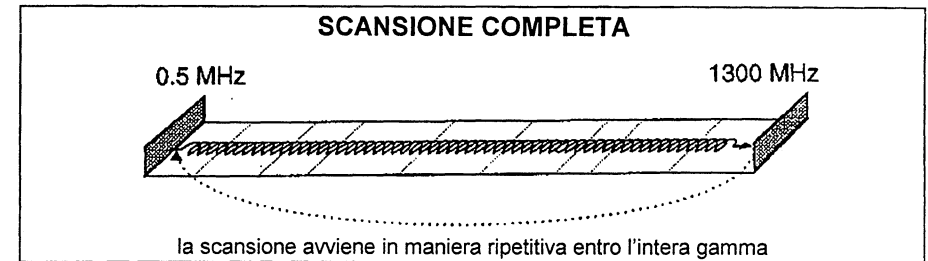

OPERAZIONI DI SCANSIONE 5

SCANSIONE PROGRAMMATA

Limiti programmati della scansione

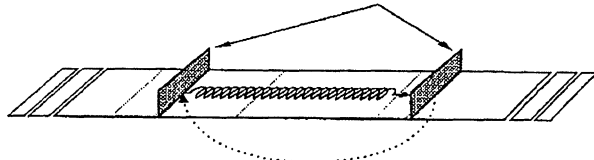

La scansione avviene in maniera ripetitiva tra due limiti programmati di frequenza (limiti della scansione)

SCANSIONE DEI BANCHI DI MEMORIA

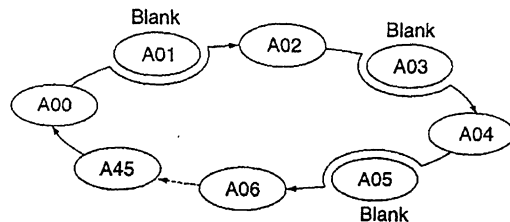

La scansione avviene in maniera ripetitiva tra i canali di memoria dei banchi selezionati, eccetto i canali vuoti.

SCANSIONE CON AUTOSCRITTURA IN MEMORIA

Limiti programmati della scansione

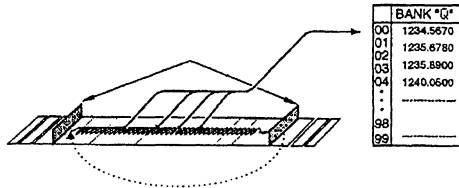

SCANSIONE NEL MODO SELEZIONATO

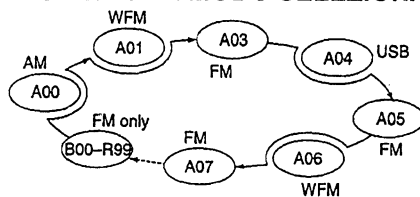

La scansione avviene in maniera ripetitiva tra tutti i canali di memoria con lo stesso modo operativo.

5 OPERAZIONI DI SCANSIONE

Prima di operare con la scansione, impostare i seguenti parametri.

INFORMAZIONE

Cosa accade quando viene ruotata la manopola di sintonia durante la fase di scansione?

Durante la scansione--

La direzione della scansione cambia.

Esempio: Se viene ruotata la manopola [DIAL] in senso antiorario mentre la scansione avanza (il numero del canale di memoria aumenta), la direzione della scansione si inverte (i numeri dei canali di memoria decrescono).

Durante la pausa--

La scansione parte nuovamente (la pausa viene cancellata).

1. Impostazione del modo di ricezione

Impostare il modo di ricezione, eccetto USB, LSB e CW.

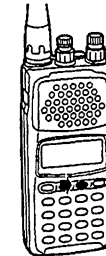

2. Impostare il volume ed il livello dello squelch.

Regolare il controllo del volume in base alle proprie preferenze.

Impostare il livello dello squelch [SQL] in maniera tale da eliminare il fruscio di fondo in assenza di segnale.

