

MANUALE DI ISTRUZIONI

RICETRASMETTITORE

BI-BANDA IN FM

IC-32AT

IC-32A

IC-32E

TRADUZIONE
IN
DOTAZIONE

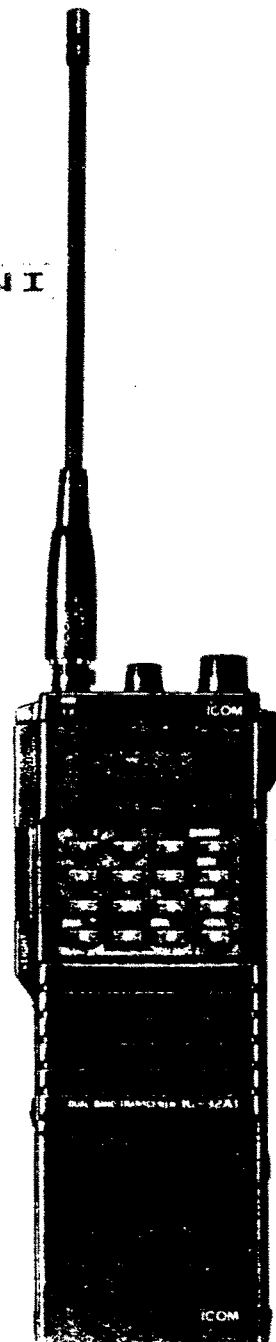

marcucci S.p.A.



HEAD OFFICE
4, VIA RIVOLTANA Km. 8,5
20060 VIGNATE (MI) ITALY
PHONE (02) 95.360.445
TELEX 320519 MARCU-I
FAX (02) 95360449
95360009
95360196

BRANCH
37, VIA BRONZETTI
20129 MILANO (ITALY)
PHONE (02) 73.86.051 (4 lines)
TELEX 320519 MARCU-I
FAX (02) 7393003

La Icom ha raccolto le funzionalita' di entrambe le gamme VHF (144 MHz) ed UHF (430 MHz) e numerose altre funzioni e le ha incorporate nel piccolo ed avanzato IC-32A/AT/E.

Il ricetrasmittitore vien fornito dotato di funzioni come la capacita' di duplex completo, numerosi canali di memoria, elevata potenza di uscita, involucro antispruzzo, funzione opzionale di cicalino da tasca, e molte altre.

Per apprezzare pienamente le capacita' del vostro nuovo IC-32A/AT/E vi preghiamo di leggere attentamente questo manuale di istruzioni. Inoltre, se avete delle domande relative al funzionamento dell'apparato, recatevi dal vostro rivenditore o centro assistenza Icom piu' vicino.

ESTRAZIONE DALL'IMBALLO

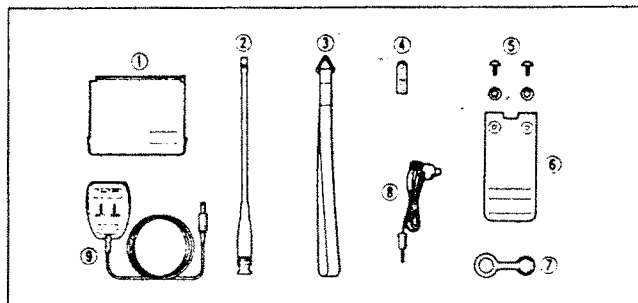

| | | |
|--|---|--------|
| (1) Pacco di batterie o contenitore *1 | 1 | |
| (2) Antenna flessibile | 1 | |
| (3) Cinghietta da polso | 1 | |
| (4) Gancio per cinghietta da polso | 1 | |
| (5) Viti e rondelle | 1 | gruppo |
| (6) Molletta per cintura | 1 | |
| (7) Cappuccio antispruzzo | 1 | |
| (8) Auricolare | 1 | |
| (9) Caricabatterie da parete *2 | 1 | |

*1 BP-70 per IC-32AT (versione USA)
BP-3 per IC-32A (versioni USA e Australia),
IC-32E (versione Europa)
BP-4 per IC-32AT (versione sud-est asiatico)

*2 BC-16U per IC-32AT (versione USA)
BC-25U per IC-32A (versione USA)
BC-27 per IC-32A (versione Australia)
BC-26E per IC-32E (versione Europa)
Per IC-32AT non e' incluso nessun caricabatterie (versione sud-est asiatico)

INDICE DEL CONTENUTO

IZOOWN
www.radioamatore.info

| | |
|--|----|
| 1. PRECAUZIONI | 1 |
| 2. CARATTERISTICHE | 2 |
| 3. MODI OPERATIVI | 3 |
| 4. FUNZIONAMENTO DEI COMANDI | 5 |
| 4-1 PANNELLO SUPERIORE | 5 |
| 4-2 PANNELLO FRONTALE | 6 |
| 4-3 PANNELLO LATERALE | 6 |
| 4-4 VISORE DELLE FUNZIONI | 7 |
| 4-5 TASTIERA | 9 |
| 5. PRELIMINARI OPERATIVI | 11 |
| 5-1 CARICA DEL PACCO DI BATTERIE | 11 |
| 5-2 COLLEGAMENTO DELL'ANTENNA | 13 |
| 5-3 FISSAGGIO DELLA CINGHIETTA DA POLSO | 13 |
| 5-4 FISSAGGIO DELLA MOLLETTA PER CINTURA | 13 |
| 6. FUNZIONAMENTO DI BASE | 14 |
| 6-1 IMPOSTAZIONI DELLE FREQUENZE | 14 |
| 6-2 RICEZIONE | 17 |
| 6-3 TRASMISSIONE | 18 |
| 6-4 FUNZIONAMENTO SUI RIPETITORI | 19 |
| 7. FUNZIONAMENTO SU MEMORIE E CANALI DI CHIAMATA ... | 20 |
| 7-1 SELEZIONE DEI CANALI DI MEMORIA | 20 |
| 7-2 SCRITTURA DELLE MEMORIE | 23 |
| 7-3 TRASFERIMENTO DELLE MEMORIE | 23 |
| 7-4 FUNZIONAMENTO DEI CANALI DI CHIAMATA | 24 |
| 8. FUNZIONAMENTO DELLA SCANSIONE E DEL CONTROLLO ... | 26 |
| 8-1 SCANSIONE DI TUTTA LA GAMMA | 26 |
| 8-2 SCANSIONE PROGRAMMATA | 27 |
| 8-3 SCANSIONE DI MEMORIE | 28 |
| 8-4 SCANSIONE DI MEMORIE IN GAMMA PRESCELTA | 29 |
| 8-5 FUNZIONE DI ESCLUSIONE | 30 |
| 8-6 CONTROLLO PRIORITARIO | 31 |
| 9. FUNZIONI SPECIALI | 37 |
| 9-1 FUNZIONAMENTO IN DUPLEX COMPLETO | 37 |
| 9-2 FUNZIONI CICALINO DA TASCA E TONE-SQUELCH ... | 41 |
| 9-3 FUNZIONE DI NOTA DI AVVISO | 42 |
| 9-4 FUNZIONE DI BLOCCO | 42 |
| 10. MODO PER IMPOSTAZIONI | 43 |
| 10-1 FUNZIONAMENTO DEL MODO DI IMPOSTAZIONE | 43 |
| 10-2 TONI INFRASONORI | 44 |
| 10-3 SPOSTAMENTO DI FREQUENZA | 45 |
| 10-4 PASSI DI SINTONIA | 45 |
| 10-5 LIMITI DI SCANSIONE | 46 |
| 10-6 ECONOMIZZATORE | 47 |
| 11. MANUTENZIONE | 48 |
| 12. SPECIFICHE | 51 |

1. PRECAUZIONI

IZOOWN
www.radioamatore.info

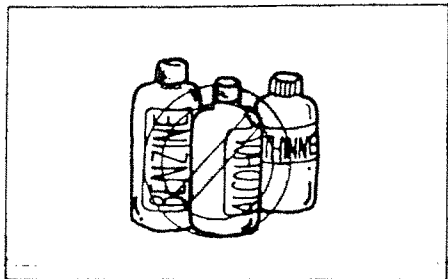

Non usate MAI detergenti aggressivi, come benzina o diluente, sul ricetrasmittitore.

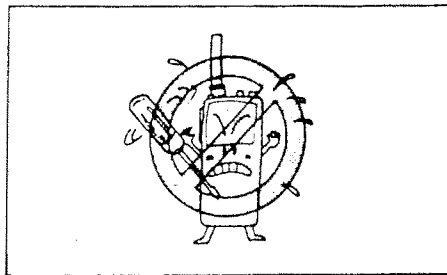

Non smontate MAI il ricetrasmittitore, poiché si può danneggiare.

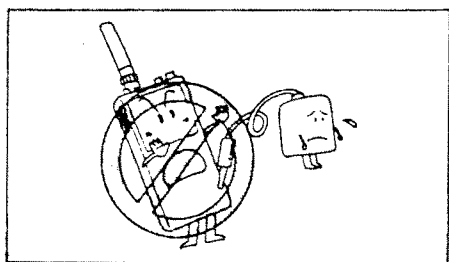

Non usate MAI caricabatterie diversi da quelli Icom consigliati.

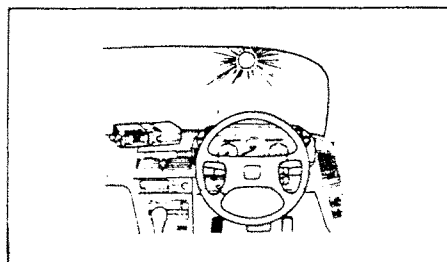

Non lasciate MAI l'apparato sul cruscotto, direttamente sotto il sole, per lungo tempo.

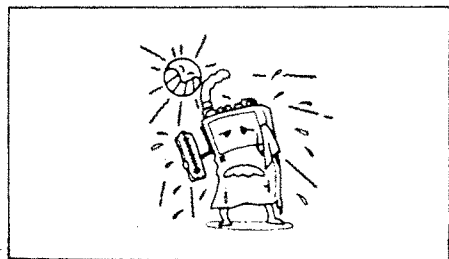

EVITATE di usare l'apparato esponendolo a lungo sotto il sole diretto.

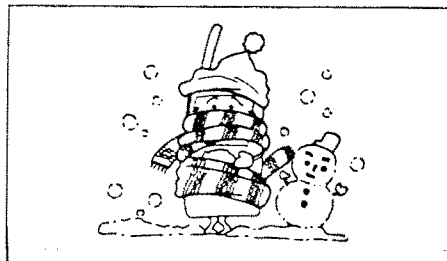

EVITATE di usare l'apparato in luoghi soggetti a freddo eccessivo.



EVITATE di usare l'apparato in luoghi eccessivamente polverosi.

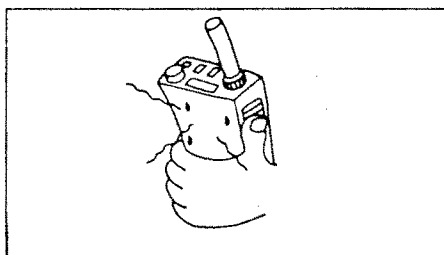

FATE ATTENZIONE quando trasmettete con l'apparato a lungo, poiché il pannello posteriore può diventare molto caldo.

2. CARATTERISTICHE

* CAPACITA' DI DOPPIA GAMMA

Lo IC-32A/AT/E ha reso possibile operare su entrambe le gamme VHF (144 MHz) ed UHF (430 o 440 MHz) in palmo di mano. Senza portare con se' due apparati, e' molto facile fare QSY dall'affollata gamma dei 144 MHz alla piu' libera gamma dei 430 o 440 MHz.

* CAPACITA' DI DUPLEX COMPLETO

L'apparato consente il funzionamento simultaneo in ricezione ed in trasmissione sulle gamme VHF ed UHF. Mentre ricevete sulla gamma VHF, ad esempio, potete trasmettere sulla gamma UHF.

* ELEVATA POTENZA DI USCITA

E' disponibile l'intera potenza di 5,5 W sulle VHF e 5 W sulle UHF, con il PACCO DI BATTERIE BP-7 o BP-70.

* NUMEROSI CANALI DI MEMORIA

Il ricetrasmittitore e' dotato di 20 canali di memoria e di due canali di chiamata (CALL). Ciascun canale di memoria e di chiamata puo' memorizzare indipendentemente le frequenze operative, di ripetitore ed altre informazioni.

* FUNZIONI DI SCANSIONE ED ASCOLTO PRIORITARIO

Nel ricetrasmittitore sono incluse le funzioni di scansione completa di gamma, scansione programmata, scansione di memorie, scansione di memorie in gamma selezionata ed ascolto prioritario.

* RAPIDA SELEZIONE DELLA FREQUENZA

Il ricetrasmittitore e' dotato sia di MANOPOLA DI SINTONIA, sia di TASTIERA, per una rapida selezione della frequenza e delle memorie.

* RESISTENZA AGLI SPRUZZI

Delle guarnizioni in gomma assicurano che gli spruzzi d'acqua sull'apparato non penetrino dentro l'involucro.

* FUNZIONE DI CICALINO TASCABILE

Questa comoda funzione di cicalino da tasca vi avverte quando all'apparato arrivano dei toni infrasonori identici a quelli da voi stessi pre-programmati. Basta solo installare nell'apparato il CIRCUITO opzionale di TONE-SQUELCH UT-40, per attivare la funzione.

* ECONOMIZZATORE DI CONSUMI

L'economizzatore funziona quando non viene ricevuto alcun segnale oppure non viene eseguita nessuna attivazione di comandi per piu' di 30 secondi, ed assorbe solo 1/4 della corrente rispetto alle normali condizioni di ricezione.

3. MODI OPERATIVI

Il ricetrasmittitore e' dotato di 4 diversi modi operativi, per un funzionamento multiplo e versatile. Qui di seguito viene spiegato ciascun modo.

(1) MODO VFO

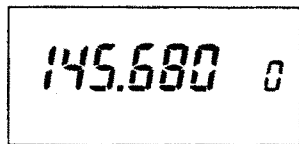

Questo modo viene usato per le operazioni sulle frequenze dei VFO, con tutte le ampiezze di gamma.

Sono disponibili due VFO, per il funzionamento in VHF ed UHF.

(2) MODO MEMORIE

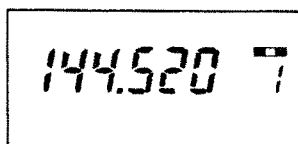

Questo modo viene usato per adoperare l'apparato utilizzando il contenuto dei canali di memoria.

Il ricetrasmittitore comprende 20 canali di memoria a doppia area. Un'area per utilizzare le frequenze operative e dei toni infrasonori e l'altra per la frequenza di duplex completo o di spostamento.

(3) MODO CANALE DI CHIAMATA

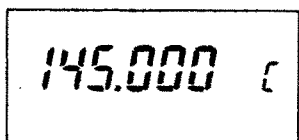

Questo modo viene usato per adoperare l'apparato su un canale di chiamata (CALL) preprogrammato. Il ricetrasmittitore e' dotato di 2 canali CALL, separatamente per le gamme VHF ed UHF.

(4) MODO IMPOSTAZIONE (SET)



Questo modo viene usato per programmare le frequenze dei toni infrasonori *, i passi di sintonia, i limiti della scansione programmabile e l'attivazione/disattivazione dell'economizzatore.

* IC-32AT: incorporati
IC-32A/E: quando e' installato il CIRCUITO OPZIONALE DI TONE-SQUELCH UT-40.

modo VFO

145.600 0

- Variazioni di frequenza (p. 14)
- Impostazione di gamma (p. 14)
- Impostazione di semi-duplex e di simplex (pp. 18, 19)
- Funzionamento in duplex completo (p.37)
- Codificatore di toni infrasonori ON/OFF (IC-32AT: incluso, IC-32A/E: quando e' installato lo UT-40) (p. 19)
- Scrittura delle memorie (p. 23)
- Scelta del canale di memoria (p. 20)
- Scansione di tutta la gamma (p. 26)
- Scansione programmabile (p. 26)
- Controllo prioritario (p.31)
- Cicalino da tasca, tone-squelch ON/OFF (quando e' installato lo UT-40) (p. 41)

modo MEMORIE

144.520 7

- Scelta del canale di memoria (p. 20)
- Scansione di memorie (p. 28)
- Scansione di memorie in gamma selezionata (p. 29)
- Controllo prioritario (pp. 31, 35)
- Programmazione di esclusione di canale (p. 30)
- Impostazione di semi-duplex e di simplex (pp. 18, 19)
- Funzionamento in duplex completo (p. 39)
- Codificatore di toni infrasonori ON/OFF (IC-32AT: incluso, IC-32A/E: quando e' installato lo UT-40) (p. 19)
- Trasferimento di memorie (p. 23)
- Cicalino da tasca, tone-squelch ON/OFF (quando e' installato lo UT-40) (p. 41)

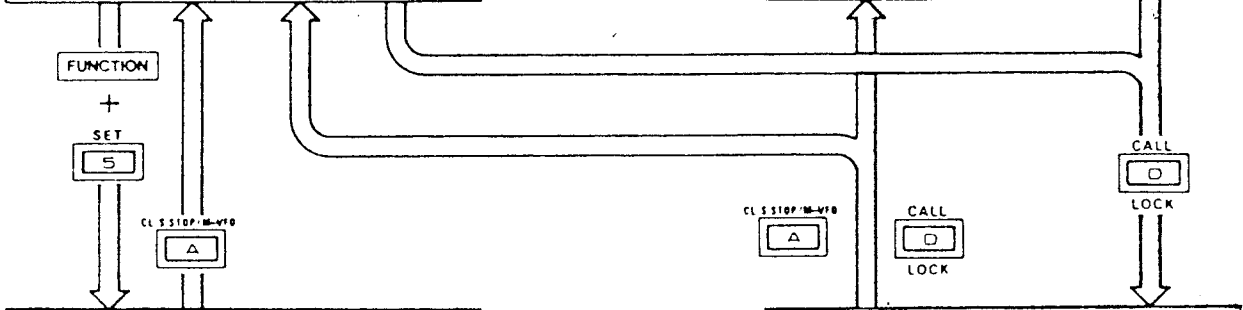

modo IMPOSTAZIONE (SET)

25
TS

- Impostazione di frequenza dei toni infrasonori (IC-32AT: incluso, IC-32A/E: quando e' installato lo UT-40) (p. 44)
- Impostazione delle frequenze di spostamento (p. 45)
- Impostazione dei passi di sintonia (p. 46)
- Economizzatore ON/OFF (p. 47)

La figura sopra mostra la situazione per impostare i passi di sintonia.

modo CANALE CALL

145.000 C

- Programmazione del canale di chiamata CALL (p. 24)
- Trasferimento del canale CALL (p. 25)
- Controllo prioritario (p.34)
- Impostazione di semi-duplex e di simplex (pp. 18, 19)
- Codificatore di toni infrasonori ON/OFF (IC-32AT: incluso, IC-32A/E: quando e' installato lo UT-40) (p. 19)

4. FUNZIONAMENTO DEI COMANDI

4-1 PANNELLO SUPERIORE

IZOOWN
www.radioamatore.info

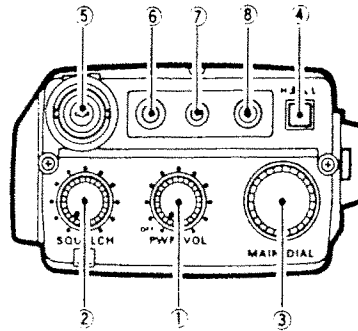

(1) MANOPOLA ACCENSIONE/VOLUME [PWR/VOL]

Accende e spegne l'alimentazione e varia il livello sonoro. (p. 14)

(2) MANOPOLA DI SQUELCH [SQUELCH] (IC-32A/AT)

Regola il livello di soglia dello squelch. (p. 17)

MANOPOLA DI SQUELCH E NOTA DI CHIAMATA [SQL/PUSH T CALL] (IC-32E)

Regola il livello di soglia dello squelch. (p. 17)

Trasmette una nota a 1750 Hz per il funzionamento sui ripetitori. (p. 19)

(3) MANOPOLA DI SINTONIA [MAIN DIAL]

Cambia la frequenza ed il canale di memoria. (p. 14, 20)

Svolge la funzione di manopola di selezione. (p. 16, 20)

(4) COMMUTATORE POTENZA RF DI USCITA [H/L]

Seleziona la potenza RF di uscita. (p. 18)

(5) CONNETTORE DI ANTENNA

Collegate qui un'antenna. (p. 13)

(6) PRESA PER ALTOPARLANTE ESTERNO [EXT SP]

E' adatta per un MICRO-ALTOPARLANTE HM-46 opzionale, oppure un auricolare.

(7) PRESA PER MICROFONO ESTERNO [MIC]

E' adatta per un MICRO-ALTOPARLANTE HM-46 opzionale.

(8) PRESA PER ALIMENTAZIONE ESTERNA IN CC [DC IN 13.8V]

E' adatta per collegarvi un'alimentazione esterna in CC da 12 a 15 V. (p. 11)

4-2 PANNELLO FRONTALE

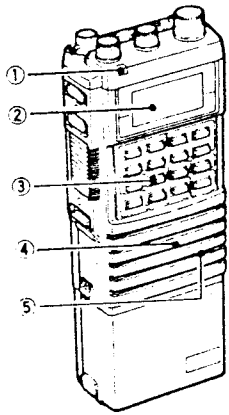

(1) SPIA DI TRASMISSIONE [TX]

Si accende trasmettendo. (p. 18)

(2) VISORE DELLE FUNZIONI

Si veda il paragrafo 4-4 VISORE DELLE FUNZIONI.

(3) TASTIERA

Si veda il paragrafo 4-5 TASTIERA.

(4) ALTOPARLANTE

(5) MICROFONO

4-3 PANNELLO LATERALE

(1) COMMUTATORE DI CONTROLLO [MONITOR]

Apri lo squelch, ed anche il tone-squelch (quando e' installato lo UT-40). (p. 17)

La frequenza di trasmissione si puo' controllare durante il funzionamento in semi-duplex o duplex completo. (pp. 19, 38)

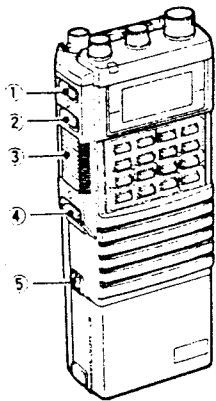

(2) TASTO FUNZIONI [FUNCTION]

Premendo e tenendolo premuto, seleziona le funzioni secondarie della TASTIERA o la funzione di selettore della manopola di sintonia. (pp. 10, 16, 20)

(3) TASTO PTT

Seleziona la trasmissione. (p. 18)

(4) COMMUTATORE ILLUMINAZIONE [LIGHT]

Illumina il VISORE DELLE FUNZIONI. La luce posteriore si spegne dopo circa 5 secondi, se la TASTIERA o la MANOPOLA DI SINTONIA non vengono usate.

(5) TASTO DI SGANCIO DEL PACCO DI BATTERIE [RELEASE]

Sgancia il pacco di batterie dal ricetrasmittitore, premendolo verso l'alto. (p. 11)

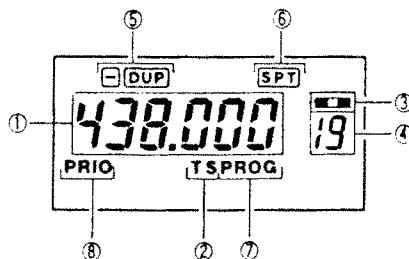

(1) VISORE DELLA FREQUENZA

Indica la frequenza operativa. (p. 14)

In modo SET indica il contenuto della programmazione. (p. 43)

(2) INDICATORE VELOCITA' DI SINTONIA "TS"

"TS" lampeggia quando si sta impostando la velocita' di sintonia in modo SET. (p. 45)

(3) INDICATORE DEL MODO MEMORIE "M"

Nel modo MEMORIE appare una "M". (p. 20)

(4) INDICATORE DEL CANALE DI MEMORIA

Mostra il numero del canale di memoria nei modi VFO e MEMORIE. (p. 20)

Nel modo CANALE di chiamata (CALL) appare una "C". (p. 24)

(5) INDICATORI DI DUPLEX "-" "DUP"

Durante il funzionamento in semi-duplex appare "DUP" o "-DUP". (p. 19)

(6) INDICATORE DI DUPLEX COMPLETO "SPT"

Durante il funzionamento in duplex completo appare "SPT". (p. 38)

(7) INDICATORE DI SCANSIONE PROGRAMMABILE "PROG"

Durante la scansione programmabile lampeggia "PROG". (p. 27)

Lampeggia anche quando si impostano i limiti di scansione nel modo SET. (p. 46)

(8) INDICATORE DI CONTROLLO PRIORITARIO "PRIO"

Durante il controllo prioritario appare "PRIO". (p. 31)

Quando il ricetrasmittitore riceve un segnale in un canale sotto controllo, "PRIO" lampeggia. (p. 32)

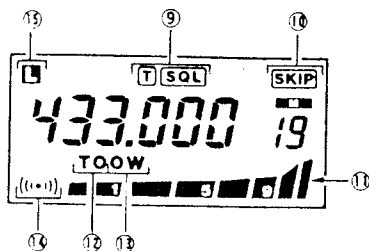

(9) INDICATORI DI TONO E DI SQUELCH "T" "SQL"

Quando viene attivato (ON) il codificatore di toni infrasonori, compare la "T" (IC-32AT; oppure IC-32A/E con UT-40). (p. 19)

Quando viene attivata una funzione opzionale di cicalino da tasca, appare "SQL" (quando e' installato lo UT-40). (p. 41)

Quando viene attivata una funzione opzionale di tone-squelch, appare "T SQL" (quando e' installato lo UT-40). (p. 41)

(10) INDICATORE DI SALTO DELLE MEMORIE "SKIP"

Quando il canale di memoria visualizzato e' programmato come un canale da saltare, appare "SKIP". (p. 30)

(11) INDICATORE S/RF

Mostra l'intensita' del segnale in ricezione e la selezione della potenza di uscita ALTA (HIGH) o BASSA (LOW) in trasmissione. (pp. 17, 18)

(12) INDICATORE DI IMPOSTAZIONE DEI TONI "TO"

Durante l'impostazione dei toni infrasonori nel modo SET, lampeggia "TO" (IC-32AT; oppure IC-32A/E con UT-40). (p. 44)

(13) INDICATORE DI SCRITTURA DELLA FREQUENZA DI SPOSTAMENTO "OW"

Mentre si sta scrivendo la frequenza di spostamento (OFFSET) in modo SET, lampeggia "OW". (p. 45)

(14) INDICATORE DI CICALINO DA TASCA "((()))"

Quando la funzione opzionale di cicalino da tasca e' attivata, se si riceve una chiamata con lo stesso tono infrasonoro preprogrammato, lampeggia "((()))" (quando e' installato lo UT-40). (p. 41)

(15) INDICATORE DI BLOCCO "L"

Quando la funzione di blocco e' attivata, appare la "L". (p. 42)

Alcuni tasti hanno una funzione doppia. Per selezionare la funzione secondaria, premete e tenete premuto il TASTO [FUNCTION], e poi premete il tasto della funzione desiderata. Si veda il punto (2) FUNZIONI SECONDARIE.



(1) FUNZIONI PRINCIPALI

TASTO

DESCRIZIONE

[1],[2],[3],[4],[5],
[6],[7],[8],[9],[0] Imposta direttamente una frequenza operativa in modo VFO. (p. 15)

TASTI NUMERICI

Selezionano direttamente un canale di memoria desiderato, nel modo MEMORIE. (p. 22)

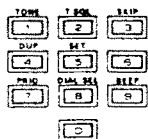

TASTI [#] (UP/SCAN)
[*] (DN/SCAN)

Cambiano la frequenza del VFO in modo VFO. (p. 15)

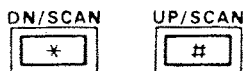

*Premete uno di questi due tasti per piu' di 0,5 secondi per attivare la scansione di tutta la gamma. (p. 26)

Cambiano il canale di memoria in modo MEMORIE. (p. 21)

*Premete uno di questi due tasti per piu' di 0,5 secondi per attivare la scansione delle memorie. (p. 28)

TASTO [A] (CL-S.STOP)

Seleziona il modo VFO in modo MEMORIE. (p. 14)

Seleziona il modo precedente, nel modo CANALE di chiamata (CALL). (p. 24)

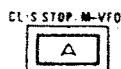

Arresta la scansione ed il controllo prioritario. (pp. 26, 32)

Cancella l'impostazione da TASTIERA in modo VFO. (p. 15)

TASTO [B] (MR)

Seleziona il modo MEMORIE nel modo VFO. (p. 20)

Cambia il canale di memoria di 10 unita', in modo MEMORIE. (p. 22)



TASTO [C] (V/U)

Seleziona la gamma VHF o UHF nel modo VFO. (p. 14)

Seleziona la gamma VHF o UHF in un canale di memoria programmato per il duplex completo. (p. 40)



TASTO [D] (CALL)

Seleziona il modo CANALE di chiamata (CALL) nel modo VFO o MEMORIE. (p. 24)

Seleziona il modo precedente, nel modo CANALE di chiamata (CALL). (p. 24)



| TASTO | DESCRIZIONE |
|-----------------------------|--|
| [FUNCTION] + [1] (TONE) | Attiva e disattiva il tono infrasonoro (IC-32AT; oppure IC-32A/E con UT-40). (p. 19) |
| [FUNCTION] + [2] (T.SQL) | Attiva e disattiva il tone-squelch opzionale oppure la funzione di cicalino da tasca (quando e' installato lo UT-40). (p. 41) |
| [FUNCTION] + [3] (SKIP) | Programma un canale di memoria come canale da saltare. (p. 30) |
| [FUNCTION] + [4] (DUP) | Seleziona -duplex, +duplex o il simplex. (pp. 18, 19) |
| [FUNCTION] + [5] (SET) | Seleziona il modo SET nel modo VFO. (p. 44) |
| [FUNCTION] + [7] (PRIO) | Attiva il controllo prioritario. (p. 31) |
| [FUNCTION] + [8] (DIAL SEL) | Seleziona una cifra della funzione di selezione di sintonia, nel modo VFO. (pp. 16, 20) |
| [FUNCTION] + [9] (BEEP) | Attiva e disattiva la funzione della nota "bip". (p. 42) |
| [FUNCTION] + [#] (UP/SCAN) | Attiva una scansione programmata nel modo VFO. (p. 27) |
| [FUNCTION] + [*] (DN/SCAN) | Attiva una scansione di memorie in gamma selezionata nel modo MEMORIE. (p. 29) |
| [FUNCTION] + [A] (M>VFO) | Trasferisce il contenuto della memoria nel VFO, nel modo MEMORIE. (p. 23) Trasferisce il contenuto del canale di chiamata (CALL) nel VFO, nel modo CANALE di chiamata (CALL). (p. 25) |
| [FUNCTION] + [B] (MW) | Scriva il contenuto del VFO in un canale di memoria, nel modo VFO. (p. 23) Scriva il contenuto del VFO nel canale di chiamata (CALL), nel modo CANALE di chiamata (CALL). (p. 25) |
| [FUNCTION] + [C] (SPLIT) | Seleziona o cancella il funzionamento in duplex completo, nel modo VFO, oppure nel canale di memoria programmato per il duplex completo. (p. 38) |
| [FUNCTION] + [D] (LOCK) | Attiva e disattiva la funzione di blocco. (p. 42) |

5. PRELIMINARI OPERATIVI

IZOOWN
www.radioamatore.info

5-1 CARICA DEL PACCO DI BATTERIE

(1) SMONTAGGIO DEL PACCO DI BATTERIE

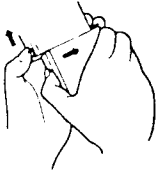

Premete verso l'alto il TASTO [RELEASE] e fate scorrere il pacco di batterie verso destra per staccarlo dal ricetrasmittitore.

(2) COLLEGAMENTO PER LA RICARICA

Per caricare il pacco di batterie, usate il caricatore da parete in dotazione oppure un CARICA-BATTERIE opzionale IN CA BC-35U/E oppure BC-36, oppure un'altra fonte di alimentazione, come mostrato sotto.

Collegate un CAVETTO PER ACCENDISIGARI opzionale CP-1 o una fonte di alimentazione esterna da 12 a 15 V in CC alla PRESA [DC IN 13.8V], per il funzionamento in casa o su mezzi mobili. Quando il pacco di batterie e' attaccato, esso verra' caricato automaticamente.

Caricate il BP-70 per circa 9 ore, oppure il BP-3 per circa 15 ore.

Per il funzionamento esterno in CC, e' disponibile presso la Icom il COPERCHIO INFERIORE EX-390.

* Collegamenti per ricarica

NOTA: Non caricate MAI un pacco di batterie da piu' di una fonte di alimentazione.

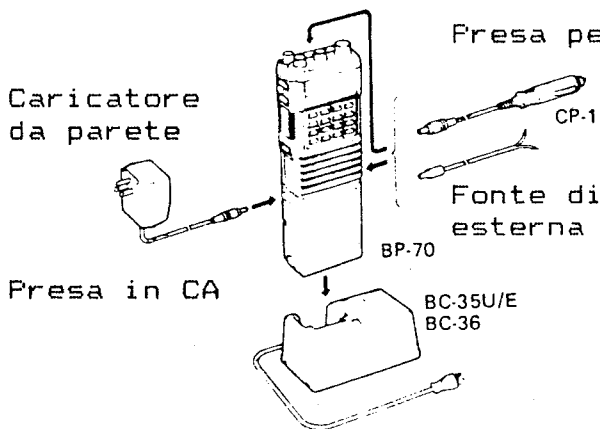

Preso per accendisigari di tipo a 12 V

Caricatore da parete

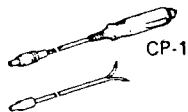

CP-1

Fonte di alimentazione esterna a 13,8 V in CC

Il BP-3 ha una presa di ricarica sul pannello posteriore.

Usate il caricabatterie da parete in dotazione, il CP-1 (opzionale) oppure una tensione esterna a 13,8 V in CC, su questa presa.

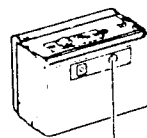

BP-3

Preso per ricarica

(3) PRECAUZIONI CIRCA IL PACCO DI BATTERIE

- * Non gettate MAI il pacco di batterie nel fuoco. Il gas interno alle batterie puo' provocare un'esplosione.
- * Non immergete MAI il pacco di batterie nell'acqua. Se il pacco di batterie si bagna, accertatevi di averlo asciugato.
- * Non mettete MAI in corto circuito i terminali sul pannello superiore del pacco di batterie. Per evitare cio', usate la striscia isolante di plastica in dotazione.
- * NOTATE che la SPIA [TX] puo' spegnersi durante il funzionamento con ALTA potenza di uscita, con il BP-4. Questo perche' la corrente assorbita provoca una caduta di tensione sulla resistenza interna delle batterie. In queste condizioni, l'apparato puo' operare normalmente per un certo periodo. Comunque, quando le batterie sono consumate, sostituite tutte le vecchie batterie con degli elementi nuovi. NON USATE le vecchie batterie assieme ad altre nuove.

(4) DURATA DEI PACCHI DI BATTERIE

I tempi operativi elencati sono approssimati e corrispondono al seguente rapporto:

Trasmissione : Ricezione : Attesa
1 minuto 1 minuto 8 minuti

| | TENSIONE (V) | CAPACITA' (mAh) | DURATA OPERATIVA (ore) | |
|-------|-----------------|--------------------|------------------------|-----|
| | | | VHF | UHF |
| BP-2 | 7,2 | 450 | 3,7 | 3,1 |
| BP-3 | 8,4 | 270 | 1,9 | 1,6 |
| BP-5 | 10,8 | 450 | 3,2 | 2,4 |
| BP-5A | | | | |
| BP-7 | 13,2 | 450 | 3,4 | 2,4 |
| BP-8 | 8,4 | 800 | 5,8 | 4,8 |
| BP-70 | 13,2 | 270 | 2,0 | 1,5 |

(5) NOTA SUI PACCHI DI BATTERIE

La capacita' di completa carica delle batterie al Nichel-Cadmio puo' ridursi, se caricate ripetutamente con periodi di scarica solo parziale. Questo viene chiamato l'effetto-memoria delle batterie. Se la capacita' delle batterie sembra inferiore rispetto a quando erano nuove, scaricate completamente il pacco di batterie con un uso normale, poi ricaricatelo a fondo usando l'adatto caricatore.

5-2 COLLEGAMENTO DELL'ANTENNA

Inserite il connettore dell'antenna in dotazione sul CONNETTORE DI ANTENNA sul pannello superiore del ricetrasmittitore. Ruotate il connettore in senso orario.

IZOOWN
www.radioamatore.info

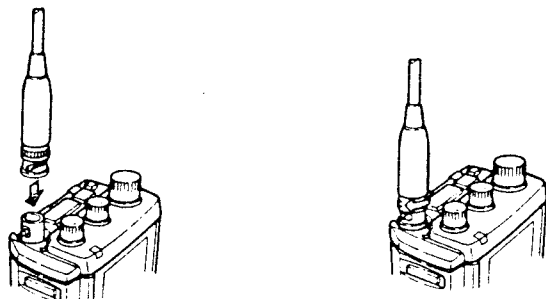

5-3 FISSAGGIO DELLA CINGHIETTA DA POLSO

- 1) Inserite il gancio della cinghietta come mostrato nel disegno a fianco.

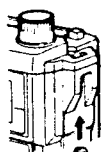

Gancio per cinghietta

- 2) Fate scorrere l'anello di fissaggio della cinghietta attraverso il foro nel gancio per la cinghietta.

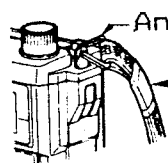

Anello della cinghietta

Cinghietta

5-4 FISSAGGIO DELLA MOLLETTA PER CINTURA

- 1) Togliete le protezioni dai due fori sul pannello posteriore.
- 2) Fissate la molletta per cintura sul pannello posteriore, usando le viti e le rondelle in dotazione.

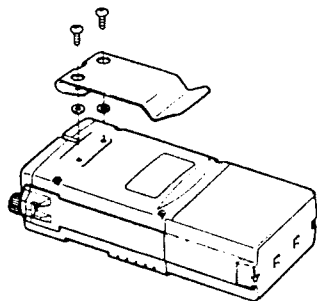

6. FUNZIONAMENTO DI BASE

6-1 IMPOSTAZIONI DELLE FREQUENZE

La frequenza operativa si puo' impostare solamente nel modo VFO.

(1) USANDO LA MANOPOLA DI SINTONIA



- 1) Ruotate la MANOPOLA [PWR/VOL] per accendere l'alimentazione.

CL-S STOP M-VFO



- 2) Se sul VISORE DELLE FUNZIONI appare "M" o "C", premete il TASTO [A] (CL) per selezionare il modo VFO.

- 3) Premete il TASTO [C] (V/U) per selezionare la gamma VHF (144 MHz) oppure UHF (430 o 440 MHz).

V/U/SPLIT



gamma VHF (144 MHz)

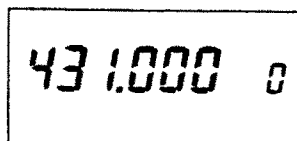

gamma UHF

versione USA: 440 MHz
altre versioni: 430 MHz

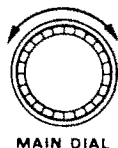

- 4) Ruotate la MANOPOLA DI SINTONIA per cambiare la frequenza operativa in piu' o in meno.

* La MANOPOLA DI SINTONIA cambia la frequenza secondo i passi di sintonia programmati. Per l'impostazione dei passi di sintonia, si veda a p. 45.

(2) USANDO I TASTI [#] (UP) E [*] (DN)

- 1) Accendete l'alimentazione e selezionate il modo VFO.
- 2) Premete il TASTO [#] (UP) oppure [*] (DN), per cambiare la frequenza operativa.

UP/SCAN



oppure

DN/SCAN



- * Ciascun tasto cambia la frequenza secondo i passi programmati.
- * Se uno dei due tasti viene premuto per piu' di 0,5 secondi, inizia una scansione completa della gamma.

(3) USANDO I TASTI NUMERICI

- 1) Accendete l'alimentazione e selezionate il modo VFO.
- 2) Premete i TASTI NUMERICI adatti per la frequenza operativa desiderata.

| | IC-32AT IC-32A | IC-32E |
|---|-------------------|--------|
| 1 | - | 12.5 |
| 2 | - | 25.0 |
| 3 | - | 37.5 |
| 4 | - | - |
| 5 | 5 | 50.0 |
| 6 | - | 62.5 |
| 7 | - | 75.0 |
| 8 | - | 87.5 |
| 9 | - | - |
| 0 | 0 | 00.0 |

- * Premete i quattro TASTI NUMERICI che rappresentano la frequenza desiderata.

IC-32A/AT Cominciando dalla cifra delle unita' dei MHz e finendo con la cifra delle unita' dei kHz, [5] oppure [0].

IC-32E Premete tre TASTI NUMERICI, cominciando dalla cifra delle unita' dei MHz e finendo con la cifra delle decine di kHz.

Unita': kHz

- * Se sono state impostate delle cifre non permesse, oppure una frequenza fuori gamma, quelle gia' impostate vengono cancellate e verra' richiamata la precedente frequenza operativa.

- * Il TASTO NUMERICO usato per ultimo imposta la frequenza, come mostrato nella soprastante tabella.

- * Quando e' stato premuto un tasto per errore, premete il TASTO [A] (CL). I tasti introdotti vengono cancellati e verra' richiamata la precedente frequenza operativa.

- * Notate che "-" indica che l'impostazione del tasto non e' accettabile, e verra' richiamata la precedente frequenza operativa.

ESEMPIO 1: Impostazione di 448,75 MHz (per le versioni IC-32A/AT).

IZOOWN
www.radioamatore.info

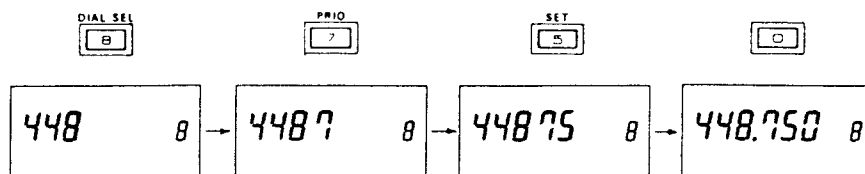

Il punto decimale
scompare.

Il punto decimale
riappare.

ESEMPIO 2: Impostazione di 439,7125 MHz (per lo IC-32E).

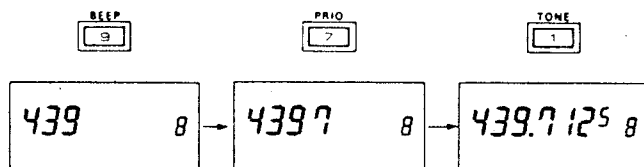

Il punto decimale
scompare.

Il punto decimale
riappare.

(4) USO DELLA FUNZIONE DI SELEZIONE CON MANOPOLA DI SINTONIA

Le cifre da 1 MHz o da 100 kHz si possono cambiare con la MANOPOLA DI SINTONIA. Questa funzione è comoda per cambiare rapidamente la frequenza.

1) Premete il TASTO [A] (CL) per selezionare il modo VFO.

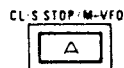

2) Premete e tenete premuto il TASTO [FUNCTION] e poi premete il TASTO [8] (DIAL SEL) parecchie volte, finché la cifra dei MHz o dei 100 kHz lampeggia.

* Una volta che la funzione di selezione con manopola è impostata, l'apparato memorizza l'impostazione della funzione. Ripetete i passi da 4 a 6 per cambiare la cifra dei MHz o dei 100 kHz.

* Con questa funzione nel modo VFO si possono cambiare anche i canali di memoria. Si veda a p. 20.

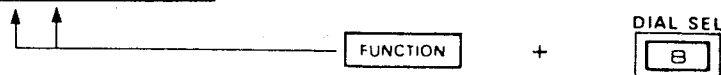
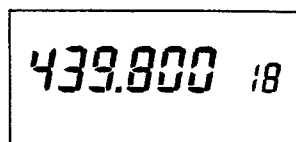

- 3) Rilasciate il TASTO [8] (DIAL SEL) ed il TASTO [FUNCTION].
- 4) Premete e tenete premuto il TASTO [FUNCTION] e poi ruotate la MANOPOLA DI SINTONIA per selezionare la cifra dei MHz o dei 100 kHz.

IZOOWN
www.radioamatore.info

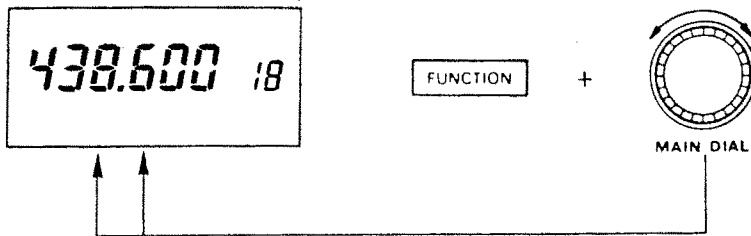

6-2 RICEZIONE

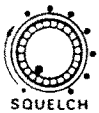

- 1) Ruotate la MANOPOLA [PWR/VOL] per accendere l'alimentazione e regolate per un conveniente livello sonoro.
- 2) Regolate la MANOPOLA [SQUELCH] (IC-32A/AT) oppure la MANOPOLA [SQL] (IC-32E), finché il rumore è silenziato.
- 3) Impostate la frequenza operativa. Si veda il paragrafo 6-1 IMPOSTAZIONI DELLE FREQUENZE.

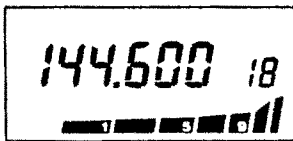

- * Quando si sta ricevendo un segnale, l'INDICATORE S/RF mostra l'intensità del segnale, e dall'ALTOPARLANTE viene emesso il suono.

MONITOR

- 4) Premete e tenete premuto il TASTO [MONITOR] per aprire lo squelch per controllare la frequenza operativa.
- * Serve anche per aprire il tone-squelch opzionale (quando è installato lo UT-40).

ATTENZIONE: NON trasmettete senza un'antenna, oppure il ricetrasmittitore puo' venire danneggiato.



1) Ruotate la MANOPOLA [PWR/VOL] per accendere l'alimentazione.



2) Premete il TASTO [H/L] sul pannello superiore per selezionare la potenza di uscita desiderata.

3) Selezionate il modo simplex, se appare la scritta "DUP", "-DUP" oppure "SPT" sul VISORE DELLE FUNZIONI. Premete e tenete premuto il TASTO [FUNCTION] e poi premete il TASTO [4] (DUP) oppure [C] (SPLIT).

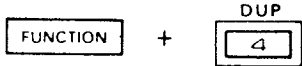

4) Premete il TASTO PTT per cominciare a trasmettere, e parlate nel MICROFONO (situato sotto il lato destro dell'ALTOPARLANTE).

* La SPIA [TX] si accende e l'INDICATORE a barrette S/RF indica le posizioni relative del TASTO [H/L].

* Quando la batteria e' scarica, la SPIA [TX] non si illumina.



NOTA: NON tenete il ricetrasmittitore troppo vicino alla vostra bocca, e non parlate a voce troppo alta. Questo puo' distorcere il segnale.

(potenza di uscita BASSA)

(potenza di uscita ALTA)

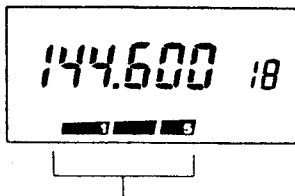

Appaiono tre barrette.

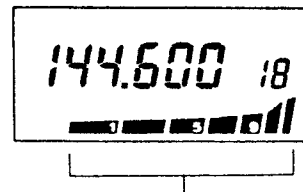

Appaiono tutte le barrette.

1) Impostate la frequenza di ricezione che desiderate (frequenza di uscita del ripetitore).

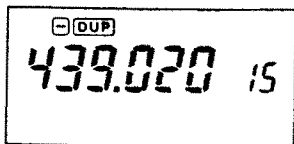

2) Premete e tenete premuto il TASTO [FUNCTION] e poi premete il TASTO [4] (DUP) per selezionare il funzionamento in +semi duplex oppure -semi duplex.

* Si veda a p. 45 per l'impostazione di uno spostamento di frequenza.

3) Premete il TASTO PTT per iniziare a trasmettere, e parlate davanti al MICROFONO.

* La frequenza di trasmissione si sposta automaticamente dello spostamento di frequenza programmato.

4) Premete il TASTO [MONITOR] per ascoltare la frequenza di trasmissione (frequenza di ingresso del ripetitore), se necessario.

MONITOR

* Lo squelch si apre.

* PER ALCUNI RIPETITORI TELECOMANDATI

* Ripetitore telecomandato da un tono infrasonoro. (con lo IC-32AT)

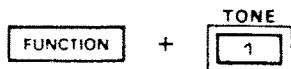

Premete e tenete premuto il TASTO [FUNCTION] e poi premete il TASTO [1] (TONE), per attivare il codificatore di toni infrasonori. Si veda a p. 44 per l'impostazione della frequenza di un tono infrasonoro.

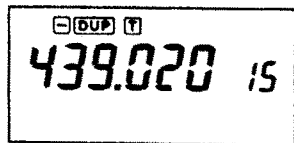

* Ripetitore telecomandato da segnali DTMF. (con lo IC-32AT)

Premete e tenete premuto il TASTO PTT e poi premete i tasti desiderati sulla TASTIERA.

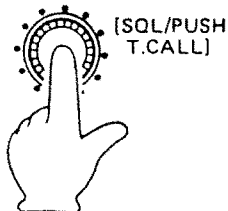

* Ripetitore telecomandato da un segnale di nota di chiamata a 1750 Hz. (con lo IC-32E)

Premete e tenete premuta la MANOPOLA [SQL] per circa 1 - 3 secondi.

7. FUNZIONAMENTO SU MEMORIE E CANALI DI CHIAMATA

7-1 SELEZIONE DEI CANALI DI MEMORIA

IZOOWN
www.radioamatore.info

In 20 canali di memoria si possono memorizzare le frequenze operative e le altre informazioni.

Ciascun canale di memoria comprende una doppia area, una per la frequenza operativa e l'altra per la frequenza di duplex completo o per lo spostamento di frequenza. Se voi programmate solo frequenze in simplex, potrete usare 40 canali di memoria. Si veda a p. 40.

(1) USO DELLA MANOPOLA DI SINTONIA

MR/MW



- 1) Premete il TASTO [B] (MR) per selezionare il modo MEMORIE.

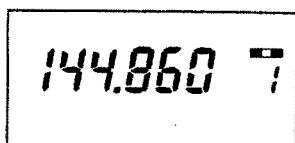

- * Se sul VISORE DELLE FUNZIONI appare già una "C", premete rapidamente il TASTO [A] (CL).

- 2) Ruotate la MANOPOLA DI SINTONIA per selezionare il canale di memoria.

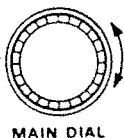
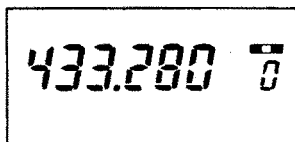

(2) USO DELLA FUNZIONE DI SELETTORE DELLA MANOPOLA DI SINTONIA

Il canale di memoria si può cambiare con la MANOPOLA DI SINTONIA in modo VFO. Questa funzione è comoda per impostare le memorie.

CL-S STOP/M-VFO



- 1) Premete il TASTO [A] (CL) per selezionare il modo VFO.
- 2) Premete e tenete premuto il TASTO [FUNCTION] e poi premete parecchie volte il TASTO [B] (DIAL SEL); il numero del canale di memoria lampeggia.



FUNCTION

+

DIAL SEL



- 3) Rilasciate il TASTO [8] (DIAL SEL) ed il TASTO [FUNCTION].

IZOOWN
www.radioamatore.info

Dopo aver impostato la funzione di selettore della manopola di sintonia, il ricetrasmittitore memorizza l'impostazione della funzione. Ripetete i passi sottoelencati da 4 a 6 per cambiare il numero del canale di memoria.

- 4) Premete il TASTO [A] (CL) per selezionare il modo VFO.

CL S STOP/M-VFO



- 5) Premete e tenete premuto il TASTO [FUNCTION] e poi ruotate la MANOPOLA DI SINTONIA per selezionare il numero del canale di memoria.

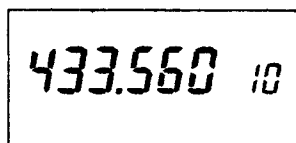

FUNCTION

+



MAIN DIAL

- 6) Rilasciate il TASTO [FUNCTION].

(3) USO DEI TASTI [#] (UP) E [*] (DN)

- 1) Premete il TASTO [B] (MR) per selezionare il modo MEMORIE.

MR/MW

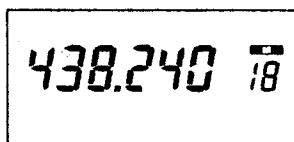

- 2) Premete il TASTO [#] (UP) oppure [*] (DN) per selezionare il canale di memoria superiore od inferiore.

* Si noti che se si preme uno di questi due tasti, tenendolo premuto per piu' di 0,5 secondi circa, si avvia la scansione delle memorie. Si veda a p. 28.

UP/SCAN



o

DN/SCAN

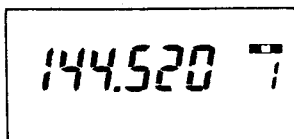

(4) USO DEI TASTI NUMERICI

- 1) Premete il TASTO [B] (MR) per selezionare il modo MEMORIE.



IZOOWN
www.radioamatore.info

- 2) Premete i TASTI NUMERICI per selezionare il canale di memoria che desiderate.

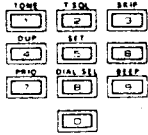

- * Se il canale di memoria che compare sul visore differisce dal canale di memoria che desiderate per piu' di 10, premete il TASTO [B] (MR) per commutare sul canale di memoria desiderato.

ESEMPIO 3: Selezione del canale di memoria 8.

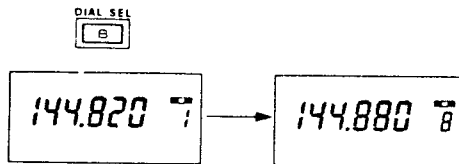

- * Se viene visualizzato il canale di memoria 18, premete il TASTO [B] (MR) per commutare sul canale di memoria 8.

ESEMPIO 4: Selezione del canale di memoria 12.

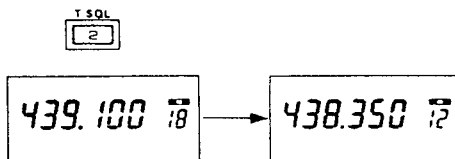

- * Se viene visualizzato il canale di memoria 2, premete il TASTO [B] (MR) per commutare sul canale di memoria 12.

Memorizzate le informazioni nei canali di memoria come descritto qui sotto. Si veda a p. 39 per informazioni sulla scrittura con duplex completo.

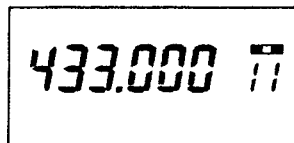

- 1) Selezionate il canale di memoria che desiderate. Si veda il paragrafo 7-1 SELEZIONE DEI CANALI DI MEMORIA.

* La funzione di selezione con la manopola di sintonia si può usare per cambiare il numero del canale di memoria nel modo VFO. Si veda a p. 20.

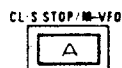

- 2) Premete il TASTO [A] (CL) per selezionare il modo VFO.

- 3) Selezionate i contenuti, come la frequenza, le informazioni circa il ripetitore, ecc.

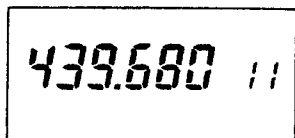

- 4) Premete e tenete premuto il TASTO [FUNCTION] e poi premete il TASTO [B] (MW) finché non vengono emessi tre suoni "bip", nel modo VFO.

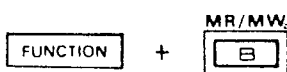

* La scrittura della memoria è completata. Per controllarne il contenuto, premete il TASTO [B] (MR).

7-3 TRASFERIMENTO DELLE MEMORIE

Copia e trasferisce il contenuto della memoria visualizzata, nel modo VFO. Questa funzione è utile per ricercare dei segnali intorno alla frequenza del canale di memoria.

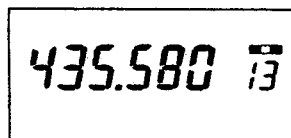

- 1) Selezionate il canale di memoria che desiderate.

* Si veda il paragrafo 7-1 SELEZIONE DEI CANALI DI MEMORIA.

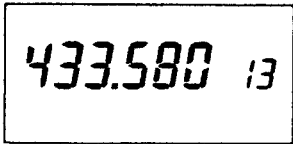
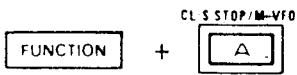

- 2) Premete e tenete premuto il TASTO [FUNCTION] e poi premete il TASTO [A] (M>VFO), finche' non vengono emessi tre suoni "bip" nel modo MEMORIE.

- * Il contenuto della memoria visualizzata viene trasferito nel VFO.
- * L'apparato viene commutato nel modo VFO.

IZOOWN
www.radioamatore.info

7-4 FUNZIONAMENTO DEI CANALI DI CHIAMATA

(1) LETTURA DEL CANALE DI CHIAMATA

I vostri canali con la piu' alta priorita' si possono facilmente richiamare tramite i canali di chiamata programmati.

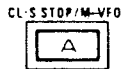

- 1) Premete il TASTO [A] (CL) per selezionare il modo VFO.

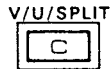

- 2) Premete il TASTO [C] (V/U) per selezionare la gamma VHF o UHF.



- 3) Premete il TASTO [D] (CALL) per selezionare o per cancellare il canale di CHIAMATA (CALL).

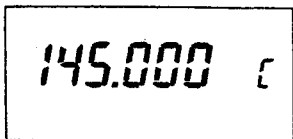

- * Una "C" appare nell' INDICATORE DEL CANALE DI MEMORIA.

- * Anche il TASTO [A] (CL) cancella il canale di CHIAMATA (CALL).

(2) PROGRAMMAZIONE DEI CANALI DI CHIAMATA

Si noti che nei canali CALL non si possono memorizzare informazioni per il duplex completo.

Il ricetrasmittitore e' dotato di due canali di chiamata. Uno serve per la gamma VHF e l'altro per la gamma UHF. Impostate separatamente ciascun canale CALL.

- 1) Premete il TASTO [A] (CL) per selezionare il modo VFO.

V/U/SPLIT



- 2) Premete il TASTO [C] (V/U) per selezionare la gamma VHF oppure UHF.

- 3) Selezionate i contenuti, cioè la frequenza, le informazioni di ripetitore, ecc. che volete scrivere nel canale di chiamata (CALL).

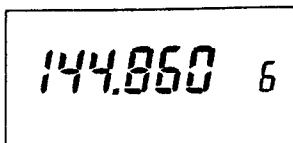

IZOOWN
www.radioamatore.info

- 4) Premete il TASTO [D] (CALL) per selezionare il canale di chiamata (CALL).

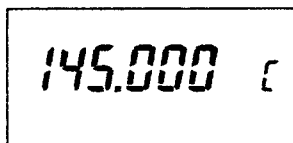

- 5) Premete e tenete premuto il TASTO [FUNCTION] e poi premete il TASTO [B] (MW), finché non vengono emessi dal ricetrasmittitore tre suoni "bip".

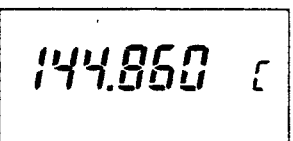

* Il contenuto desiderato è ora programmato.

(3) TRASFERIMENTO DEL CANALE DI CHIAMATA

Questa funzione vi consente di usare il contenuto di un canale di chiamata (CALL) nel modo VFO.

- 1) Selezionate il canale di chiamata (CALL) che vi occorre. Si veda (1) LETTURA DEL CANALE DI CHIAMATA.

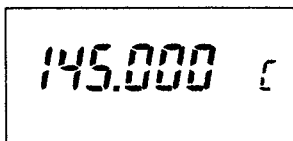

- 2) Premete e tenete premuto il TASTO [FUNCTION] e poi premete il TASTO [A] (M>VFO), finché non vengono emessi tre suoni "bip" dal ricetrasmittitore.

FUNCTION

+

CL.S STOP/M-VFO



* I contenuti del canale CALL visualizzato vengono trasferiti in un VFO.

* Il ricetrasmittitore viene impostato nel modo VFO.

8. FUNZIONAMENTO DELLA SCANSIONE E DEL CONTROLLO

IZOOWN
www.radioamatore.info

8-1 SCANSIONE DI TUTTA LA GAMMA

La scansione di tutta la gamma esplora ripetitivamente tra il limite superiore e quello inferiore della gamma VHF oppure UHF.

* Funzionamento della scansione di tutta la gamma

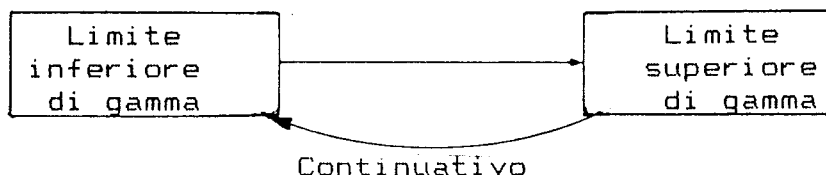

- 1) Premete il TASTO [A] (CL) per selezionare il modo VFO.

CL S STOP/M-VFO



- 2) Premete il TASTO [C] (V/U) per selezionare la gamma desiderata.

V/U/SPLIT



- 3) Regolate la MANOPOLA DI SQUELCH al limite della soglia di squelch.



- 4) Premete e tenete premuto il TASTO [#] (UP/SCAN) oppure [*] (DN/SCAN) per circa 0,5 secondi, per avviare la scansione completa della gamma.

UP/SCAN



or

DN/SCAN

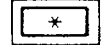

* Il punto decimale lampeggia mentre la scansione sta funzionando. (Si veda il disegno a sinistra.)

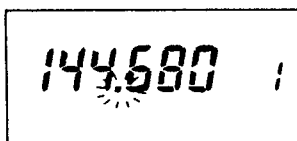

* La scansione effettua una pausa quando il ricetrasmittitore riceve un segnale.

* La scansione poi riprende 15 secondi dopo che e' stato ricevuto un segnale, oppure 2 secondi dopo che un segnale e' scomparso.

* La scansione non effettua una pausa, quando viene premuto e tenuto premuto il TASTO [#] (UP/SCAN) oppure [*] (DN/SCAN).

- 5) Premete il TASTO [A] (S.STOP) per arrestare la scansione.

CL S STOP/M-VFO



* Anche i TASTI [#] (UP/SCAN) oppure [*] (DN/SCAN), oppure la MANOPOLA DI SINTONIA fermano la scansione.

La scansione programmata esplora ripetitivamente tra dei limiti di frequenza indipendenti, programmati dall'utente, per controllare una determinata parte della gamma. Si veda a p. 46 per l'impostazione dei limiti di scansione.

* Funzionamento della scansione programmata

IZOOWN
www.radioamatore.info

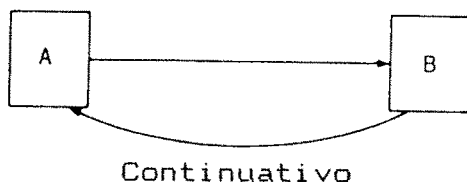

NOTA: Il limite superiore della scansione si può programmare in A o in B.

- 1) Premete il TASTO [A] (CL) per selezionare il modo VFO.

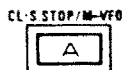

- 2) Premete il TASTO [C] (V/U) per selezionare la gamma desiderata.



- 3) Regolate la MANOPOLA DI SQUELCH al limite della soglia di squelch.



- 4) Premete e tenete premuto il TASTO [FUNCTION] e poi premete il TASTO [#] (UP/SCAN) oppure [*] (DN/SCAN) per avviare la scansione programmata.

* Il punto decimale e la scritta "PROG" lampeggiano mentre la scansione sta funzionando.

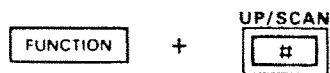

o

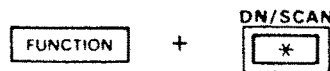

* Questo tipo di scansione effettua le pause, riprende e si ferma come la scansione dell'intera gamma. Si veda il paragrafo 8-1 SCANSIONE DI TUTTA LA GAMMA.

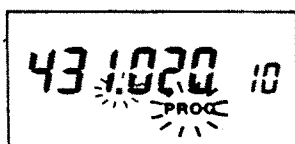

La scansione delle memorie esplora automaticamente i canali di memoria programmati, ad eccezione dei canali da saltare, descritti nel paragrafo 8-5 FUNZIONE DI ESCLUSIONE.

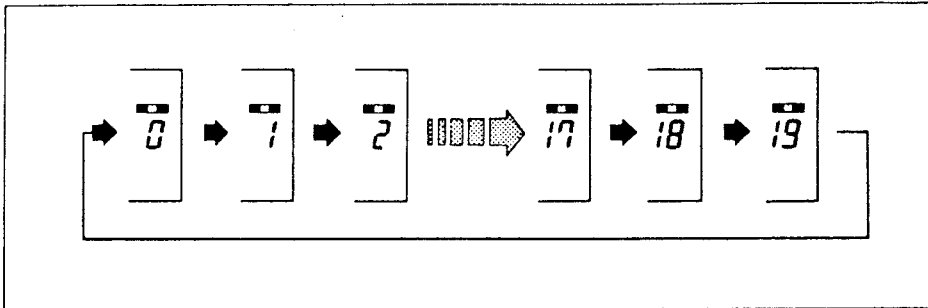

- 1) Premete il TASTO [B] (MR) per selezionare il modo MEMORIE.

* Se sul VISORE DELLE FUNZIONI appare già una "C", premete rapidamente il TASTO [A] (CL).

- 2) Regolate la MANOPOLA DI SQUELCH al limite della soglia di squelch.



- 3) Premete e tenete premuto il TASTO [#] (UP/SCAN) oppure [*] (DN/SCAN) per circa 0,5 secondi, per avviare la scansione delle memorie.



o



* Il punto decimale ed una "M" lampeggiano mentre la scansione sta funzionando.

* Questo tipo di scansione effettua le pause, riprende e si ferma come la scansione dell'intera gamma. Si veda il paragrafo 8-1 SCANSIONE DI TUTTA LA GAMMA.



La scansione di memorie in una gamma prescelta esplora automaticamente i canali di memoria programmati appartenenti alla stessa gamma, ad eccezione dei canali da saltare, descritti nel paragrafo 8-5 FUNZIONE DI ESCLUSIONE.

* Rappresentazione della scansione di memorie in gamma prescelta.

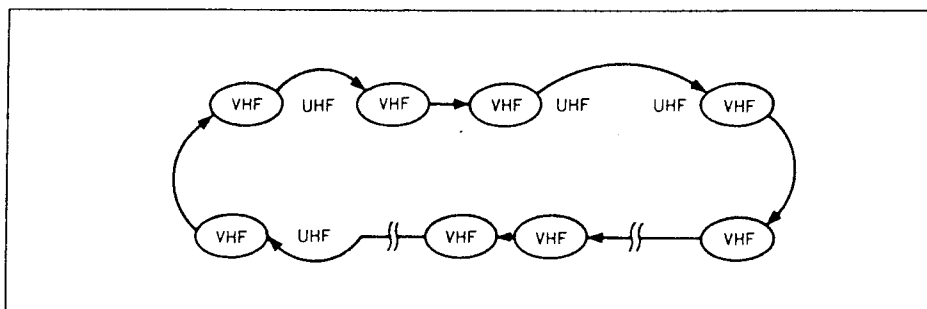

- 1) Premete il tasto [A] (CL) per selezionare il modo VFO.

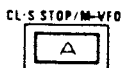

- 2) Premete il TASTO [B] (MR) per selezionare il modo MEMORIE.



- 3) Selezionate il canale di memoria appartenente alla gamma che desiderate esplorare. Si veda a p. 20.

- 4) Regolate la MANOPOLA DI SQUELCH al limite della soglia di squelch.

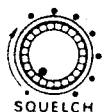

- 5) Premete e tenete premuto il TASTO [FUNCTION] e poi premete il TASTO [#] (UP/SCAN) oppure [*] (DN/SCAN).

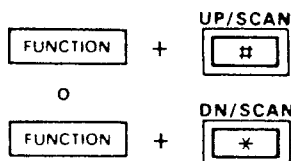

* Il punto decimale ed una "M" lampeggiano mentre la scansione sta funzionando.

* Questo tipo di scansione effettua le pause, riprende e si ferma come la scansione dell'intera gamma. Si veda il paragrafo 8-1 SCANSIONE DI TUTTA LA GAMMA.



Un canale di memoria non necessario puo' venire escluso durante la scansione delle memorie e la scansione di memorie in gamma prescelta. Questo paragrafo spiega come programmare un canale da saltare.

* Rappresentazione della funzione di esclusione

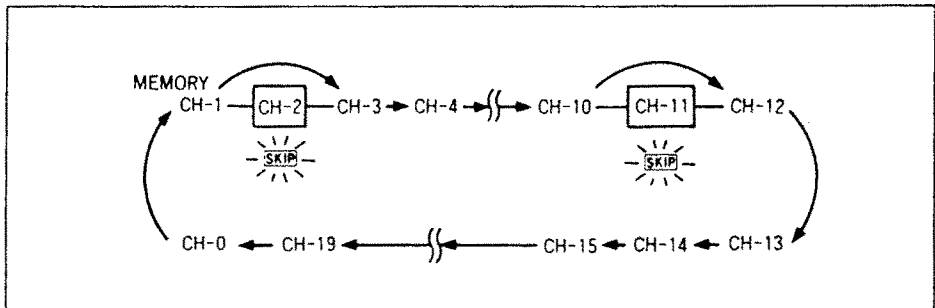

- 1) Premete il TASTO [B] (MR) per selezionare il modo MEMORIE.



* Se sul VISORE DELLE FUNZIONI appare gia' una "C", premete prima il tasto [A] (CL).

- 2) Selezionate il canale di memoria che volete programmare come un canale da saltare. Si veda a p. 20.

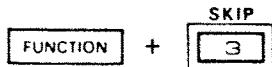

- 3) Premete e tenete premuto il TASTO [FUNCTION] e poi premete il TASTO [3] (SKIP), per programmare o per cancellare la funzione di esclusione.

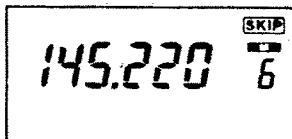

* Quando il canale di memoria e' programmato come un canale da saltare, appare la scritta "SKIP".

IZOOWN
www.radioamatore.info

Quando e' in funzione il controllo prioritario, il ricetrasmittitore controlla ogni 5 secondi un canale prioritario, durante il funzionamento sul VFO.

Si noti che la funzione di cicalino da tasca non puo' venire usata durante il controllo prioritario.

(1) UN VFO ED UN DETERMINATO CANALE DI MEMORIA



1) Premete il TASTO [B] (MR) per selezionare il modo MEMORIE.

* Se sul VISORE DELLE FUNZIONI appare gia' una "C", premete rapidamente il TASTO [A] (CL).

2) Selezionate il canale di memoria che desiderate. Si veda a p. 20.

3) Premete e tenete premuto il TASTO [FUNCTION] e poi premete il TASTO [7] (PRIO).

FUNCTION

+



* Sul VISORE DELLE FUNZIONI appare la scritta "PRIO".

* Durante il controllo prioritario, la frequenza sul visore si puo' cambiare con la MANOPOLA DI SINTONIA, oppure con i TASTI [#] (UP), [*] (DN) oppure coi TASTI NUMERICI sulla TASTIERA.

* Il ricetrasmittitore riceve le seguenti frequenze:

La frequenza del VFO:
per circa 5 secondi

Il canale di memoria specificato:
per circa 250 millisecondi

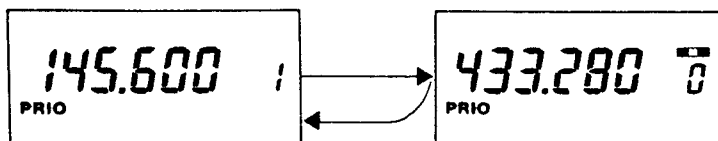

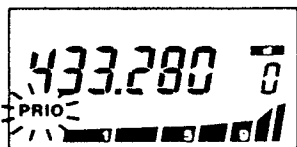

IZOOWN
www.radioamatore.info

4) La scritta "PRIO" lampeggia, quando il ricetrasmittitore riceve un segnale sulla frequenza del canale di memoria specificato.

* Premete il TASTO [A] (S.STOP) per tornare alla frequenza del VFO. Il controllo prioritario continua.

* Il controllo prioritario riprende poi 15 secondi dopo avere ricevuto un segnale, oppure 2 secondi dopo che il segnale e' scomparso.

* La funzione di controllo continua anche quando il ricetrasmittitore riceve un segnale sulla frequenza del VFO.

* Premendo il TASTO PTT, e' possibile la trasmissione sulla frequenza del VFO, senza arrestare il controllo prioritario.

5) Premete il TASTO [A] (S.STOP) per arrestare questa funzione.

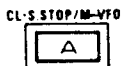

* Il ricetrasmittitore torna al modo VFO.

(2) UN VFO ED UN VFO DI UN'ALTRA GAMMA

1) Premete il TASTO [A] (CL) per selezionare il modo VFO.



2) Impostate una frequenza sul VFO. Si veda p. 14.

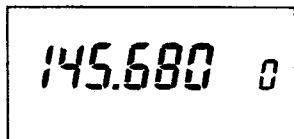

3) Premete il TASTO [C] (V/U) per selezionare un'altra gamma.

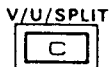

- 4) Impostate una frequenza sul VFO di un'altra gamma. Poi premete il TASTO [C] (V/U) per tornare al VFO precedentemente selezionato.

439.280 0

IZOOWN
www.radioamatore.info

- 5) Premete e tenete premuto il TASTO [FUNCTION] e poi premete il TASTO [7] (PRIO).

FUNCTION + PRIO
7

- * Sul VISORE DELLE FUNZIONI appare la scritta "PRIO".
- * Quando il ricetrasmittitore riceve un segnale sulla frequenza del VFO di un'altra gamma, la scritta "PRIO" lampeggia.
- * Si veda il punto 4 in (1) UN VFO ED UN DETERMINATO CANALE DI MEMORIA.
- * Il ricetrasmittitore riceve le seguenti frequenze:

La frequenza del VFO:
per circa 5 secondi

La frequenza del VFO di un'altra gamma:
per circa 250 millisecondi

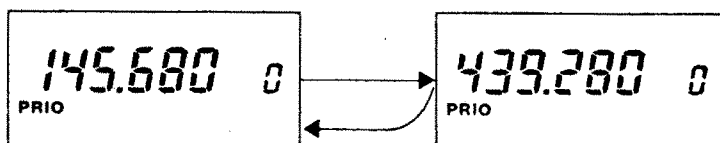

- 6) Per fermare questa funzione, premete il TASTO [A] (S.STOP) mentre non sta lampeggiando la scritta "PRIO".

CL-S STOP/M-VFO
A

- * Il ricetrasmittitore riceve la frequenza del VFO visualizzato.
- * Premete il TASTO [C] (V/U) per selezionare il VFO di un'altra gamma.



- 1) Premete il TASTO [D] (CALL) per selezionare un CANALE DI CHIAMATA sulla vostra gamma preferita.

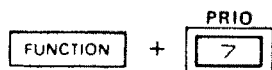

- 2) Premete e tenete premuto il TASTO [FUNCTION] e poi premete il TASTO [7] (PRIO).

- * Sul VISORE DELLE FUNZIONI appare la scritta "PRIO".
- * Quando il ricetrasmittitore riceve un segnale sulla frequenza del canale di CHIAMATA, la scritta "PRIO" lampeggia.
- * Si veda il punto 4 in (1) UN VFO ED UN DETERMINATO CANALE DI MEMORIA.
- * Il ricetrasmittitore riceve le seguenti frequenze:

La frequenza del VFO:
per circa 5 secondi

La frequenza del canale di CHIAMATA:
per circa 250 millisecondi

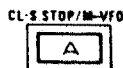
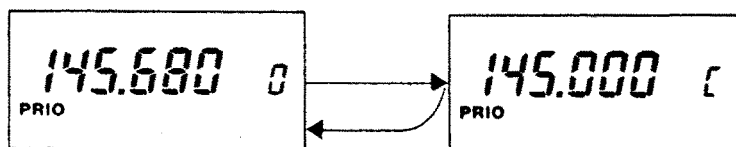

- 3) Per fermare questa funzione, premete il TASTO [A] (S.STOP) mentre non sta lampeggiando la scritta "PRIO".

- * Il ricetrasmittitore viene riportato al modo VFO.
- * Premete il TASTO [D] (CALL) per selezionare il canale di CHIAMATA.



1) Premete il TASTO [B] (MR) per selezionare il modo MEMORIE.

* Se sul VISORE DELLE FUNZIONI appare già una "C", premete rapidamente il TASTO [A] (CL).

2) Avviate la scansione di memorie o la scansione di memorie in gamma prescelta, come segue.



* Premete il TASTO [#] (UP/SCAN) oppure [*] (DN/SCAN) per circa 0,5 secondi, per avviare la scansione delle memorie.

Scans. di memorie

Scans. di memorie
in gamma prescelta

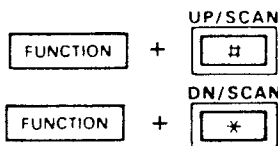

* Premete e tenete premuto il TASTO [FUNCTION] e poi premete il TASTO [#] (UP/SCAN) oppure [*] (DN/SCAN), per avviare la scansione di memorie in gamma prescelta.

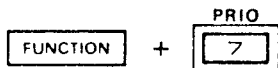

3) Premete e tenete premuto il TASTO [FUNCTION] e poi premete il TASTO [7] (PRIO).

* Sul VISORE DELLE FUNZIONI appare la scritta "PRIO".

* La funzione di esclusione è utile per saltare i canali di memoria non necessari.

* Quando il ricetrasmittitore riceve un segnale sulla frequenza di un canale di memoria, la scritta "PRIO" lampeggia.

* Si veda il punto 4 in (1) UN VFO ED UN DETERMINATO CANALE DI MEMORIA.

Durante il funzionamento di controllo, usando un VFO ed i canali di memoria, il ricetrasmittitore riceve le seguenti frequenze:

IZOOWN
www.radioamatore.info

Frequenza del VFO

Canali di memoria

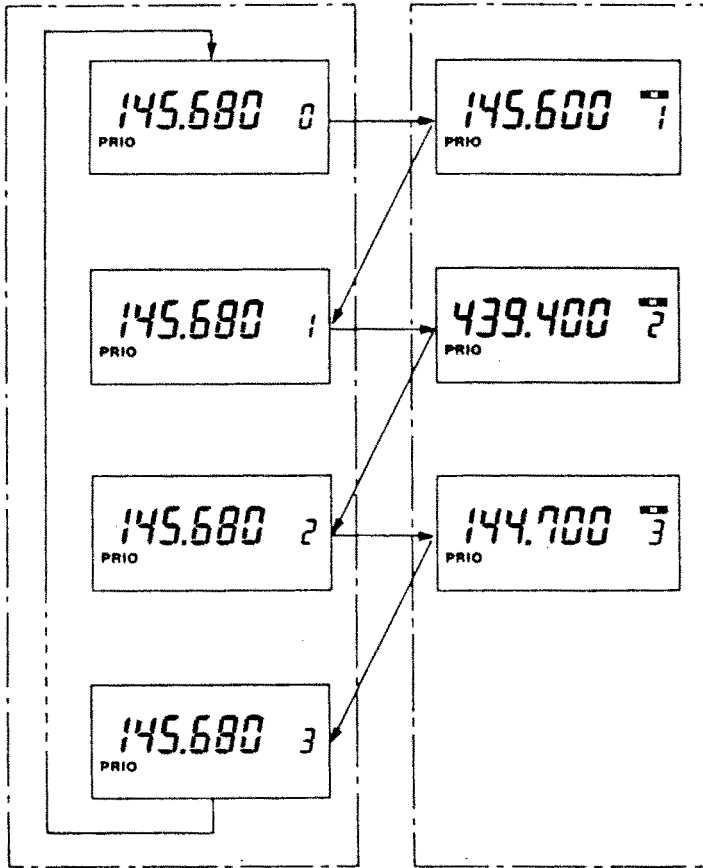

Ciascun canale di memoria viene controllato per circa 250 millisecondi, ad intervalli di circa 5 secondi.

- 4) Per arrestare questa funzione, premete il TASTO [A] (S.STOP), mentre la scritta "PRIO" non sta lampeggiando.

CL-S STOP/M-VFO



- * Il ricetrasmittitore ritorna al modo VFO.
- * Premete il TASTO [B] (MR) per selezionare il modo MEMORIE.

9. FUNZIONI SPECIALI

9-1 FUNZIONAMENTO IN DUPLEX COMPLETO

IZOOWN
www.radioamatore.info

Il duplex completo significa trasmettere su una gamma e ricevere su un'altra gamma.



NOTA: Per evitare i rientri, EVITATE di impostare la frequenza di ricezione in gamma UHF vicino alla terza armonica della frequenza in gamma VHF.

Durante il funzionamento in duplex completo, si raccomanda di usare l'auricolare in dotazione.

Qualora usiate il MICRO-ALTOPARLANTE opzionale HM-46, collegate solo la spina del microfono alla PRESA [MIC] sul pannello superiore. Si veda il disegno a sinistra.



Durante il funzionamento in duplex completo non si puo' usare la CUFFIA opzionale HS-10.

(1) FUNZIONAMENTO IN DUPLEX COMPLETO USANDO I VFO

Per il funzionamento in duplex completo si possono usare i VFO.

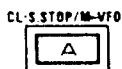

- 1) Premete il tasto [A] (CL) per selezionare il modo VFO.

- 2) Impostate la frequenza del VFO. Si veda p. 14.

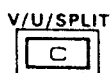
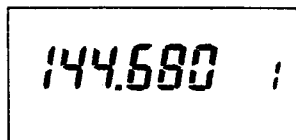

- 3) Premete il TASTO [C] (V/U) per commutare su un'altra gamma.

- 4) Impostate la frequenza del VFO di un'altra gamma.

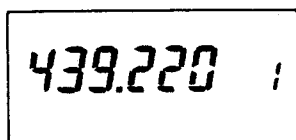



- 5) Premete il TASTO [C] (V/U) per selezionare la gamma di ricezione.

IZOOWN
www.radioamatore.info

- 6) Premete e tenete premuto il TASTO [FUNCTION] e poi premete il TASTO [C] (SPLIT).

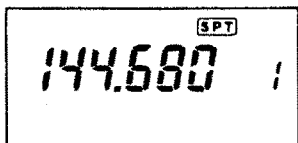
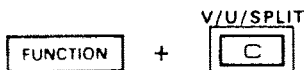

- * Sul VISORE DELLE FUNZIONI appare la scritta "SPT".

- * Il VISORE DELLE FUNZIONI indica la frequenza di ricezione.

- * Tenendo premuto il TASTO [MONITOR], si può ricevere sulla frequenza di trasmissione.

- * Premete e tenete premuto il TASTO [MONITOR] e poi ruotate la MANOPOLA DI SINTONIA, oppure premete il TASTO [#] (UP) o [*] (DN), per cambiare la frequenza di trasmissione.

- 7) Premete il TASTO PTT per cominciare a trasmettere sulla frequenza di trasmissione.

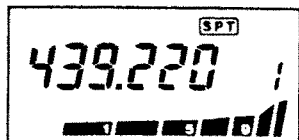

- * Durante la trasmissione, sul VISORE DELLE FUNZIONI appare la frequenza di trasmissione.

- * Contemporaneamente il ricetrasmittitore riceve sulla frequenza di ricezione.

- 8) Premete e tenete premuto il TASTO [FUNCTION] e poi premete il TASTO [C] (SPLIT) per cancellare il funzionamento in duplex completo.

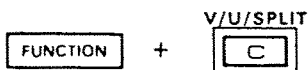

(2) SCRITTURA DELLE INFORMAZIONI PER IL DUPLEX COMPLETO



Ognuno dei 20 canali di memoria può contenere una frequenza di trasmissione ed una frequenza di ricezione, per il funzionamento in duplex completo. Memorizzate le informazioni di duplex completo come descritto qui sotto.

- 1) Selezionate il canale di memoria che desiderate programmare.
- 2) Impostate le frequenze dei VFO per il funzionamento in duplex completo. Si vedano i passi da 1 a 6 in (1) FUNZIONAMENTO IN DUPLEX COMPLETO USANDO I VFO.
- 3) Premete e tenete premuto il TASTO [FUNCTION] e poi premete il TASTO [B] (MW) finché non vengono emessi tre suoni "bip" dal ricetrasmittitore.

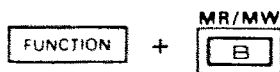

* Le informazioni per il duplex completo sono memorizzate.

(3) FUNZIONAMENTO IN DUPLEX COMPLETO USANDO UN CANALE DI MEMORIA

Usate i canali di memoria per il funzionamento in duplex completo, come descritto qui sotto.

- 1) Premete il TASTO [B] (MR) per selezionare il modo MEMORIE.
- 2) Selezionate il canale di memoria che desiderate, programmato per il duplex completo. Si veda a p. 20.
- 3) Premete il TASTO [C] (V/U) per selezionare la gamma di ricezione.



- 4) Operate allo stesso modo descritto nei passi 7 e 8 in (1) FUNZIONAMENTO IN DUPLEX COMPLETO USANDO I VFO.

(4) FUNZIONE DI ESPANSIONE DELLA MEMORIA

IZOOWN
www.radioamatore.info

Ciascun canale di memoria memorizza una frequenza in gamma VHF ed una frequenza in gamma UHF, anziché uno spostamento di frequenza. Nello IC-32A/AT/E si può memorizzare un totale di 20 frequenze simplex in VHF e 20 frequenze simplex in UHF.

- 1) Scrivete le informazioni di entrambe le gamme VHF e UHF, come descritto in (2) SCRITTURA DELLE INFORMAZIONI PER IL DUPLEX COMPLETO.

- 2) Premete il TASTO [B] (MR) per selezionare il modo MEMORIE.



- 3) Selezionate il canale di memoria che desiderate, programmato per il duplex completo. Si veda a p. 20.

- 4) Premete e tenete premuto il TASTO [FUNCTION] e poi premete il TASTO [C] (SPLIT).

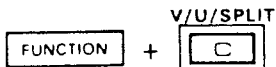

* Dal VISORE DELLE FUNZIONI scompare la scritta "SPT".

* Il canale di memoria contiene ancora le informazioni per il duplex completo.

- 5) Premete il TASTO [C] (V/U) per selezionare la gamma operativa.



- 6) Premendo il TASTO PTT, il ricetrasmittitore trasmette sulla frequenza visualizzata.

Queste funzioni richiedono il CIRCUITO opzionale di TONE-SQUELCH UT-40. Si noti che queste funzioni si possono impiegare con lo IC-32A/AT/E.

- 1) Premete e tenete premuto il TASTO [FUNCTION] e poi premete il TASTO [2] (T.SQL) per attivare e disattivare sequenzialmente le funzioni di tone-squelch e di cicalino tascabile.

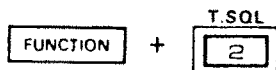

- **SQL** : Funzione di cicalino tascabile
- T(SQL)** : Funzione di tone-squelch

- 2) Quando si riceve un segnale contenente il tono corretto:

Funzione di cicalino tascabile



Mentre e' selezionata la funzione di cicalino tascabile, vengono emessi dall'altoparlante dei suoni "bip" per 30 secondi, e sul visore delle funzioni lampeggiano le scritte "SQL" e "(((.)))".

- * Per arrestare il cicalino entro i 30 secondi, premete il TASTO [A] (CL) oppure il TASTO PTT. Il ricetrasmittitore seleziona la funzione di tone-squelch.

Funzione di tone-squelch



Solo quando si riceve lo stesso tono.

Mentre e' selezionata la funzione di tone-squelch, la modulazione ricevuta viene emessa dall'altoparlante.

- 3) Quando viene ricevuto un segnale contenente un tono non corretto, l'INDICATORE S/Rf indica l'intensita' relativa del segnale. Comunque lo squelch non si apre.

- * Per ascoltare il segnale in ricezione, premete il TASTO [MONITOR].

9-3 FUNZIONE DI NOTA DI AVVISO

Ogni volta che viene premuto un tasto, viene emessa una nota di avviso ("bip"). Se non vi occorrono le note di avviso, queste si possono eliminare nel modo seguente.

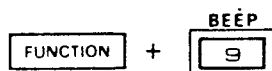

IZOOWN
www.radioamatore.info

Premete e tenete premuto il TASTO [FUNCTION] e poi premete il TASTO [9] (BEEP), per attivare e disattivare le funzione di nota di avviso.

Quando questa funzione e' attivata, il ricetrasmittitore emette le seguenti note:

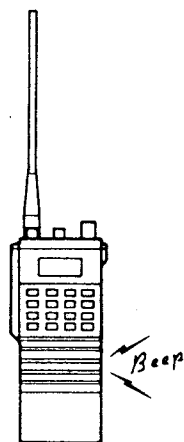

* Quando una funzione diviene operativa, viene emessa una nota acuta.

* Quando una funzione non e' operativa, viene emessa una nota grave.

* Tre note acute vengono emesse in caso di:

- Scrittura di memorie
- Trasferimento di memorie
- Scrittura del canale di chiamata (CALL)
- Trasferimento del canale di chiamata (CALL)

* La funzione di cicalino tascabile viene attivata anche se la funzione di nota di avviso e' disattivata.

9-4 FUNZIONE DI BLOCCO

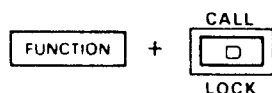

Questa funzione impedisce i cambiamenti accidentali della frequenza o delle altre impostazioni.

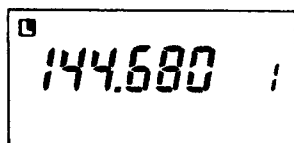

Premete e tenete premuto il TASTO [FUNCTION] e poi premete il TASTO [0] (LOCK), per attivare e disattivare la funzione di blocco.

* Quando la funzione di blocco e' attivata, appare una "L".

10. MODO PER IMPOSTAZIONI

10-1 FUNZIONAMENTO DEL MODO DI IMPOSTAZIONE

IZOOWN
www.radioamatore.info

Il ricetrasmittitore e' dotato di un comodo modo di IMPOSTAZIONE per la programmazione di:

- Frequenze dei toni infrasonori
- Spostamenti di frequenza
- Passi di sintonia
- Limiti della scansione
- Attivazione/disattivazione dell'economizzatore

(1) SCHEMA A BLOCCHI DEL MODO DI IMPOSTAZIONE

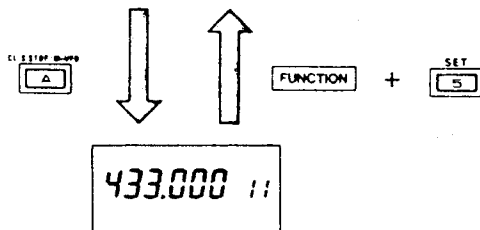
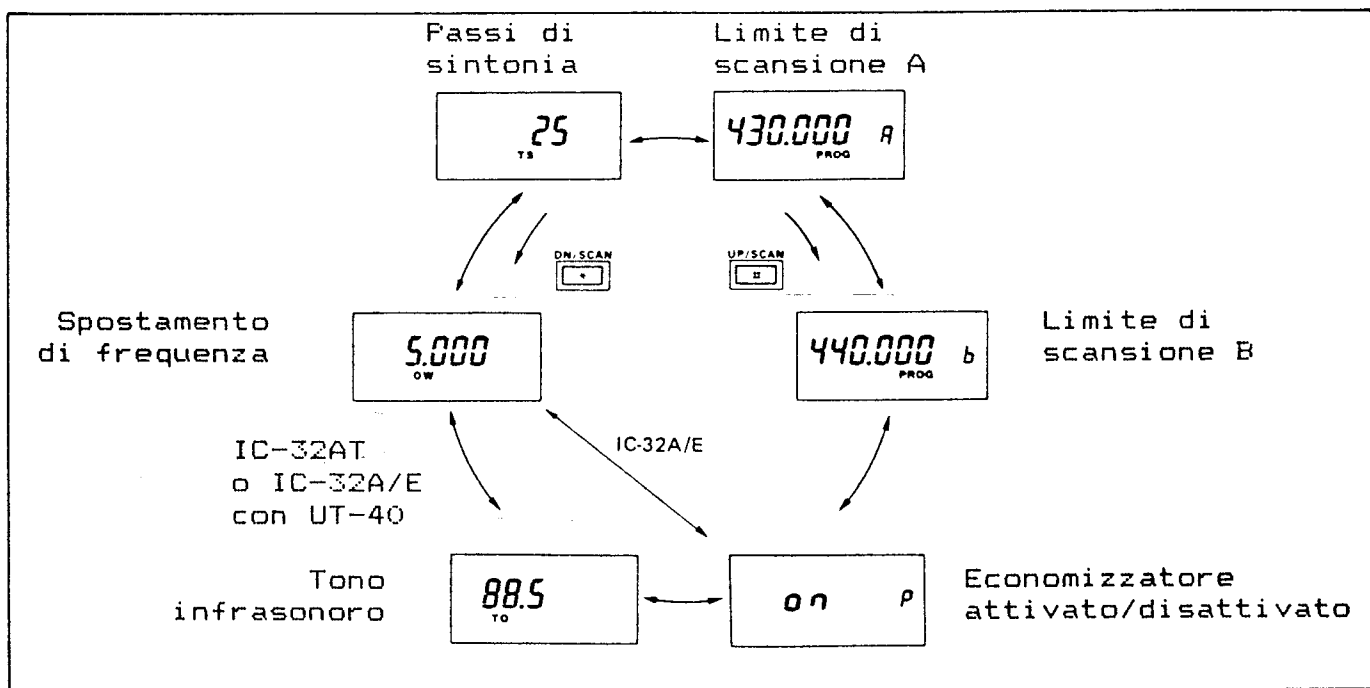

Modo VFO

(2) SELEZIONE DEL MODO DI IMPOSTAZIONE

CL/S STOP/M-VFO



V/U/SPLIT

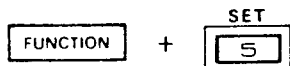

- 1) Premete il TASTO [A] (CL) per selezionare il modo VFO.
- 2) Premete il TASTO [C] (V/U) per selezionare la gamma VHF oppure UHF.
- 3) Premete e tenete premuto il TASTO [FUNCTION] e poi premete il TASTO [5] (SET), mentre operate in modo VFO.

Il ricetrasmittitore riprende dal punto del ciclo nel quale si era fermato l'ultima volta.

NOTA: Impostate ciascun parametro separatamente per le gamme VHF ed UHF (eccettuata l'attivazione o la disattivazione dell'economizzatore).

10-2 TONI INFRASONORI

Si puo' programmare una tra 38 differenti frequenze di codificatore a toni infrasonori, per accedere ad un ripetitore, oppure 37 differenti frequenze di codificatore/decodificatore a subtoni (quando e' installato un CIRCUITO opzionale di TONE - SQUELCH UT-40).

Lo IC-32A/E si puo' programmare soltanto quando e' installato lo UT-40.

- 1) Premete il TASTO [A] (CL) per selezionare il modo VFO.
- 2) Premete e tenete premuto il TASTO [FUNCTION] e poi premete il TASTO [5] (SET) per selezionare il modo IMPOSTAZIONE (SET).
- 3) Premete il TASTO [#] (UP) oppure [*] (DN) parecchie volte, finche' sul VISORE DELLE FUNZIONI non lampeggia la scritta "TO".
- 4) Ruotate la MANOPOLA DI SINTONIA per selezionare una frequenza del tono infrasonoro che desiderate.

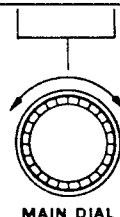

Il visore indica che la frequenza del subtono e' stata impostata su 88,5 Hz.

- 5) Premete il TASTO [A] (CL) per tornare al modo VFO, oppure premete il TASTO [#] (UP) oppure [*] (DN) per programmare il successivo parametro.

Quando viene selezionato il funzionamento in + oppure - semi-duplex, la frequenza di trasmissione e' inferiore o superiore alla frequenza di ricezione, con questo spostamento.

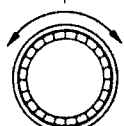

MAIN DIAL

oppure

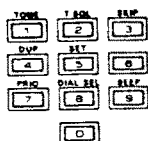

- 1) Premete il TASTO [A] (CL) per selezionare il modo VFO.
 - 2) Premete e tenete premuto il TASTO [FUNCTION] e poi premete il TASTO [5] (SET) per selezionare il modo SET.
 - 3) Premete il TASTO [#] (UP) oppure [*] (DN) parecchie volte, finche' sul VISORE DELLE FUNZIONI non lampeggia la scritta "OW".
 - 4) Selezionate lo spostamento di frequenza usando la MANOPOLA DI SINTONIA, oppure i TASTI NUMERICI, alla stesso modo come per selezionare una frequenza operativa. Si veda a p. 14.
- * Usando la MANOPOLA DI SINTONIA con il TASTO [FUNCTION] si varia la cifra dei 100 kHz.
- 5) Premete il TASTO [A] (CL) per tornare al modo VFO, oppure premete il TASTO [#] (UP) oppure [*] (DN) per programmare il successivo parametro.

10-4 PASSI DI SINTONIA

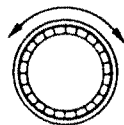
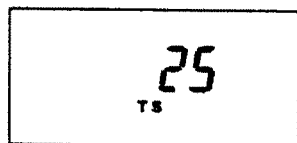

MAIN DIAL

Quando viene premuto il TASTO [#] (UP) oppure [*] (DN), oppure viene ruotata la MANOPOLA DI SINTONIA nel modo VFO, il ricetrasmittitore si sposta secondo uno dei seguenti passi di sintonia:

IC-32A/AT: 5, 10, 15, 20 oppure 25 kHz
 IC-32E: 12,5 oppure 25 kHz

- 1) Premete il TASTO [A] (CL) per selezionare il modo VFO.
- 2) Premete e tenete premuto il TASTO [FUNCTION] e poi premete il TASTO [5] (SET) per selezionare il modo SET.
- 3) Premete il TASTO [#] (UP) oppure [*] (DN) parecchie volte, finche' sul VISORE DELLE FUNZIONI non lampeggia la scritta "TS".

- 4) Ruotate la MANOPOLA DI SINTONIA per selezionare il passo di sintonia desiderato.
- 5) Premete il TASTO [A] (CL) per tornare al modo VFO, oppure premete il TASTO [#] oppure [*] (DN) per programmare il successivo parametro.

IZOOWN
www.radioamatore.info

NOTA: I due suddetti tipi di passi di sintonia (minimo passo 5 kHz oppure 12,5 kHz) si possono modificare tramite uno dei metodi di ripristino della CPU. Si veda a p. 49.

10-5 LIMITI DI SCANSIONE

Lo scopo della scansione programmata e' quello di controllare una determinata sezione della gamma. I limiti della scansione, A e B, vengono programmati nel seguente modo:

NOTA: La scansione programmata non funziona quando entrambe le frequenze di ciascun limite sono uguali.

* Limite di scans. A

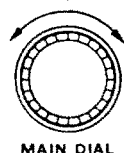

- 1) Premete il TASTO [A] (CL) per selezionare il modo VFO.
- 2) Premete e tenete premuto il TASTO [FUNCTION] e poi premete il TASTO [5] (SET) per selezionare il modo SET.
- 3) Premete il TASTO [#] (UP) oppure [*] (DN) parecchie volte, finche' sul VISORE DELLE FUNZIONI non appare una "A".

* Sul VISORE DELLE FUNZIONI lampeggia la scritta "PROG".

oppure

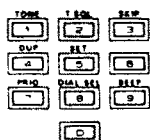

- 4) Selezionate il limite superiore o inferiore della scansione usando la MANOPOLA DI SINTONIA, oppure i TASTI NUMERICI, allo stesso modo come per selezionare una frequenza operativa. Si veda a p. 14.

* La funzione di selettore della manopola di sintonia si puo' usare per l'impostazione dei limiti della scansione. Si veda a p. 16.

- 5) Premete il TASTO [#] (UP) una volta per selezionare il limite di scansione opposto.

* Limite di scans. B



- * Sul VISORE DELLE FUNZIONI appare una "b".
- 6) Selezionate il limite di scansione opposto nello stesso modo del punto 4) visto sopra.
- 7) Premete il TASTO [A] (CL) per tornare al modo VFO, oppure premete il TASTO [#] (UP) oppure [*] (DN) per programmare il successivo parametro.

10-6 ECONOMIZZATORE

IZOOWN
www.radioamatore.info

L'economizzatore si puo' attivare o disattivare, per la comunicazione dei dati di tipo PACKET oppure AMTOR.

NOTA: Quando e' attivato, l'economizzatore funziona su entrambe le gamme VHF (144 MHz) ed UHF (430 oppure 440 MHz).

- 1) Premete il TASTO [A] (CL) per selezionare il modo VFO.
- 2) Premete e tenete premuto il TASTO [FUNCTION] e poi premete il TASTO [5] (SET) per selezionare il modo SET.

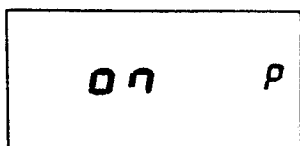

- 3) Premete il TASTO [#] (UP) oppure [*] (DN) parecchie volte, finche' sul VISORE DELLE FUNZIONI non lampeggia una "P".

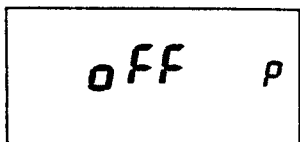

- 4) Ruotate la MANOPOLA DI SINTONIA per attivare o disattivare l'economizzatore.

* Sul VISORE DELLE FUNZIONI appare la scritta "on" oppure "off".

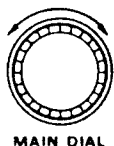

- 5) Premete il TASTO [A] (CL) per tornare al modo VFO, oppure premete il TASTO [#] (UP) oppure [*] (DN) per programmare il successivo parametro.

* IDENTIFICAZIONE DEI PROBLEMI

PROBLEMA: L'alimentazione non si accende.

- SOLUZIONI: *
- Accertatevi che la connessione tra il pacco di batterie ed il ricetrasmittitore sia corretta e che i terminali non siano sporchi.
 - Accertatevi che il pacco di batterie non sia esaurito. (p. 11)

PROBLEMA: Dall'altoparlante non esce alcun suono.

- SOLUZIONI: *
- Accertatevi che la MANOPOLA DI SQUELCH non sia ruotata troppo avanti in senso orario. (p. 17)
 - Accertatevi che sia disattivato il CIRCUITO opzionale di TONE-SQUELCH UT-40. (p. 41)

PROBLEMA: La SPIA [TX] non si accende durante la trasmissione.

- SOLUZIONE: *
- Accertatevi che non sia esaurito il pacco di batterie. (p. 11)

PROBLEMA: Non e' possibile comunicare con nessun'altra stazione.

- SOLUZIONI: *
- Accertatevi che il ricetrasmittitore non stia operando in semi-duplex o in duplex completo.
 - Accertatevi che l'altra stazione non stia usando la funzione di tone-squelch, oppure che la vostra frequenza del tono non sia la stessa dell'altra stazione (qualora sia installato lo UT-40). (p. 44)

PROBLEMA: Non si puo' accedere ad un ripetitore.

- SOLUZIONI: *
- Accertatevi che la frequenza del tono infrasonoro sia corretta (con lo IC-32AT). (p. 44)
 - Accertatevi che lo spostamento di frequenza sia corretto. (p. 45)
 - Accertatevi che sia selezionata la potenza di uscita ALTA, se il ripetitore e' installato a grande distanza. (p. 18)

PROBLEMA: La frequenza non viene impostata.

- SOLUZIONI: *
- Accertatevi che sia disattivata la funzione di blocco. (p. 42)
 - Accertatevi che il ricetrasmittitore operi nel modo VFO. (p. 14)

PROBLEMA: La scansione non funziona.

- SOLUZIONI: *
- Accertatevi che lo squelch sia chiuso. (p. 26)
 - Accertatevi che la frequenza del limite di scansione A non sia uguale alla frequenza del limite B (per la scansione programmata). (p. 26)
 - Accertatevi che non tutti i canali di memoria siano programmati come canali da saltare (per la scansione di memorie e la scansione di memorie in gamma prescelta). (p. 30)

PROBLEMA: Durante il funzionamento in duplex completo si verifica un rientro.

- SOLUZIONI: *
- Accertatevi che la frequenza sulla gamma UHF non sia impostata vicino alla terza armonica della frequenza in gamma VHF. (p. 37)
 - Usate l'auricolare in dotazione. (p. 37)

11. MANUTENZIONE

* BATTERIA DI MANTENIMENTO

La normale durata della batteria di mantenimento e' superiore a 5 anni. Se la batteria di mantenimento e' esaurita, il ricetrasmittitore funziona normalmente, ma le frequenze e le altre informazioni non possono rimanere memorizzate quando viene staccato il pacco di batterie.

NOTA: La sostituzione della batteria di mantenimento dev'essere effettuata da un Rivenditore autorizzato Icom o da un Centro Assistenza Icom.

* RIPRISTINO DELLA CPU

(1) RIPRISTINO GENERALE DELLA CPU

NOTA: Dopo il ripristino generale della CPU, tutte le informazioni che avete programmato nel ricetrasmittitore verranno cancellate.

Quando il VISORE DELLE FUNZIONI indica delle informazioni errate, si deve ripristinare la CPU, prima di portare il ricetrasmittitore ad un Centro Assistenza Icom.

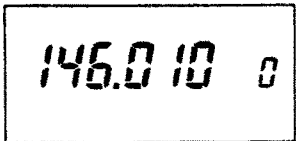

Versioni USA

1) Spegnete l'alimentazione.

2) Premete e tenete premuto il TASTO [FUNCTION] e poi premete il TASTO [A] (CL) continuamente, finche' non arrivate al punto 4.

3) Accendete l'alimentazione.

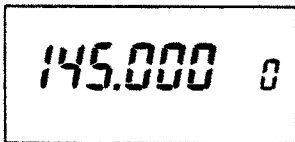

Altre versioni non USA

4) Sul VISORE DELLE FUNZIONI appare "146.010" (versioni USA e Sud-Est asiatico) oppure "145.000" (altre versioni).

(2) MODIFICA DEI PASSI DI SINTONIA DELLA GAMMA VHF

NOTA: Dopo la modifica dei passi di sintonia della gamma VHF, le informazioni relative alla gamma VHF (144 MHz) che avevate programmato, verranno cancellate.

I minimi passi di sintonia di 5 kHz oppure 12,5 kHz sulla gamma VHF, si possono cambiare nel seguente modo.

IZOOWN
www.radioamatore.info

1) Spegnete l'alimentazione.

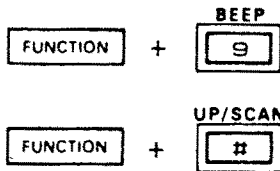

2) Premete e tenete premuto il TASTO [FUNCTION] e poi premete il TASTO [9] oppure [#] continuativamente. Poi accendete l'alimentazione.

[9]: minimo passo di sintonia di 5 kHz

[#]: minimo passo di sintonia di 12,5 kHz.

(3) MODIFICA DEI PASSI DI SINTONIA DELLA GAMMA UHF

NOTA: Dopo la modifica dei passi di sintonia della gamma UHF, le informazioni relative alla gamma UHF (440 MHz: versioni USA, 430 MHz: altre versioni) che avevate programmato, verranno cancellate.

I minimi passi di sintonia di 5 kHz oppure 12,5 kHz sulla gamma UHF, si possono cambiare nel seguente modo.

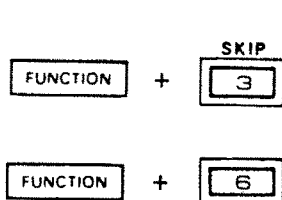

1) Spegnete l'alimentazione.

2) Premete e tenete premuto il TASTO [FUNCTION] e poi premete il TASTO [3] oppure [6] continuativamente. Poi accendete l'alimentazione.

[3]: minimo passo di sintonia di 5 kHz

[6]: minimo passo di sintonia di 12,5 kHz.

12. SPECIFICHE

* GENERALITA'

IZOOWN
www.radioamatore.info

* Copertura di frequenza:

| VERSIONE | GAMMA GARANTITA RICETRASMETTITORE | GAMMA UTILIZZABILE | |
|-------------------------------|--------------------------------------|--------------------------------|--------------------------------|
| | | RICEZIONE | TRASMISSIONE |
| IC-32A/AT | 144,00 - 148,00 | 138,00-174,00 | 140,00-150,00 |
| versioni USA | 440,00 - 450,00 | 440,00-450,00 | 440,00-450,00 |
| IC-32A vers. Australia | 144,00 - 148,00 430,00 - 440,00 | 144,00-148,00 430,00-440,00 | 144,00-148,00 430,00-440,00 |
| IC-32AT vers. Asia Sud-Est | 144,00 - 148,00 430,00 - 440,00 | 138,00-174,00 430,00-440,00 | 140,00-150,00 430,00-440,00 |
| IC-32E vers. Europa | 144,00 - 146,00 430,00 - 440,00 | 144,00-146,00 430,00-440,00 | 144,00-146,00 430,00-440,00 |
| IC-32E vers. Italia/Spagna | 144,00 - 148,00 430,00 - 440,00 | 138,00-174,00 430,00-440,00 | 140,00-150,00 430,00-440,00 |

Unita': MHz

* Modo: F3 (FM)

* Passi di sintonia:

IC-32A/AT 5, 10, 15, 20, o 25kHz

IC-32E 12,5 o 25kHz

* Impedenza di antenna: 50 Ohm asimmetrica

* Alimentazione richiesta: da 5,5 a 16,0 V in CC, negativo a massa

* Corrente assorbita (a 13,2 V in CC):

| TX/RX | DESCRIZIONE | VHF | UHF |
|--------------|----------------------------|--------|--------|
| Ricezione | Con economizzatore, tipica | 10 mA | 12 mA |
| Ricezione | Con audio al massimo | 250 mA | 250 mA |
| Trasmissione | ALTA potenza | 2,0 A | 2,2 A |
| Trasmissione | BASSA potenza | 900 mA | 1,0 A |

* Gamma di temperature di impiego: da -10 a +60 gradi centigradi

* Dimensioni : 65(L) x 180,5(A) x 35(P)mm (con BP-70)

* 159(A) (con BP-3), 169(A) (con BP-4)

* Peso: 590 g (con BP-70), 510 g (con BP-3), 545 g (con BP-4)

* TRASMETTITORE

* Potenza di uscita (a 13,2 V in CC):

| | VHF | UHF |
|-------|-------|-------|
| ALTA | 5,5 W | 5,0 W |
| BASSA | 1,0 W | 1,0 W |

* Sistema di modulazione: modulaz. di frequenza a reattanza variabile

* Massima deviazione di frequenza: +/-5 kHz

* Emissione di spurie: Inferiore a -60 dB

* Impedenza del microfono: 2 kOhm

* RICEVITORE

* Sistema di ricezione: Supereterodina a doppia conversione

* Medie frequenze: prima: 30,875 MHz; seconda: 455 kHz

* Sensibilita': migliore di 0,25 uV per 12 dB SINAD

* Sensibilita' squelch (soglia): migliore di 0,158 uV

* Reiezione di risposte spurie: minore di -50 dB

* Potenza di uscita audio: piu' di 400 mW con distors. 10% su 8 Ohm

* Impedenza di uscita audio: 8 Ohm

Tutte le suddette specifiche sono approssimate e soggette a variazioni senza avviso o restrizioni.