

PUBBLICAZIONE TRIMESTRALE

INVERNO 1938-39

SPEDIZIONE IN ABBONAMENTO POSTALE

BOLETTINO TECNICO GELOSO

Direttore Responsabile
JOHN GELOSO

Uffici:
VIALE BRENTA, 18
MILANO

Telef. { 54-183
54-184
54-185

PANZA VINCENZO

ORGANIZZAZIONE COMMERCIALE
della Ditta C. GELOSO
MILANO

Piazza Baldini 14 - Telefono 290-630

**Questo Numero contiene il
Listino Prezzi dei Radioprodotti
in vigore dal 1° Dicembre 1938**

N. 30

(Anno VIII N. 1)

EDITO A CURA DELLA S. A. JOHN GELOSO - MILANO



Ricevitore a batterie Super G-44

L'apparecchio completamente autonomo per le località sprovviste di energia elettrica

(Onde corte: $16 \div 52$ mt. - onde medie: $190 \div 580$ mt. onde lunghe: $750 \div 2000$ mt. e Fono).

6 circuiti accordati in alta e media frequenza - 4 valvole - Scala parlante ad ampio quadrante di cristallo.

Si costruisce in poche ore - La maggiore autonomia nella alimentazione con batterie - Altoparlante Magnetodinamico MADI W-5.

**IL PIÙ MODERNO
RADORICEVITORE
A BATTERIE**

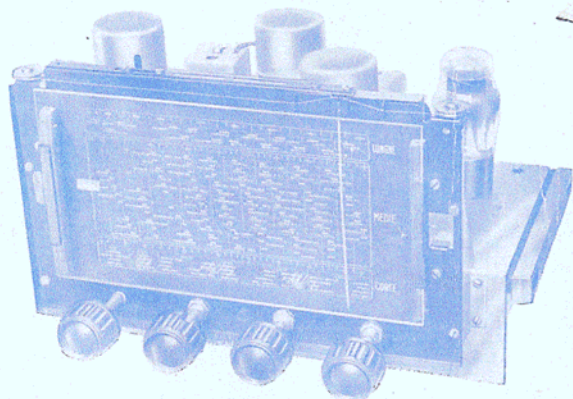

Prezzo della scatola di montaggio, completa di ogni accessorio e dell'altoparlante MADI W-5 (escluse le valvole e il mobile): **L. 540** (più L. 24 di Tassa R. F.)

Ricevitore Universale Super G-53

(5 Valvole per onde corte: $16 \div 52$ mt., onde medie: $190 \div 580$ mt. onde lunghe: $750 \div 2000$ mt. e Fono).

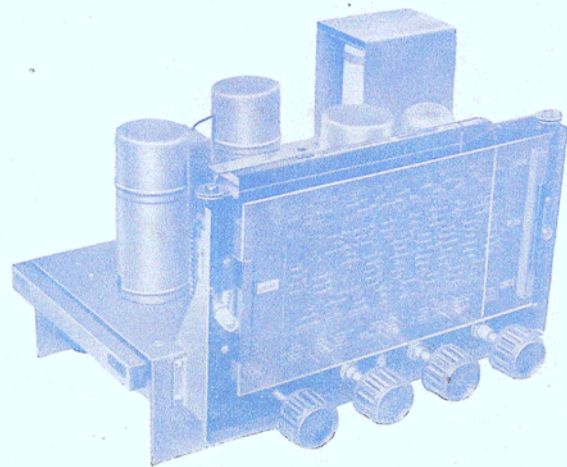

Alimentazione su reti di corrente continua e alternata.

Alta sensibilità sulle tre gamme di ricezione.

Potenza d'uscita da uno a due Watt a seconda della tensione di alimentazione.

Scala parlante ad ampio quadrante di cristallo.

5 valvole di alta efficienza della nuova serie per corrente continua e alternata.

Prezzo della scatola di montaggio, completa di ogni accessorio (escluse solo le valvole e il mobile): con altoparlante MADI W-6 **L. 695** (più L. 24 di Tassa R. F.)

BOLLETTINO TECNICO GELOSO

TRIMESTRALE DI RADIOTELEFONIA E SCIENZE AFFINI

DIRETTORE RESPONSABILE:
JOHN GELOSO

EDITO A CURA DELLA
S. A. JOHN GELOSO - MILANO

UFFICI: VIALE BRENTA 18 - MILANO
TELEF. 54-183 54-184 54-185

NOTE DI REDAZIONE

L'edizione anticipata del listino dei Radioprodotti Geloso è dovuta, in parte al fatto che le numerose diecine di migliaia di copie, pubblicate all'inizio dell'anno, sono andate esaurite in ragione del crescente interesse di costruttori e tecnici, in Italia e all'estero, per le molteplici attività dei nostri laboratori, in parte alla necessità di comprendervi i nuovi prodotti e i vari aggiornamenti agli articoli esistenti.

Questa pubblicazione da un'idea chiara della nostra situazione produttiva, in un momento di continue revisioni e sviluppi.

I lettori vorranno tener conto dei nostri sforzi, compiuti nell'intento di mantenere il più basso possibile il livello dei prezzi, malgrado le mutate condizioni di acquisto delle materie e del costo delle maestranze. Nessuna maggiorazione è stata apportata ai prezzi, rispetto al listino precedente, se non per alcuni organi, di scarso interesse attuale, mantenuti a catalogo nonostante ne fosse cessata la produzione di serie. Al contrario, grazie allo sviluppo assunto dalla produzione di condensatori elettrolitici, abbiamo apportato un sensibile ribasso sul loro prezzo precedente, ciò che li farà ancor più preferire, avendo essi raggiunto da tempo il massimo indice nel fattore qualità.

Fra i prodotti nuovi si noteranno i microfoni elettrodinamici e i pick-up tangenziali, insieme agli accessori relativi. Essi sono destinati a portare un ulteriore contributo di perfezione alla moderna elettroacustica italiana.

LA DIREZIONE.

INDICE DELLE MATERIE

Trasformatori d'alimentazione	Pag. 3
Trasformatori di bassa frequenza e d'uscita	» 8
Impedenze di filtro e di accoppiamento	» 13
Trasformatori per altoparlanti	» 15
Capsule di carico equivalente e Attenuatori ad impedenza costante	» 17
Altoparlanti elettrodinamici - Magnetodinamici - Unità e trombe esponenziali	» 18
Condensatori elettrolitici	» 31
Condensatori variabili - Vernieri e compensatori per alta frequenza	» 35
Trasformatori di alta frequenza	» 40
Commutatori multipli	» 43
Scale parlanti e manopole a demoltiplica	» 44
Microfoni elettrodinamici, bilanciati a doppio bottone e accessori	» 47
Pick-ups e complessi fonografici	» 50
Potenziometri a filo e a grafite	» 52
Resistenze flessibili - Resistenze a forte carico	» 53
Accessori vari	» 55
Scatole di montaggio per Radioricevitori	» 62
Scatole di montaggio per Amplificatori - Amplificatori per cinema sonoro - Complessi centralizzati per diffusioni elettrosonore	» 67
Organizzazione commerciale Geloso	» 73

LISTINO PREZZI DEI RADIOPRODOTTI GELOSO

(in vigore dal 1° Dicembre 1938)

TRASFORMATORI DI ALIMENTAZIONE

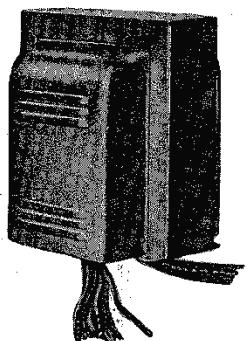

Serie 6000 (100-220 Volt-Ampère)

Questa serie è destinata specialmente all'impiego nei grandi radioricevitori di lusso e negli amplificatori, cui soddisfa pienamente, grazie all'ampia riserva di potenza, alle basse cadute interne di tensione, alla forte inerzia termica e al facile raffreddamento, requisiti che permettono forti sovraccarichi, anche prolungati.

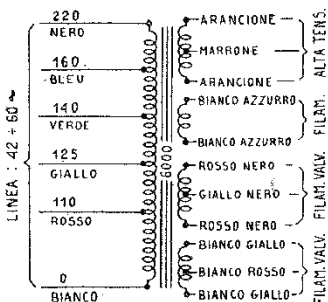

- N. 6001.** Per ricevitori 7-9 valvole americane 2,5 Volt.
Prim.: 110-125-140-160-220 V. — 100 Volt-Ampère totali.
Second.: 360+360 V. 0,085 A. 5 V. 2 A. 2,5 V. 4 A. con presa centrale.
2,5 V. 6 A. con presa centrale.
Peso kg. 3,800. Prezzo: L. 112,—
- N. 6002.** Per ricevitori 7-9 valvole americane a 6,3 V. e 2,5 V.
Prim.: 110-125-140-160-220 V. — 100 Volt-Ampère totali.
Second.: 360+360 V. 0,085 A. 5 V. 2 A. 2,5 V. 4 A. con presa centrale.
6,3 V. 2,5 A. con presa centrale.
Peso kg. 3,800. Prezzo: L. 112,—
- N. 6003.** Per ricevitori 7-9 valvole europee 4 V.
Prim.: 110-125-140-160-220 V. — 100 Volt-Ampère totali.
Second.: 360+360 V. 0,085 A.c.c. 4 V. 2 A. 4 V. 2 A. con presa centrale.
4 V. 6 A. con presa centrale.
Peso kg. 3,800. Prezzo: L. 112,—
- N. 6004.** Per ricevitori 7-9 valvole americane 6,3 V. (Vedi G-82 Bollettino -N. 22).
Prim.: 110-125-140-160-220 V.
Second.: 310+310 V. 0,15 A.c.c. 5 V. 3 A. 6,3 V. 3,5 A.
Peso kg. 4,000. Prezzo: L. 112,—
- N. 6005.** Per alimentatori G-13A (Bollettino N. 23) e simili.
Prim.: 110-125-140-160-220 V.
Second.: 245+245 V. 0,250 A.c.c. 5 V. / 3 A. con presa centrale.
Peso kg. 4,300. Prezzo: L. 112,—
- N. 6006.** Per ricevitori 7-8 valvole americane, (Vedi Super G-74 e G-74 S.W. Bollettino N. 25).
Prim.: 110-125-140-160-220 V.
Second.: 360+360 V. 0,100 A.c.c. 5 V. 2 A. 6,3 V. 2,5 A.
Peso kg. 4,100. Prezzo: L. 112,—

Serie 6100

N. 6101. Trasformatore di alimentazione per l'amplificatore G-27. (Vedi Bollettino N. 23) e simili.

Prim.: 110-125-140-160-220 V. 150 Volt-Ampère.

Second.: 520+520 V. 0,185 A. c.c. 5 V. / 3 A. 6,3 V. / 2,5 A., con presa centrale.

Peso kg. 5,300.

Prezzo: L. 145,—

N. 6150. Autotrasformatore-regolatore di tensione per cabine cinematografiche. (Vedi G-4, pag. 12, Bollettino N. 27).

Primario: 0-110-135-160-220-260 V.

Second.: 160 V. regolabili in 18 V. in più e in meno, con 9 salti di 4,5 V. ciascuno.

Peso kg. 5,600.

Prezzo: L. 145,—

Serie 6200

N. 6201. Trasformatore di alimentazione per amplificatori G-29 (Vedi Bollettino N. 24) e simili.

Prim.: 110-125-140-160-220 V. 180 Volt-Ampère.

Second.: 485+485 V., 0,200 A. c.c., con presa a 70 V. per la polarizzazione negativa delle griglie dello stadio finale; 6,3 V. 3,5 A. con presa centrale; 5 V. 3 A.; 5 V. 2 A.

Peso kg. 6,700.

Prezzo: L. 180,—

DATI D'INGOMBRO E DI MONTAGGIO.

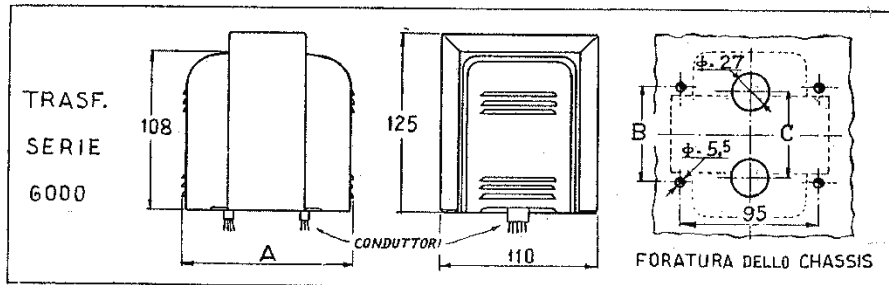

NUMERO DI CATALOGO	A	B	C
6001 - 6002 - 6003	m/m 104	m/m 50	m/m 45
6004 - 6005 - 6006			
6101 - 6150	m/m 121	m/m 63	m/m 58
6201	m/m 137	m/m 80	m/m 75

Il dispositivo per il cambio delle tensioni primarie è illustrato a pag. 59.

Serie 201 (80-160 Volt-Ampère)

I trasformatori di questa serie sono montati verticalmente e racchiusi in calotte di ferro ad alta permeabilità che oltre a proteggere gli avvolgimenti e ridurre al minimo il campo magnetico esterno conferiscono una linea elegante. I terminali sono raccolti su apposita piastra inferiore di bakelite, ottimamente isolati fra di loro e razionalmente studiati. Un'abbondante circolazione d'aria è in ogni caso assicurata. Molto curato è l'isolamento fra i vari avvolgimenti e, soprattutto l'isolamento fra il primario e i secondari.

I trasformatori di questa serie vengono costruiti per potenze fino a 160 Volt-ampère.



N. 281. Per 7-9 valvole americane 2,5 V. (Per Super G-80, Boll. N. 2-3-4) e simili.

Prim.: 110-125-140-160-220 V. 90 Volt-Ampère totali.

Second.: 360+360 V. 0,085 A. c.c. 5 V. 2 A. 2,5 V. / 3,5 A. 2,5 V. / 8 A. tutti con presa centrale.

Peso kg. 4,150.

Prezzo: L. 130,—

- N. 286.** Per 7-9 valvole americane a 6,3 V. e 2,5 V. (Vedi Super G-86, Boll. N. 9) e simili.
Prim.: 110-125-140-160-220 V. 85 Volt-Ampère totali.
Second.: 360+360 V. 0,085 A. c.c. 5 V. 2 A. con presa centrale 2,5 V. / 3,5 A.
con presa centrale 6,3 V. / 2,2 A. con presa centrale.
Peso kg. 3,960. **Prezzo: L. 130,—**
- N. 294.** Per amplificatori G-28 e G-25 (Alimentazione anodica). (Vedi Bollettino N. 15 e 16).
Prim.: 110-125-140-160-220 V. 150 Volt-Ampère totali.
Second.: 490+490 V. / 0,16 A. c.c. 5 V. / 3 A.
Peso kg. 5,500. **Prezzo: L. 172,—**
- N. 296.** Per amplificatori G-25. (Eccitazione dinamici, polarizzazione e accensione valvole).
Prim.: 110-125-140-160-220 V. 130 Volt-Ampère totali.
Second.: 300+300 V. / 0,18 A. c.c. 5 V. / 3 A. 7,5 V. / 2,5 A. 2,5 V. / 5 A.
Peso kg. 5,600. **Prezzo: L. 172,—**
- N. 297.** Per ricevitore G-87 e simili con push-pull di 45 in classe AB.
Prim.: 110-125-140-160-220 V. 130 Volt-Ampère totali.
Second.: 355+355 V. / 0,14 A. c.c. 5 V. / 3 A. 6,3 V. / 2,5 A. 2,5 V. / 2,5 A.
Peso kg. 5,600. **Prezzo: L. 172,—**

SERIE 201

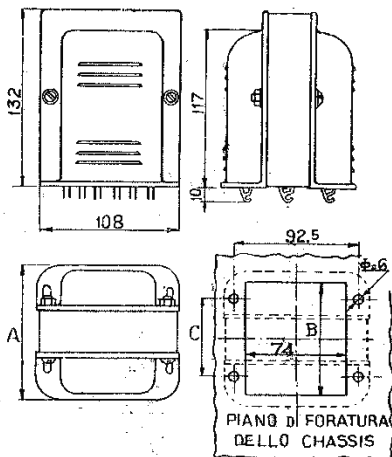
DATI D'INGOMBRO E DI MONTAGGIO
DELLA SERIE 201

SERIE 201				
Numero di Catalogo	A m/m	B m/m	C m/m	Peso Kg.
281	102	80	59	4,000
286				
294	122	100	79	5,600
296				
297				

Serie 5000

(40-75 Volt-Ampère)

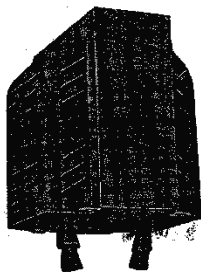

I criteri ai quali ci siamo uniformati nel progetto di questa nuova serie sono: presentazione di trasformatori adatti a ricevitori di tipo medio da 4 a 6 valvole; razionalizzazione di tutti i requisiti tecnici e costruttivi a cui devono corrispondere per poter essere impiegati con successo nella alimentazione dei moderni ricevitori.

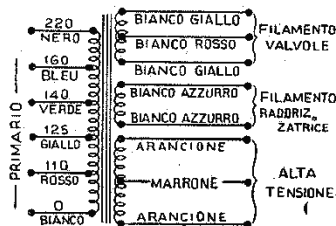

- N. 5001.** Per apparecchi 3-4 valvole.
Prim.: 110-125-140-160-220 V. 40 Volt-Ampère totali.
Second.: 340+340 V. 0,040 A.c.c. 5 V. / 2 A. 2,5 V. / 3 A. con presa centrale.
Peso kg. 1,750. **Prezzo: L. 58,—**

- N. 5002.** Come il N. 5001 ma con second. filamenti 5 V. / 2 A. e 6,3 V. / 1 A. con presa centrale.
Peso: Kg. 1,750. Prezzo: L. 58,—
- N. 5003.** Come il N. 5001, ma per valvole europee. Second. filamenti: 4 V. / 1 A. 4 V. 2,5 A. con presa centrale.
Peso: Kg. 1,750. Prezzo: L. 58,—
- N. 5011.** Per apparecchi 4-5 valvole.
Prim.: 110-125-140-160-220 V. 50 Volt-Ampère totali.
Second.: 330+330 V. 0,050 A. c.c. 5 V. / 2 A. 2,5 V. / 4 A. con presa centrale.
Peso kg. 1,950. Prezzo: L. 66,—
- N. 5012.** Come il N. 5011, ma con second. filamenti: 5 V. / 2 A. 6,3 V. / 1,5 A. con presa centrale.
Peso: Kg. 1,950. Prezzo: L. 66,—
- N. 5013.** Come il N. 5011, ma per valvole europee. Secondari filamenti: 4 V. / 1 A. 4 V. 4 A. con presa centrale.
Peso: Kg. 1,950. Prezzo: L. 66,—
- N. 5020.** Trasformatore di alimentazione per lampada eccitatrice di cellula.
Primario: 160 V.
Secondario: 6,3 V. 5 A.
Prezzo: L. 58,—
- N. 5031.** Per apparecchi 5-6 valvole.
Prim.: 110-125-140-160-220 V. 65 Volt-Ampère totali.
Second.: 330+330 V. / 0,065 A. c.c. 5 V. / 2 A. 2,5 V. / 5,5 A. con presa centrale.
Peso kg. 2,900. Prezzo: L. 72,—
- N. 5032.** Come il N. 5031, ma con second. filamenti 5 V. / 2 A. e 6,3 V. / 2 A. con presa centrale.
Peso kg. 2,350. Prezzo: L. 72,—
- N. 5033.** Come il N. 5031, ma per valvole europee con second. filamenti:
4 V. / 2 A. 4 V. / 5 A. con presa centrale.
Peso kg. 2,400. Prezzo: L. 72,—
- N. 5034.** Per amplificatore G-16. (Push-pull di 53 in classe B).
Prim.: 110-125-140-160-220 V. 76 Volt-Ampère totali.
Second.: 295+295 V. / 0,080 A. c.c. 2,5 V. / 3 A. 2,5 V. / 6 A. con presa centrale.
Peso kg. 2,400. Prezzo: L. 72,—
- N. 5035.** Per amplificatore G-28. (Alimentaz. filamenti e polarizzazione di griglia).
Prim.: 160 V. 60 Volt-Ampère totali.
Second.: 150+150 V. 0,050 A. c.c. 5 V. / 2 A. con presa centrale. 2,5 V. / 4 A. 7,5 V. / 2,5 A. con presa centrale.
Peso kg. 2,050. Prezzo: L. 72,—
- N. 5036.** Trasformatore di alimentazione per amplificatore G-17 e alimentatore G-5. (Vedi Bollettino N. 23).
Prim.: 110-125-140-160-220 V.
Second.: 320+320 V. / 0,080 A. c.c. 5 V. / 2 A. 2,5 V. / 5 V. con presa centrale.
Peso kg. 2,500. Prezzo: L. 72,—
- N. 5037.** Per ricevitori 5-6 valvole americane. (Vedi Super G-64 e G-64 S.W.).
Prim.: 110-125-140-160-220 V.
Second.: 340+340 V. 0,075 A. c.c. 5 V. / 2 A. 6,3 V. / 2,2 A.
Peso kg. 2,350. Prezzo: L. 72,—
- N. 5038.** Per ricevitori 6-7 valvole americane con stadio finale in classe B. (Vedi Super G-68, Bollettino N. 28-29).
Prim.: 110-125-140-160-220 V. 75 Volt-Ampère totali.
Second.: 310+310 V. 0,080 A. c.c. 5 V. / 2 A. 6,3 V. / 3 A.
Peso kg. 2,450. Prezzo: L. 72,—

DATI D'INGOMBRO E DI MONTAGGIO.

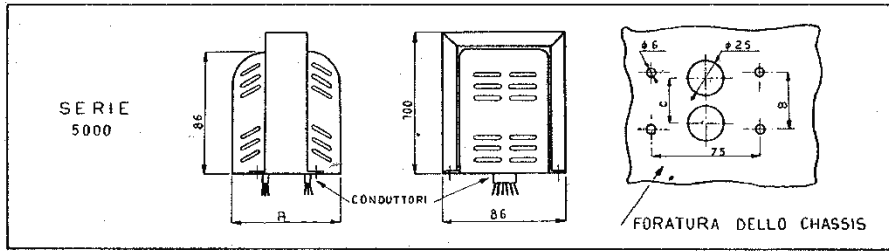

NUMERO DI CATALOGO	A	B	C
5001 - 5002 - 5003	75	40	31
5011 - 5012 - 5013	79	43	35
5031 - 5032 - 5033	89	51	45
5034 - 5035 - 5036 - 5037 - 5038	89	51	45

Il dispositivo per il cambio delle tensioni primarie è illustrato a pag. 59.

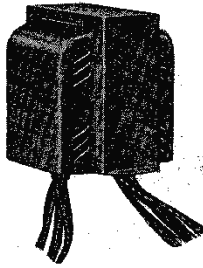

Serie 5500 (30-50 Volt-Ampère)

La serie 5500 è stata studiata per trasformatori di alimentazione destinati ai ricevitori economici a 3 e 4 valvole. La forma di questa serie è identica a quella dei trasformatori serie 5000, che hanno ottenuto i più larghi consensi presso costruttori e direttanti. Le dimensioni sono in-

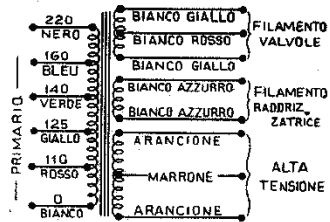

vece alquanto ridotte e ciò assicura ai trasformatori di questa serie innumerevoli applicazioni anche su piccoli chassis.

N. 5501. Per ricevitori 2+1 valvola.

Prim.: 110-125-140-160-220 V. 35 Volt-Ampère totali.

Second.: 250+250 V. / 0,03 A. c.c. 5 V. / 2 A. 2,5 V. / 2,5 A. con presa centrale.

Peso kg. 1,350.

Prezzo: L. 50,—

N. 5502. Come il 5501, ma con filamenti valvole: 5 V. / 2 A. 6,3 V. / 1 A. con presa centrale.

Peso kg. 1,350.

Prezzo: L. 50,—

N. 5503. Come il 5501, ma con filamenti valvole: 4 V. / 1 A. 4 V. / 2,5 A. con presa centrale.

Peso kg. 1,350.

Prezzo: L. 50,—

N. 5551. Per ricevitori 3+1 valvola.

Prim.: 110-125-140-160-220 V. 50 Volt-Ampère totali.

Second.: 345+345 V. / 0,045 A. c.c. 5 V. / 2 A. 2,5 V. / 4 A. con presa centrale.

Peso kg. 1,550.

Prezzo: L. 57,—

N. 5552. Come il 5551, ma con second. filamenti: 5 V. / 2 A. 6,3 V. / 1,5 A. con presa centrale.

Peso kg. 1,600.

Prezzo: L. 57,—

N. 5553. Come il 5551, ma con second. filamenti: 4 V. / 1 A. 4 V. / 3,5 A. con presa centrale.

Peso kg. 1,600.

Prezzo: L. 57,—

DATI D'INGOMBRO E DI MONTAGGIO.

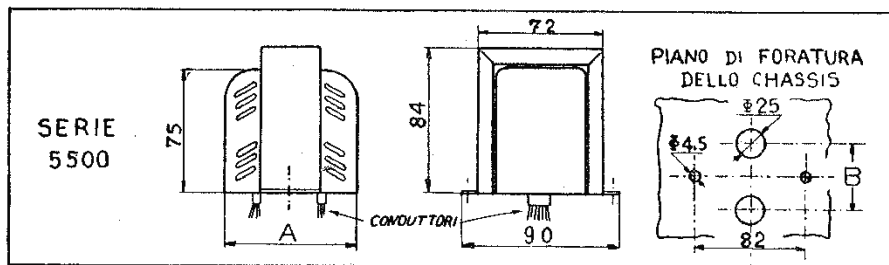

NUMERO DI CATALOGO	A	B
5501 - 5502 - 5503	73	33
5551 - 5552 - 5553	80	40

Il dispositivo per il cambio delle tensioni primarie è illustrato a pag. 59.

TRASFORMATORI DI BASSA FREQUENZA

Serie 101 - 121 - 141A

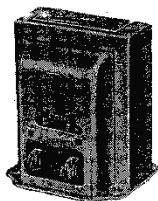

101

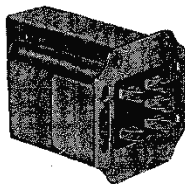

121



141A

Serie 101 (dal N. 101 al N. 120). — I trasformatori di questa serie sono chiusi in un involucro di ferro ad alta permeabilità che protegge gli avvolgimenti dai campi magnetici esterni. I terminali sono disposti lateralmente e chiaramente contrassegnati.

Serie 121 (dal N. 121 al N. 140). — La posizione dei morsetti d'attacco differenzia i trasformatori di questa serie dalla precedente; essi sono disposti inferiormente e permettono così di effettuare i collegamenti di sotto al basamento dell'apparecchio.

Serie 141 (dal N. 141 al N. 160 A). — Questa serie è indicata per il montaggio orizzontale anche all'interno degli chassis. È provvista di calotte e i capi degli avvolgimenti escono esternamente con fili colorati secondo l'ordine della seguente tabella:

Primario		Secondari		
Placca B +	Rosso Nero	Griglia Filam. (Massa)	Verde Bleu	Linee o Bobine mobili } Giallo

N. 102, 122. Intervalvolare, rapporto 1:2. Resistenza del primario: 1500 Ohm. Corrente ammissibile nel primario: 10 mA. Resistenza del secondario: 3650 Ohm.
Peso kg. 0,640. Prezzo: L. 43,—

N. 142 A. Dati elettrici come il N. 102.
Peso kg. 0,600. Prezzo: L. 40,—

N. 103, 123. Intervalvolare, rapporto 1:3,4. Resistenza del primario: 1100 Ohm. Corrente ammissibile nel primario: 10 mA. Resistenza del secondario: 4600 Ohm.
Peso kg. 0,640. Prezzo: L. 43,—

- N. 143 A.** Dati elettrici come il N. 103.
Peso kg. 0,590. Prezzo: L. 40,—
- N. Z104R, Z124R.** Impedenza di accoppiamento, rapporto 1:5. Resistenza totale: 5600 Ohm.
Corrente ammissibile: 8 mA. Induttanza totale: 200 Henry. Prezzo: L. 43,—
Peso kg. 0,650.
- N. Z144R.** Dati elettrici come il N. 104.
Peso kg. 0,600. Prezzo: L. 40,—
- N. 105, 125.** Intervallolare, rapporto 1:5. Resistenza del primario: 800 Ohm. Corrente ammissibile nel primario: 10 mA. Resistenza del secondario: 4750 Ohm.
Peso kg. 0,650. Prezzo: L. 43,—
- N. 145A.** Dati elettrici come il N. 105.
Peso kg. 0,600. Prezzo: L. 40,—
- N. 107A, 127A.** Trasformatore di entrata per push-pull di classe AB (da usarsi fra una 56 driver e due 45. La driver deve lavorare con 250 Volt di placca e con — 13,5 Volt di griglia). Rapporto in discesa: 1,4:1 per sezione. Resistenza del primario: 1000 Ohm. Corrente ammissibile: 10 mA.
Resistenza del secondario: 1200 Ohm totale.
Peso kg. 0,700. Prezzo: L. 43,—
- N. 147 A.** Dati elettrici come il N. 107 A.
Peso kg. 0,650. Prezzo: L. 40,—
- N. 108, 128.** Trasformatore per microfoni a carbone. (Può essere usato per microfoni con capsula doppia o semplice). Rapporto totale: 1:10 (1:20 per sezione). Resistenza totale del primario: 110 Ohm. Corrente ammissibile: 80 mA. Resistenza del secondario: 5000 Ohm.
Peso kg. 0,650. Prezzo: L. 43,—
- N. 148 A.** Dati elettrici come il N. 108.
Peso kg. 0,610. Prezzo: L. 40,—
- N. 110, 130.** Trasformatore di entrata per push-pull di classe A. Rapporto: 1:2,4 per sezione. Resistenza del primario: 820 Ohm. Corrente ammissibile nel primario 10 mA.
Resistenza del secondario: 5000 Ohm totale.
Peso kg. 0,650. Prezzo: L. 43,—
- N. 150 A.** Dati elettrici come il N. 110.
Peso kg. 0,580. Prezzo: L. 40,—
- N. 112, 132.** Impedenza di accoppiamento. (Da usare fra un push-pull di triodi e altoparlante magnetico da 1500/2500 Ohm di resistenza, oppure fra un push-pull di pentodi e un magnetico di 4000 Ohm). Resistenza totale: 550 Ohm. Corrente ammissibile nell'avvolgimento: 2×45 mA.
Peso kg. 0,650. Prezzo: L. 43,—
- N. 152 A.** Dati elettrici come il N. 112.
Peso kg. 0,600. Prezzo: L. 40,—

DATI D'INGOMBRO E DI MONTAGGIO.

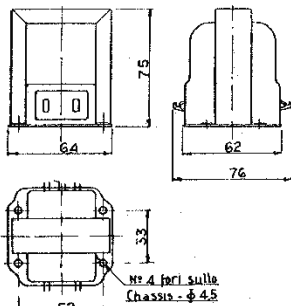

Serie 101

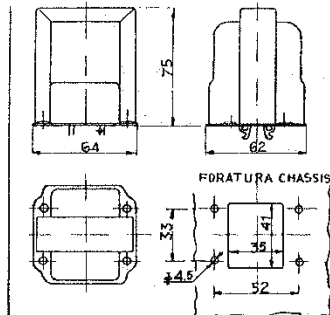

Serie 121

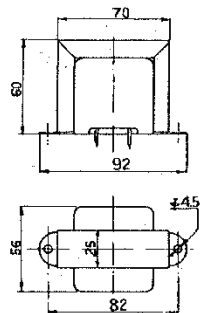

Serie 141A

Serie 300

- N. 320. Trasformatore d'entrata per classe B.** Da usarsi fra una pilota tipo 6C5 e una 6N7 doppio triodo per classe B. Rapporto: 3,6:1 per sezione (1,8:1 totale). Induttanza primario: 7 Henry. Resistenza primario: 900 Ohm. Resistenza secondario: 230 Ohm totale. Peso: Kg. 0,200.
Prezzo: L. 25,—
 Per i dati d'ingombro vedi Serie Z300R pag. 13.

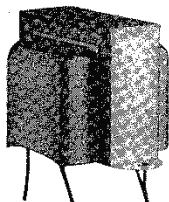

Serie 190

Nella serie 190 sono compresi i trasformatori di bassa frequenza di uso corrente su radiorecettori ed amplificatori, ciascuno con le caratteristiche più adatte a determinati circuiti di impiego. Tutti i particolari tecnici che contribuiscono a migliorare la qualità dei trasformatori intervalvolari di bassa frequenza sono stati oggetto di studi e di esperimenti da parte dei nostri pro-

gettisti, che pure vantano una larga esperienza costruttiva insieme alla pratica quotidiana delle applicazioni. Per la colorazione dei fili uscenti, vedi serie 141 A, pag. 8.

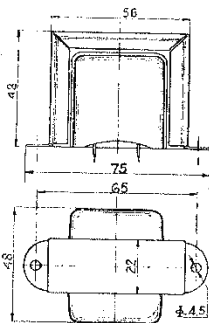

Dati d'ingombro e di montaggio

- N. 190. Trasformatore di entrata per push-pull di classe AB.** Da usarsi fra una valvola 56 (driver) e due triodi tipo 45 o simili di classe AB. Rapporto: 1,2:1 per sezione (1,2:2 totale). Resistenza del primario: 400 Ohm. Induttanza del primario: 5 Henry. Corrente ammissibile nel primario: 10 mA. Resistenza del secondario: 850 Ohm. Peso kg. 0,370.
Prezzo: L. 33,—
- N. 191. Trasformatore intervalvolare semplice.** Rapporto: 1:2. Resistenza Ohmica del primario: 1700 Ohm. Induttanza del primario: 15 Henry. Massima corrente ammissibile: 8 mA. Resistenza del secondario: 3900 Ohm. Peso kg. 0,370.
Prezzo: L. 33,—
- N. 192. Trasformatore intervalvolare semplice.** Rapporto: 1:3. Resistenza Ohmica del primario: 1250 Ohm. Induttanza del primario: 9 Henry. Massima corrente ammissibile: 8 mA. Resistenza del secondario: 4500 Ohm. Peso kg. 0,370.
Prezzo: L. 33,—
- N. 193 A. Trasformatore d'entrata per push-pull di classe A.** Da usarsi fra un triodo e due triodi o pentodi in Classe A (sostituisce il N. 193 che viene abolito). Rapporto totale: 1:5 (1:2,5 per sezione). Resistenza Ohmica del primario: 750 Ohm. Massima corrente ammissibile: 8 mA. Induttanza del primario: 4 Henry. Resistenza del secondario: 5000 Ohm. Peso kg. 0,370.
Prezzo: L. 33,—
- N. 194. Trasformatore d'entrata per doppio push-pull.** Da usarsi fra due 56 in push-pull di classe A e due triodi tipo 45 in classe A. Rapporto totale: 1:2. Resistenza Ohmica del primario: 1600 Ohm totale. Induttanza totale del primario: 15 Henry. Massima corrente ammissibile: 8 mA. Resistenza del secondario: 4000 Ohm. Peso kg. 0,380.
Prezzo: L. 33,—
- N. 195. Trasformatore d'entrata per push-pull di classe B** da usarsi fra una valvola 56 in Classe A e una 53 in Classe B. Rapporto 2,3:1 per sezione. Resistenza del primario: 950 Ohm. Resistenza del secondario: 500 Ohm totale. Corrente massima nel primario: 10 mA. Usando questo trasformatore, la valvola 56 (driver) deve lavorare con — 13,5 Volt di griglia e con 250 Volt di placca. Peso kg. 0,370.
Prezzo: L. 33,—
- N. 196. Trasformatore intervalvolare con secondario a due sezioni separate.** Adatto a funzionare tra una 76 pilota in classe A e un controfase di valvole 6L6 in classe AB' con controeccitazione (vedi amplificatore G-27). Primario: resistenza totale: 1800 Ohm; corrente ammissibile: 10 mA.; induttanza 15 Henry. Secondario: resistenza di ogni sezione: 2000 Ohm. Rapporto: 1:1 per sezione (1:2 totale). Peso kg. 0,370.
Prezzo: L. 33,—

- N. 197. Trasformatore intervalvolare** per controfase di classe B, da usarsi tra una 53 driver in classe A coi triodi in parallelo ed una 53 con i due triodi in controfase di classe B (vedi amplificatore G-17). Primario: resist. totale: 700 Ohm; induttanza: 12 Henry; corrente mass.: 10 mA. Secondario a presa centrale; resistenza totale: 180 Ohm. Rapporto in discesa: 5:1 per sezione (5:2 totale).
Peso kg. 0,370. Prezzo: L. 33,—
- N. 198. Trasformatore intervalvolare** per amplificatore tipo G-29. Da usarsi tra una 42 triodo pilota ed un controfase di 6L6 in classe AB². Induttanza del primario 5 H.; resistenza del primario 350 Ohm; resistenza del secondario 250 Ohm per sezione. Rapporto totale: 1:1,1 (1:0,55 per sezione).
Peso kg. 0,370. Prezzo: L. 33,—

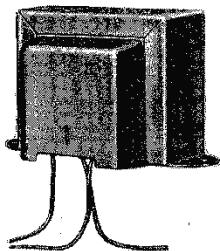

Serie 2100

I trasformatori e le impedenze di questa serie sono largamente dimensionati in modo da poter rispondere, con risultati ottimi, alle più difficili condizioni di funzionamento. Sono del tipo racchiuso entro calotte, con cavalletto che ne permette il fissaggio tanto all'esterno che all'interno degli chassis. La semplicità costruttiva di questi organi ha permesso

di realizzarli ad un prezzo molto basso rispetto alle alte qualità elettriche.

I capi degli avvolgimenti escono con fili flessibili, colorati secondo quanto è indicato nella tabella di pag. 8.

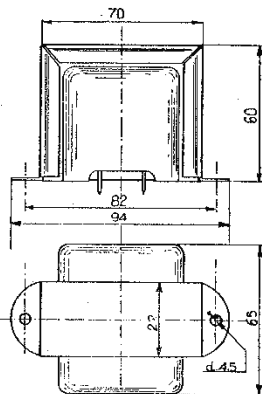

Dati d'ingombro e di montaggio.

- N. 2101. Trasformatore di entrata P.P. per classe A-B** (Con secondari separati). È stato studiato per l'accoppiamento a uno stadio in P.P. funzionante in classe A-B. Può essere usato ad esempio tra una semplice 46 (funzionante in classe A) e un P.P. di 2A₃ in classe A-B. La 46 dovrà lavorare con 250 V. in placca e —33 V. di griglia. Corrente massima nel primario: 28 mA. Resistenza ohmica del primario: 900 Ohm. Resistenza ohmica di ogni secondario: 850 Ohm. Rapporto di trasformazione: 1,3:1 per sezione.
Peso: Kg. 0,830. Prezzo: L. 47,—
- N. 2104. Trasformatore d'entrata per push-pull di classe A-B.** Da usarsi fra una 45 (driver) e due 50. La 45 deve lavorare con 250 Volt di placca e con —50 Volt di griglia. Rapporto 1:1,05 per sezione. Resistenza del primario 700 Ohm. Massima corrente ammissibile nel primario, 35 mA. Resistenza secondaria: 1850 Ohm totale.
Peso: Kg. 0,870. Prezzo: L. 47,—

TRASFORMATORI D'USCITA

Serie 5000

- N. 5401. Trasformatore d'uscita per valvola 53 in classe B.** Potenza massima modulata: 12 Watt. Impedenza di carico del primario: 10.000 Ohm. Resistenza totale del primario: 420 Ohm. Secondario con prese a 2,5-5-7,5-10-15 Ohm. (Vedi Amplificatore G-16, Bollettino N. 15).
Ingombro e montaggio come Trasf. 5001.
Peso: Kg. 1,850. Prezzo: L. 60,—
- N. 5402. Trasformatore d'uscita per push-pull di valvole 45 in classe A-B.** Potenza massima modulata: 12 watt. Impedenza di carico del primario: 4000 Ohm. Resistenza totale del primario: 420 Ohm. Secondario con prese a 2,5-5-7,5-10-15 Ohm. (Vedi Amplificatore G-10A, Bollettino N. 15 e N. 19).
Ingombro e montaggio come Trasf. 5001.
Peso: Kg. 1,850. Prezzo: L. 60,—

- N. 5403.** Trasformatore d'uscita per push-pull di valvole 50 in classe A-B. Potenza massima modulata: 35 Watt. Impedenza di carico del primario: 4000 Ohm. Resistenza totale del primario: 270 Ohm. Secondario con prese a **5-7,5-10-15-20 Ohm**. (Vedi Amplificatori G-25 e G-28, Bollettino N. 15 e N. 16).
Ingombro e montaggio come Trasf. 5011.
Peso: Kg. 2,140. Prezzo: L. 68,—
- N. 5440.** Trasformatore d'uscita da usarsi con un controfase di 6L6 con controreazione (vedi Amplificatore G-27, Bollettino N. 23). Potenza massima modulata: 30 Watt. Resistenza totale del primario: 90 Ohm. Induttanza totale del primario: 5 Henry. Secondario con prese a **5-7,5-10-15-20 Ohm** di impedenza.
Ingombro e montaggio come Trasf. 5011.
Peso: Kg. 2,140. Prezzo: L. 68,—
- N. 5441.** Trasformatore di uscita per G-21 R e G-26 R. Da usarsi fra due 6N7 G in controfase di classe B, oppure fra due 6L6 G in controfase di classe AB¹ e linee di altoparlanti a media impedenza. Impedenza fra placca e placca: 6600 Ohm. Uscita: 0-10-15-20-30-40-50-160 Ohm.
Ingombro: come Trasf. 5011.
Peso: Kg. 2,140. Prezzo: L. 70,—

Serie 5500

- N. 5701.** Trasformatore d'uscita per push-pull di valvole 45 in classe A-B. Potenza massima modulata: 12 Watt. Impedenza di carico del primario: 4250 Ohm totali. Resistenza totale del primario: 300 Ohm. Secondario con prese **2,5-5-8 Ohm**. (Vedi G-87, Bollettino N. 16).
Ingombro e montaggio come Trasf. 5500.
Peso: Kg. 1,400. Prezzo: L. 55,—
- N. 5702.** Trasformatore d'uscita per push-pull di valvole 42. Potenza modulata massima: 8 Watt. Impedenza di carico del primario: 12.000 Ohm. Resistenza ohmica del primario 560 Ohm totali. Secondari con prese a **0,5-1,3-2 Ohm**. (Vedi G-71, Bollettino N. 17).
Ingombro e montaggio come Trasf. 5501.
Peso: Kg. 1,350. Prezzo: L. 55,—
- N. 5703.** Autotrasformatore a media impedenza. Primario: 0-10-20-30-40-50 Ohm. Bobina mobile 10 Ohm. Per altoparlanti A 420 e SE 420.
Ingombro e montaggio come Trasf. 5551.
Peso: Kg. 1,350. Prezzo: L. 55,—
- N. 5740.** Trasformatore d'uscita per valvole 53 in controfase di classe B. (Vedi Amplificatore G-17, Bollettino N. 23). Primario: Impedenza di carico totale: 10.000 Ohm; resistenza totale: 400 Ohm. Induttanza totale 18 Henry. Secondario: a varie prese per **2,5-5-7,5-10 e 15 Ohm** d'impedenza.
Ingombro e montaggio come Trasf. 5501.
Peso: Kg. 1,650. Prezzo: L. 60,—

Serie 6000

- N. 6051.** Trasformatore di uscita per amplificatori tipo G-29 (vedi Bollettino N. 24). Da usarsi per un controfase di valvole 6L6 in classe A-B 2; impedenza media di carico al primario: 3800 Ohm; secondario con prese a **5-7,5-10-15-20 Ohm** d'impedenza; induttanza al primario 5 Henry; resistenza totale del primario 45 Ohm.
Ingombro e montaggio come Trasf. 6001.
Peso: Kg. 3,800. Prezzo: L. 112,—
- N. 6052.** Trasformatore di uscita per G-33R. Da usarsi fra due 6L6 G in controfase di classe AB² e linee di altoparlanti a media impedenza. Impedenza fra placca e placca: 3800 Ohm.
Uscita: 0-10-15-20-30-40-50-60 Ohm.
Ingombro: come serie 6001.
Peso: Kg. 3,800 Prezzo: L. 115,—

IMPEDENZE DI FILTRO E DI ACCOPPIAMENTO

Serie Z 300 R

Sono le impedenze della serie più piccola e si prestano ad essere impiegate in circuiti filtro di B. F. e per prime celle di filtraggio in speciali circuiti di alimentazione. Avendo un ingombro limitatissimo, le impedenze di questa serie possono essere montate con facilità in qualunque parte interna ed esterna degli chassis di radiorecipientori e di amplificatori.



- N. Z 301 R. Impedenza per circuito di filtro di bassa frequenza 2,5 H., 10 mA. Resistenza: 220 Ohm (Vedi G-89, Bollettino N. 23). Prezzo: L. 25,—
- N. Z 302 R. Impedenza di filtro 3,5 H., 75 mA. Resistenza: 220 Ohm. Prezzo: L. 25,—
- N. Z 303 R. Impedenza di filtro 2 H., 100 mA. Resistenza: 135 Ohm. Prezzo: L. 15,—
- N. Z 304 R. Impedenza di filtro 35 H., 10 mA. Resistenza: 2700 Ohm. Prezzo: L. 25,—
- N. Z 305 R. Impedenza di filtro 10 Henry, 45 mA., 580 Ohm. (Per ricevitore Super G-68, Bollettino N. 28-29). Prezzo: L. 25,—

Peso di ciascuna impedenza: Kg. 0,260.

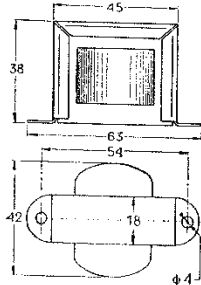

Serie Z 190 R

Impiego e caratteristiche. — Servono generalmente per filtraggio: i valori più bassi per primi stadi di filtro, i più elevati per filtraggio nell'alimentazione di B. F. di valvole preamplificatrici. I valori più elevati servono anche per accoppiamento con impedenza in placca. La corrente indicata come massima non deve essere mai superata per non compromettere, con un riscaldamento eccessivo, l'isolamento; a questo valore massimo di corrente l'induttanza diminuisce di circa il 30 %.

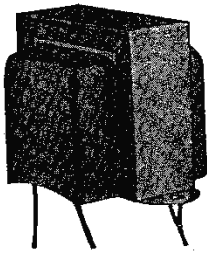

Colore dei terminali. — Le impedenze con presa centrale hanno i due estremi colorati uno in nero ed uno in verde, mentre la presa centrale esce con un filo rosso. Nell'uso come impedenza di accoppiamento in salita, il filo verde va collegato alla griglia, il nero a massa e il rosso alla placca. Nelle impedenze semplici il terminale rosso va al B+, e il nero alla presa al lato placca.

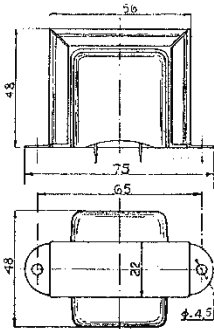

Dati d'ingombro e di montaggio.

- N. Z 192 R. Impedenza 1,8 Henry, 0,100 A. 80 Ohm. Corrente massima 0,200 A. — Particolarmente adatta per ricevitori in corrente continua come impedenza di filtro. (Vedi Ricevitore G-43, Bollettino N. 16). Prezzo: L. 33,—
Peso: Kg. 0,380.
- N. Z 193 R. Impedenza 3 Henry, 0,12 A., 150 Ohm. Corrente massima 0,14 A. — Indicata come prima cella di filtro per ricevitori e amplificatori con push-pull finale di 45 in classe A-B. (Vedi Amplificatore G-10A, Bollettino N. 15 e Ricevitore G.87, Bollettino N. 16). Prezzo: L. 33,—
Peso: Kg. 0,380.
- N. Z 191 R. Impedenza 6 Henry 0,070 A., 280 Ohm. Massima corrente 0,100. — Per prime celle di filtro nei ricevitori con l'avvolgimento di campo del dinamico inserito sull'alta tensione. Prezzo: L. 33,—
Peso: Kg. 0,370.
- N. Z 194 R. Impedenza 12 Henry, 0,045 A., 650 Ohm. Corrente massima 0,065 A. — Può essere usata come cella di filtro di piccoli ricevitori e, dato il suo ingombro limitato, si adatta a particolari casi di impiego e per il montaggio nell'interno degli chassis. (Vedi Amplificatore G-28, Bollettino N. 15). Prezzo: L. 33,—
Peso: Kg. 0,365.

- N. Z 196 R.** Impedenza 35 Henry, 0,025 A., 1800 Ohm. Per filtro e per accoppiamento. Corrente massima: 40 mA. — Specialmente indicata come impedenza di filtro per la Super G-76 e G-87. (Bollettino N. 14 e N. 16).
Peso: Kg. 0,380. Prezzo: L. 33,—
- N. Z 199 R.** Impedenza 65 Henry, 15 mA., 2800 Ohm, per filtro e per accoppiamento. Massima corrente: 30 mA.
Peso: Kg. 0,380. Prezzo: L. 33,—
- N. Z 198 R.** Impedenza 140 Henry, 8 mA., 5700 Ohm, per filtro e per accoppiamento. Corrente massima: 20 mA. c.c.
Peso: Kg. 0,380. Prezzo: L. 33,—
- N. Z 197 R.** Impedenza 140 Henry totale, 8 mA., 5700 Ohm totali, con presa centrale, per accoppiamento. Massima corrente ammissibile: 20 mA. — Adatta per accoppiamento a impedenza-capacità e per entrata ad un push-pull di Classe A.
Peso: Kg. 0,380. Prezzo: L. 33,—

Serie Z 101 R - Z 121 R - Z 141 R

- N. Z 104 R, Z 124 R.** Impedenza di accoppiamento, rapporto 1:5. Resistenza totale: 5600 Ohm. Corrente ammissibile: 8 mA. Induttanza totale: 200 Henry.
Peso: Kg. 0,650. Prezzo: L. 43,—
- N. Z 144 R.** Dati elettrici come il N. 104.
Peso: Kg. 0,600. Prezzo: L. 40,—
- N. Z 119 R, Z 139 R.** Impedenza di filtro 22 Henry, 45 mA. Resistenza: 600 Ohm. (Serve come impedenza di filtro nell'alimentazione di piccoli ricevitori).
Peso: Kg. 0,680. Prezzo: L. 43,—
- N. Z 159 R.** Dati elettrici come il N. 119.
Peso: Kg. 0,640. Prezzo: L. 40,—
- N. Z 120 R, Z 140 R.** Impedenza di filtro 8 Henry, 75 mA. Resistenza: 250 Ohm. (Serve come prima cella di filtro, nei ricevitori con l'avvolgimento di campo del diaframma inserito sull'alta tensione).
Peso: Kg. 0,650. Prezzo: L. 43,—
- N. Z 160 R.** Dati elettrici come il N. 120.
Peso: Kg. 0,590. Prezzo: L. 40,—

Serie Z 2000 R

- N. Z 2121 R.** Impedenza di filtro 40 Henry = 40 mA. Resistenza: 1250 Ohm. Specialmente adatta in sostituzione dell'eccitazione del dinamico in piccoli ricevitori, e per filtrare l'alimentazione degli stadi precedenti il finale, in grossi amplificatori. Per il suo alto valore induttivo, il filtraggio riesce ottimo.
Ingombro e montaggio come serie 2000.
Peso: Kg. 0,870. Prezzo: L. 47,—
- N. Z 2122 R.** Impedenza di filtro e di accoppiamento = 120 Henry = 20 mA. = 2400 Ohm. Massima corrente ammissibile: 30 mA. Serve per accoppiamento a impedenza-capacità e per il filtraggio nei primi stadi di amplificazione.
Ingombro e montaggio come serie 2000.
Peso: Kg. 0,870. Prezzo: L. 47,—

Serie Z 5000 R

- N. Z 5081 R.** Impedenza 4 Henry, 0,25 A., 55 Ohm. Per amplificatori tipo G-29.
Dati d'ingombro e peso come Trasf. 5011.
Peso: Kg. 2. Prezzo: L. 68,—
- N. Z 5301 R.** Impedenza 8 Henry, 0,130 A., 100 Ohm. Adatta per alimentatori con impedenza di entrata al filtro e per amplificatori di classe A-B e classe B. (Vedi Amplificatore G-25 e G-28, Bollettino N. 15 e N. 16).
Ingombro e montaggio come Trasf. 5001.
Peso: Kg. 1,800. Prezzo: L. 60,—
- N. Z 5340 R.** Impedenza 10 Henry, 150 Ohm per 175 mA. Adatta per filtraggio con entrata ad impedenza in amplificatori in classe A-B (Vedi amplificatore G-27).
Ingombro e montaggio come il trasformatore 5011.
Peso: circa Kg. 2. Prezzo: L. 68,—

TRASFORMATORI PER ALTOPARLANTI

(per bobine mobili di 2,2 Ohm)

Trasformatori per dinamici W-3

(Entrata su bobine mobili di 2,2 Ohm)

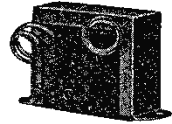

Sono simili a quelli della serie Z300R ed hanno le stesse dimensioni. I terminali escono con fili flessibili colorati.

- N. 0 W 3. Trasformatore d'uscita per triodo. (Serve per valvole tipo 45 - 71A e simili). Primario impedenza 3500 Ohm, resistenza 290 Ohm.
- N. 2 W 3. Trasformatore d'uscita per pentodo. (Serve per valvole tipo 47, 2A5, 41, 42, 89, ecc.). Primario: impedenza 7000 Ohm, resistenza 400 Ohm.
- N. 5 W 3. Trasformatore d'uscita per push-pull di pentodi tipo 43. (Serve per il ricevitore in continua G-13). Primario: impedenza 8500 Ohm totali, resistenza 510 Ohm totali.
- N. 6 W 3. Trasformatore d'uscita per altoparlante spia. (Da usare con amplificatori G-10A - G-25 - G-28). Primario: impedenza 75 Ohm, resistenza 6 Ohm.

Peso di ciascun trasformatore kg. 0,200.

Prezzo di ciascun trasformatore: L. 25,—

Trasformatori per dinamici W-5 e W-6

e per Madi W-5 e Madi W-6

(Entrata su bobine mobili 2,2 Ohm)

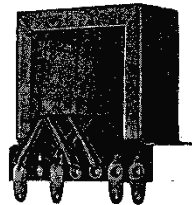

Sono eguali a quelli della serie 190, ma sprovvisti di calotte e con forma adatta al montaggio sui dinamici tipo W-5 e W-6. I terminali sono raccolti sopra una striscia isolante sporgente dal lato opposto al piano del dinamico destinato ad accogliere il trasformatore.

- N. 0W-5, 0W-6. Trasformatore d'uscita per triodo (tipo 45 - 2A3 - 50). Primario: impedenza 3500 Ohm, resistenza 260 Ohm.
- N. 1W-5, 1W-6. Trasformatore d'uscita per push-pull di triodi (tipo 45 - 2A3 - 50). Primario: impedenza 4500 Ohm, resistenza 350 Ohm totali.
- N. 2W-5, 2W-6. Trasformatore d'uscita per pentodo (tipo 47 - 89 - 2A5 - 42). Primario: impedenza 7000 Ohm, resistenza 370 Ohm.
- N. 3W-5, 3W-6. Trasformatore d'uscita per push-pull di pentodi (tipo 59 - 47 - 2A5 - 89). Primario: impedenza 13.000 Ohm, resistenza 850 Ohm totali.
- N. 7W-5, 7W-6. Trasformatore d'uscita per pentodi a fascio elettronico (tipo 6L6). Primario: impedenza 2500 Ohm, resistenza 180 Ohm.
- N. 8W-5, 8W-6. Trasformatore d'uscita per pentodi a fascio elettronico (tipo 6V6). Primario: impedenza 5000 Ohm, resistenza 370 Ohm.
- N. 9W-5, 9W-6. Trasformatore d'uscita per pentodi a fascio elettronico (tipo 25L6). Primario: impedenza 1500 Ohm, resistenza 85 Ohm.
- N. 11W-5, 11W-6. Trasformatore a media impedenza. Primario: 0-250-500 Ohm. Per altoparlanti W-5 e W-6.

Peso di ciascun trasformatore kg. 0,370.

Prezzo di ciascun trasformatore: L. 33,—

Trasformatori per dinamici W-8

(Entrata su bobina mobile di 2,2 Ohm)

Sono in tutto eguali a quelli della serie 141 A, differenziandosi solo per gli attacchi, che sono sistemati tutti sopra una striscia di bakelite. Sopportano senza distorsione una potenza modulata di $6 \div 8$ Watt.

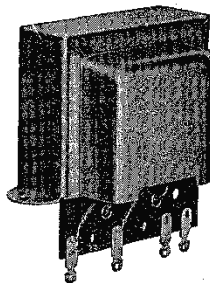

- N. 0W-8. Trasformatore d'uscita per solo triodo (tipo 45 - 71A - 2A3 - 50). Primario: impedenza 3500, resistenza 220 Ohm.
- N. 1W-8. Trasformatore d'uscita per push-pull di triodi (tipo 45 - 71A - 2A3 - 50). Primario: impedenza 4500 Ohm, resistenza 320 Ohm totali.
- N. 2W-8. Trasformatore d'uscita per semplice pentodo (tipo 47 - 2A5 - 41 - 42 - 89). Primario: impedenza 7000 Ohm, resistenza 360 Ohm.
- N. 3W-8. Trasformatore d'uscita per push-pull di pentodi (tipo 47 - 2A5 - 41 - 42 - 89). Primario: impedenza 12.000 Ohm, resistenza 600 Ohm totali.
- N. 4W-8. Trasformatore d'uscita per doppio triodo (tipo 53 in classe B). Primario: impedenza 10.000 Ohm, resistenza 470 Ohm totali.
- N. 7W-8. Trasformatore d'uscita per pentodi a fascio elettronico (tipo 6L6). Primario: impedenza 2500 Ohm, resistenza 200 Ohm.
- N. 8W-8. Trasformatore d'uscita per pentodi a fascio elettronico (tipo 6V6). Primario: impedenza 5000 Ohm, resistenza 450 Ohm.
- N. 11W-8. Trasformatore a media impedenza. Primario: 0-125-250 Ohm. Per altoparlanti W-8.

Peso di ciascun trasformatore kg. 0,600.

Prezzo di ciascun trasformatore: L. 42,—

Trasformatori per dinamici W-12 e per A-320 ed SE-320

(Entrata su bobine mobile di 2,2 Ohm)

Sono in tutto eguali a quelli della serie 2100, differenziandosi solo per gli attacchi che sono sistemati tutti sopra una striscia di bakelite sporgente verso il basso. Sopportano senza distorsione una potenza modulata di $10 \div 15$ Watt.

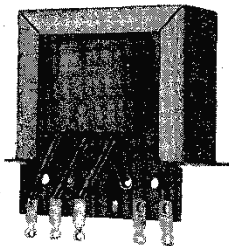

- N. 0W-12. Trasformatore d'uscita per un solo triodo (tipo 45 - 2A3 - 50). Primario: impedenza 3500 Ohm, resistenza 340 Ohm.
- N. 1W-12. Trasformatore d'uscita per push-pull di triodi (tipo 45 - 2A3 - 50). Primario: impedenza 4500 Ohm, resistenza 430 Ohm totali.
- N. 2W-12. Trasformatore d'uscita per semplice pentodo (tipo 47 - 89 - 2A5 - 42). Primario: impedenza 7000 Ohm, resistenza 670 Ohm.
- N. 3W-12. Trasformatore d'uscita per push-pull di pentodi (tipo 47 - 42 - 2A5 - 89). Primario: impedenza 12.000 Ohm, resistenza 430 Ohm totali.
- N. 4W-12. Trasformatore d'uscita per doppio triodo (tipo 53). Primario: impedenza 10.000 Ohm, resistenza 660 Ohm totali.
- N. 7W-12. Trasformatore d'uscita per pentodi a fascio elettronico (tipo 6L6). Primario: impedenza 2500 Ohm, resistenza 220 Ohm.
- N. 8W-12. Trasformatore d'uscita per pentodi a fascio elettronico (tipo 6V6). Primario: impedenza 5000 Ohm, resistenza 470 Ohm.
- N. 11W-12. Trasformatore a media impedenza. Primario: 0-50-75-125 Ohm. Per altoparlanti W-12, A-320, SE-320.

Peso di ciascun trasformatore kg. 0,900.

Prezzo di ciascun trasformatore: L. 47,—

CAPSULE DI CARICO EQUIVALENTE

PER ALTOPARLANTI DISTRIBUITI
SU IMPIANTI ELETTROSONORI.

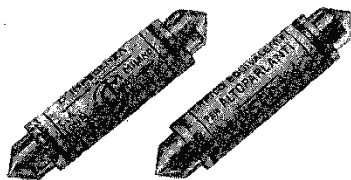

Sono costituite da capsule contenenti un avvolgimento di filo resistivo su nucleo di ferro dolce. I valori di induttanza e resistenza sono stati proporzionati in modo da costituire un carico esattamente equivalente a quello rappresentato dall'altoparlante.

Queste capsule vengono usate in complessi centralizzati per diffusioni elettrosonore e precisamente sui pannelli che includono ed escludono gli altoparlanti distribuiti sulle linee. Il loro valore, stabilito in base ai dati standard degli altoparlanti, viene scelto secondo l'impedenza del trasformatore d'entrata del dinamico che si vuole controllare dal centralino.

NUMERI DI CATALOGO E PREZZO

N. 880.	Carico	equivalente	per	altoparlanti	con	entrata	di	500 Ohm	di	impedenza
N. 881.	»	»	»	»	»	»	»	250 Ohm	»	»
N. 882.	»	»	»	»	»	»	»	125 Ohm	»	»
N. 883.	»	»	»	»	»	»	»	75 Ohm	»	»
N. 884.	»	»	»	»	»	»	»	50 Ohm	»	»
N. 885.	»	»	»	»	»	»	»	40 Ohm	»	»
N. 886.	»	»	»	»	»	»	»	30 Ohm	»	»
N. 887.	»	»	»	»	»	»	»	20 Ohm	»	»
N. 888.	»	»	»	»	»	»	»	10 Ohm	»	»

Prezzo di ciascuna capsula: L. 4,—

ATTENUATORI AD IMPEDENZA COSTANTE

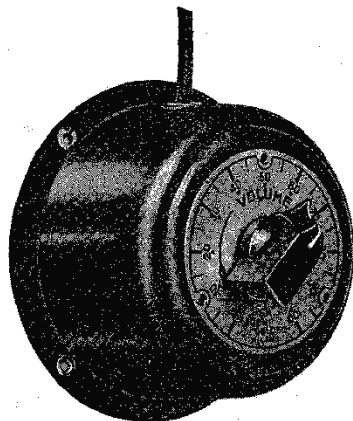

Servono per la regolazione del volume di ogni singolo altoparlante indipendentemente dal carico di linea.

Constano di un doppio potenziometro le cui unità resistive sono state proporzionate in modo da consentire di escludere gradualmente il carico del trasformatore di linea e di includere in sua vece una resistenza di valore Ohmico equivalente.

Il dispositivo è contenuto in una scatola di metallo, finemente verniciata a fuoco, e pronta ad essere fissata alla parete, immediatamente sotto l'altoparlante da controllare.

Sul fronte della scatola vi è il quadrante, graduato da 0 a 100 e il bottone ad indice per il comando.

Ogni attenuatore è munito di cordone a tre fili colorati della lunghezza di metri 1,70.

N. 890.	Attenuatore ad impedenza costante	per altoparlanti con entrata di 500 Ohm di imped.
N. 891.	Attenuatore ad impedenza costante	per altoparlanti con entrata di 250 Ohm. di imped.
N. 892.	Attenuatore ad impedenza costante	per altoparlanti con entrata di 125 Ohm di imped.

Prezzo di ciascun attenuatore completo: L. 40,—

ALTOPARLANTI ELETTRODINAMICI E MAGNETODINAMICI

ALTOPARLANTE ELETTRODINAMICO W-3

È l'altoparlante degli apparecchi di piccola potenza.

Le sue caratteristiche foniche sono state studiate in relazione alle particolari condizioni di risonanza delle piccole casse armoniche, costituite dall'interno dei mobili per piccoli ricevitori. Nonostante la notevole riduzione dell'ingombro, si è mantenuto un rendimento elevato e uniforme su tutta la gamma delle frequenze acustiche, grazie ad un perfetto proporzionamento della superficie radiante e della densità di flusso nel trafero ed alla qualità superiore dei materiali impiegati.

La frequenza fondamentale è di circa 140 cicli, come la più opportuna all'uso cui è destinato.

La potenza necessaria per l'eccitazione è di circa 4.5 W. Con questi valori di eccitazione l'altoparlante può lavorare con una energia modulata di 3.4 W. Il rendimento è notevole.

Eccitazione Ohm	Tipo di trasformatore d'uscita (1)	Numero di Catalogo
1400	0 W 3	1400/0 W 3
	2 W 3	1400/2 W 3
1600	0 W 3	1600/0 W 3
	2 W 2	1600/2 W 3
2000	5 W 3	2000/5 W 3
	0 W 3	2500/0 W 3
2500	2 W 3	2500/2 W 3

(1) Per i valori di impedenza dei vari tipi di trasformatori di uscita vedi a pag. 15.

Dinamici senza trasformatore d'uscita

Eccitazione Ohm	Numero di Catalogo
18.000	18.000/W 3 ST
Dinamico Spia per cinema sonoro e per impianti di amplifiz. 18.000	18.000/6 W 3

Tutti gli altoparlanti di questo tipo hanno la bobina mobile di 2,5 Ohm di impedenza.

DATI D'INGOMBRO E DI MONTAGGIO.

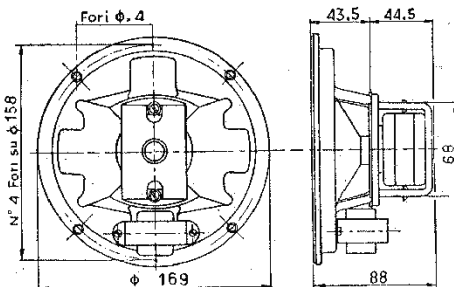

DIAMETRO DEL FORO DA PRATICARE NELLO SCHERMO - \varnothing 135

Peso circa. Kg. 1,050

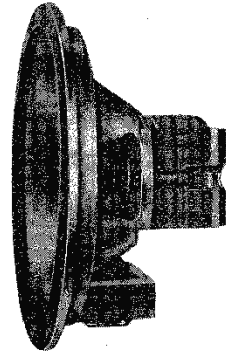

Gli altoparlanti elencati alla tabella sono i tipi sempre pronti a magazzino. Dietro richiesta si costruiscono anche con caratteristiche speciali. Consegna entro dieci giorni dall'ordinazione.

DISPOSIZIONE DEGLI ATTACCHI.

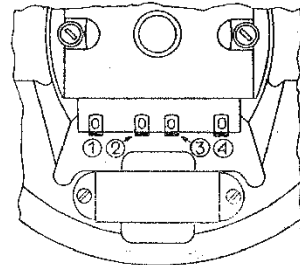

1. Piacca.
2. B+ (alta tensione)
3. Uscita eccitazione.
4. Entrata eccitaz.

PREZZI:

Con trasformatore d'uscita e con eccitaz. fino a 4000 Ohm L. 70,—

Con trasformatore d'uscita e con eccitaz. oltre 4000 Ohm L. 72,—

Senza trasformatore d'uscita con qualunque valore di eccitazione (Bobina Mobile 2,5 Ohm) L. 59,—

(Più L. 24 di tassa R. F. per ogni dinamico).

ALTOPARLANTE ELETTRODINAMICO W-5

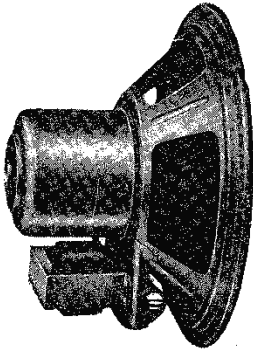

L'altoparlante W-5 risolve in pieno il problema della qualità di riproduzione e del rendimento, per i ricevitori montati in sopramobili (midget), con stadio finale a semplici triodi o pentodi di potenza.

A tale impiego lo rende particolarmente adatto la sua alta sensibilità ed il suo eccezionale rendimento, mentre le sue limitate dimensioni gli permettono di trovar posto anche nei mobili più ristretti. La potenza di suono emessa in rapporto alla potenza modulata inviata sul trasformatore d'uscita o sulla bobina mobile e la uniformità di riproduzione alle varie frequenze sonore, gli permettono di sopportare il confronto con altoparlanti di grandezza e di prezzo superiore.

La frequenza fondamentale del cono è di circa 110 periodi al secondo. La potenza necessaria per l'eccitazione è di 5-7 Watt.

Eccitazione Ohm	Tipo di trasform. d'uscita (1)	Numero di Catalogo
1200	2 W 5	1200/2 W 5
1600	0 W 5	1600/0 W 5
	2 W 5	1600/2 W 5
2500	0 W 5	2500/0 W 5
	2 W 5	2500/2 W 5
15000	11 W 5	15000/11 W 5

(1) Per i valori di impedenza dei vari tipi di trasformatori di uscita vedi a pag. 15.

Dinamici senza trasformatore d'uscita	
Eccitazione Ohm	N. di Catalogo
15.000	15.000/W 5 ST

Tutti gli altoparlanti di questo tipo hanno la bobina mobile di 2,5 Ohm di impedenza.

DATI D'INGOMBRO E DI MONTAGGIO.

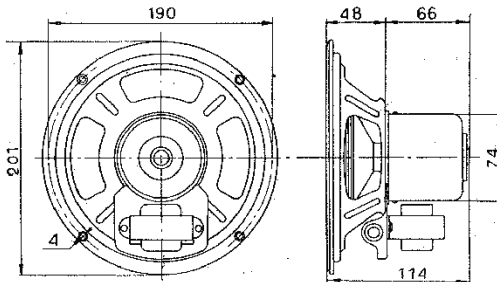

DIAMETRO DEL FORO DA PRATICARSI NELLO SCHERMO ≈ 170

Peso circa Kg. 1,500

Gli altoparlanti elencati alla tabella sono i tipi sempre pronti a magazzino. Dietro richiesta si costruiscono anche con caratteristiche speciali. Consegna entro dieci giorni dall'ordinazione.

DISPOSIZIONE DEGLI ATTACCHI (1).

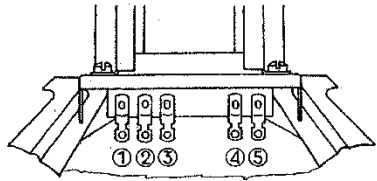

1. Placca.
2. + Alta tensione.
3. Placca (solo per P. P.).
4. Uscita eccitazione.
5. Entrata eccitazione.

(1) Negli altoparlanti per solo triodo, oppure per solo pentodo finale, il terminale numero 3 viene eliminato. Restano i terminali 1-2 per l'entrata al trasformatore e 4-5 per l'avvolgimento di campo.

PREZZI:

Con trasformatore d'uscita e con eccitazione fino a 4000 Ohm.

Prezzo: L. 103,--

Con trasformatore d'uscita e con eccitazione oltre 4000 Ohm.

Prezzo: L. 106,--

Senza trasformatore d'uscita e con qualunque valore di eccitazione.

Prezzo: L. 85,--

(Più L. 24 di tassa per ogni altoparl.).

ALTOPARLANTE ELETTRODINAMICO W-6

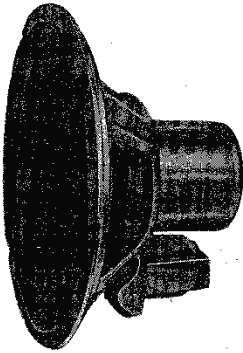

Un altoparlante classico per radiorecettori di tipo medio è il W-6. L'uso di questo elettrodinamico porta un decisivo miglioramento nella qualità di riproduzione, essendo adatto a ben riprodurre una gamma di frequenze più estese verso le note basse.

Esso differisce dal tipo W-5 solo per il maggior diametro del cono, a cui sono stati conferiti particolari requisiti di leggerezza e rigidità. Anche il cono dell'altoparlante W-6 è di un solo pezzo, costruito in un tessuto di cellulosa, immune da deformazioni per effetti termici e igroscopici. La frequenza fondamentale del cono è di 90 periodi al secondo, scelta come la più indicata per le caratteristiche acustiche che si richiedono da un altoparlante che può essere destinato a funzionare anche in piccoli mobili radiofonografici.

Gli altoparlanti elencati alla tabella sono i tipi sempre pronti a magazzino. Dietro richiesta si costruiscono anche con caratteristiche speciali. Consegna entro dieci giorni dall'ordinazione.

Eccitazione Ohm	Tipo di trasform. d'uscita (1)	Numero di Catalogo
1200	2 W 6	1200/2 W 6
1600	0 W 6	1600/0 W 6
	2 W 6	1600/2 W 6
2500	0 W 6	2500/0 W 6
	2 W 6	2500 2 W 6
15000	11 W 6	15000/11 W 6

(1) Per i valori di impedenza dei vari tipi di trasformatori di uscita vedi a pag. 15.

Dinamici senza trasformatore d'uscita

Eccitazione Ohm	N. di Catalogo
15.000	15 000/W 6 ST

Tutti gli altoparlanti di questo tipo hanno la bobina mobile di 2,5 Ohm di impedenza.

DATI D'INGOMBRO E DI MONTAGGIO.

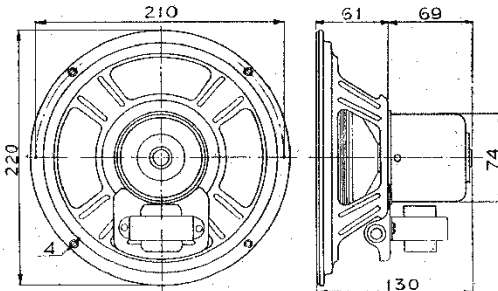

DIAMETRO DEL FORO DA PRATICARSI NELLO SCHERMO % 180

DISPOSIZIONE DEGLI ATTACCHI (1).

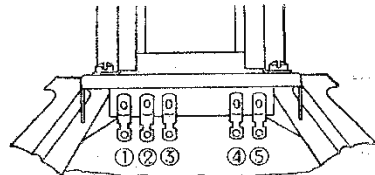

1. Placca.
2. + Alta tensione.
3. Placca (solo per P. P.)
4. Uscita eccitazione.
5. Entiata eccitazione.

(1) Negli altoparlanti per solo triodo, oppure per solo pentodo finale, il terminale numero 3 viene eliminato. Restano i terminali 1-2 per l'entrata al trasformatore e 4-5 per l'avvolgimento di campo.

PREZZI:

Altoparlante W-6 con trasformatore di uscita e con eccitazione fino a 4000 Ohm. **Prezzo: L. 108,—**

Altoparlante W-6 con trasf. di uscita e con eccitazione oltre i 4000 Ohm. **Prezzo: L. 112,—**

Altoparlante W-6 senza trasformatore di uscita e con qualunque valore di eccitazione. **Prezzo: L. 98,—**

(Più L. 24 di tassa radiofonica per ogni altoparlante).

ALTOPARLANTI MAGNETODINAMICI

Tipo W-5 e Tipo W-6

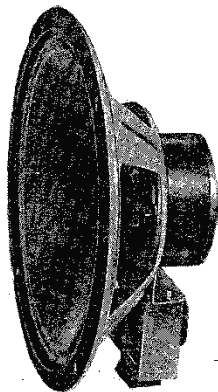

Essi sono particolarmente indicati per ricevitori funzionanti in corrente continua, per impianti di amplificazione con più altoparlanti, destinati a scuole, Istituti di cura, ecc. ecc., nei quali si desidera fare a meno delle linee di eccitazione e dei relativi alimentatori.

La sensibilità di questi altoparlanti è stata mantenuta alta, grazie al tipo e alle dimensioni della calamita usata per il campo. Sono stati usati dei magneti ad anello di AL-NI, capaci di concentrare nel ferro un flusso di notevole intensità.

Le caratteristiche acustiche del cono e la curva di impedenza della bobina mobile alle varie frequenze sono le stesse degli altoparlanti corrispondenti di tipo elettrodinamico.

Si costruiscono con qualsiasi tipo di trasformatore di entrata, come avviene per gli altoparlanti di tipo elettrodinamico W-5 e W-6, di cui si potranno consultare le tabelle.

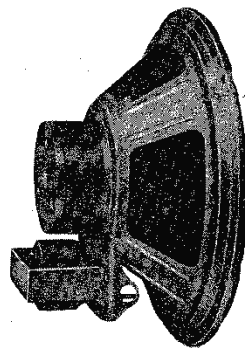

NUMERI DI CATALOGO E PREZZI.

MADI/W-5 ST. Altoparlante magnetodinamico tipo W-5 senza trasformatore di entrata. (Bobina Mobile 2,5 Ohm).

Prezzo: L. 98,—

MADI/W-5, Altoparlante magnetodinamico tipo W-5 con trasformatore di entrata da definirsi secondo i dati di pag. 15.

Prezzo: L. 118,—

MADI/W-6 ST. Altoparlante magnetodinamico tipo W-6 senza trasformatore di entrata. (Bobina Mobile 2,5 Ohm).

Prezzo: L. 102,—

MADI/W-6. Altoparlante magnetodinamico tipo W-6 con trasformatore di entrata da definirsi secondo i dati di pag. 15.

Prezzo: L. 122,—

(Più L. 24 di tassa radiofonica per ogni altoparlante).

DATI D'INGOMBRO E DI MONTAGGIO.

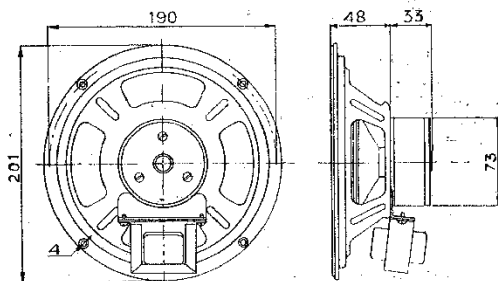

DIAMETRO DEL FORO DA PRATICARSI NELLO SCHERMO 74.170
MADI W-5.

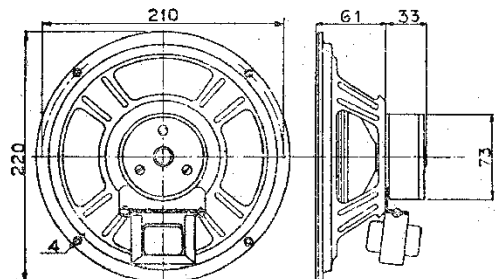

DIAMETRO DEL FORO DA PRATICARSI NELLO SCHERMO 74.180
MADI W-6.

ALTOPARLANTE ELETTRODINAMICO W=8

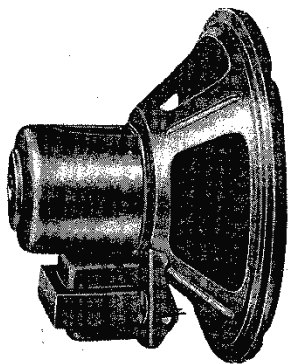

Il tipo V-8 è l'altoparlante di alta qualità destinato ai radiorecettori e radiofonografi di media e grande potenza, indicato anche per piccoli amplificatori. Questo dinamico trasforma in energia sonora potenze d'uscita dell'ordine di 7/8 Watt, con un rendimento eccezionale, molto uniforme a tutte le frequenze acustiche.

Il valore indicato per la potenza da dissipare nell'avvolgimento di campo è di 7/8 Watt. Con 7 Watt, l'eccitazione da luogo ad una intensità di flusso nel traferro di 12.000 linee per cm.².

La frequenza fondamentale del cono è mantenuta sui 90 periodi al secondo, ciò che assicura il miglior rendimento sulle note basse, senza sacrificio delle frequenze più elevate.

Gli altoparlanti elencati alla tabella sono i tipi sempre pronti a magazzino. Dietro richiesta si costruiscono anche con caratteristiche speciali. Consegna entro dieci giorni dall'ordinazione.

Eccitazione Ohm	Tipo di trasfor. d'uscita (1)	Numero di Catalogo
750	1 W 8	750/1 W 8
	3 W 8	750/3 W 8
	8 W 8	750/8 W 8
1000	1 W 8	1000/1 W 8
	3 W 8	1000/3 W 8
1200	2 W 8	1200/2 W 8

(1) Per i valori di impedenza dei vari tipi di trasformatori di uscita vedi a pag. 14.

Dinamici senza trasformatore d'uscita

Eccitazione Ohm	Numero di Catalogo
12000	12000/W 8 ST

Tutti gli altoparlanti di questo tipo hanno la bobina mobile di 2,5 Ohm di impedenza.

DATI D'INGOMBRO E DI MONTAGGIO.

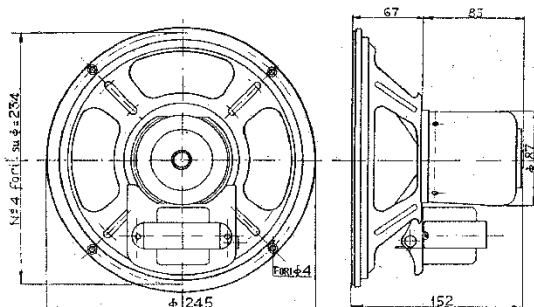

DIAMETRO DEL FORO DA PRATICARE NELLO SCHERMO = 25,215

Peso circa Kg 2,500

DISPOSIZIONE DEGLI ATTACCHI

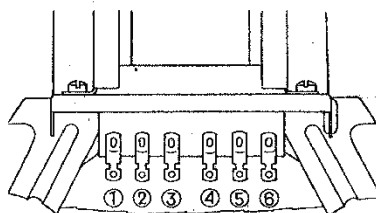

1. Placca.
2. B + (alta tensione).
3. Placca (solo per P. P.)
4. Uscita eccitazione.
5. Presa intermedia eccitazione (eventuale).
6. Entrata eccitazione.

PREZZI:

Con trasformatore d'uscita e con eccitazione fino a 4000 Ohm.

L. 134,—

Con trasformatore d'uscita e con eccitazione oltre 4000 Ohm.

L. 138,—

Senza trasformatore d'uscita e con qualunque valore di eccitazione (Bobina mobile 2,5 Ohm).

L. 112,—

(Più L. 24 di tassa per ogni altoparlante).

ALTOPARLANTE ELETTRODINAMICO W-12

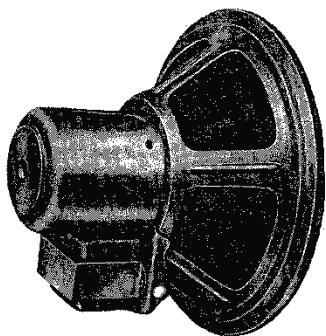

Gli alti pregi di questo altoparlante sono noti ai radiomatori ed agli intenditori di musica, che lo prediligono per la sua naturale armoniosità, anche per ricevitori di piccola potenza, oltre che per potenti radiofonografi ed amplificatori.

La frequenza fondamentale del cono è di circa 68 periodi, cioè abbastanza bassa per assicurare, in unione alle caratteristiche del trasformatore d'entrata, un ottimo responso alle frequenze più basse, senza sacrificare minimamente le note acute.

Il W-12 può sopportare senza distorsione fino a 12 Watt di energia modulata, sebbene nel funzionamento continuato convenga non oltrepassare i 9 Watt, dato l'ottimo rendimento in energia sonora.

Il valore più conveniente, per la potenza da dissipare nell'avvolgimento di campo, è di $3 \div 9$ Watt.

Eccitazione Ohm	Tipo di trasform. d'uscita (1)	Numero di Catalogo
750	1 W 12	750/1 W 12
	3 W 12	750/3 W 12
	8 W 12	750/8 W 12
1600	0 W 12	1600/0 W 12
	1 W 12	1600/1 W 12
	2 W 12	1600/2 W 12
	3 W 12	1600/3 W 12
7500	3 W 12	7500/3 W 12

(1) Per i valori di impedenza dei vari tipi di trasformatori di uscita vedi a pag. 14.

Dinamici senza trasformatore d'uscita	
Eccitazione Ohm	Numero di Catalogo
7500	7500/W 12 ST
10.000	10.000/W 12 ST
12.000	12.000/W 12 ST

Tutti gli altoparlanti di questo tipo hanno la bobina mobile di 2,5 Ohm di impedenza.

DATI D'INGOMBRO E DI MONTAGGIO.

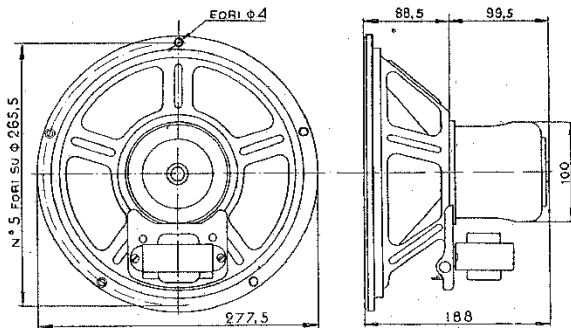

DIAMETRO DEL FORO DA PRATICARSI NELLO SCHERMO $\frac{1}{4}$ 245

Gli altoparlanti elencati alla tabella sono i tipi sempre pronti a magazzino. Dietro richiesta si costruiscono anche con caratteristiche speciali. Consegna entro dieci giorni dall'ordinazione.

DISPOSIZIONE DEGLI ATTACCHI

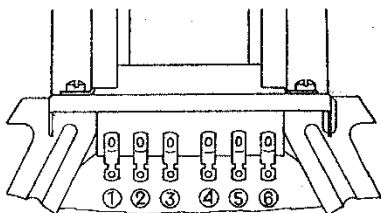

1. Placca.
2. + Alta tensione.
3. Placca (solo per P. P.)
4. Uscita eccitazione.
5. Presa intermedia eccitazione (eventuale).
6. Entrata eccitazione.

PREZZI:

Con trasformatore d'uscita e con qualunque valore di eccitazione.

L. 203,—

Senza trasformatore d'uscita e con qualunque valore di eccitazione (Bobina mobile 2,5 Ohm).

L. 172,—

(Più L. 24 di tassa per ogni altoparlante).

ALTOPARLANTE AUTOECCITATO W-12

L'avvolgimento di campo del dinamico ha il valore resistivo di 4000 Ohm. Esso dissipa una potenza di 12 Watt, essendo alimentato con 225 Volt di corrente continua.

Con questi valori, essendo stata portata da 10 a 12 Watt la potenza dissipata nell'eccitazione, anche la densità di flusso nel traferro è notevolmente aumentata. Si ottiene una densità di 10.000 linee per cm² e in conseguenza un più alto rendimento sonoro.

Il trasformatore di linea ha il primario universale per tensioni di rete di 110, 125, 140, 160, 220 Volt. La presa a 220 Volt fornisce l'alta tensione alla raddrizzatrice.

L'altoparlante W-12 autoeccitato trova impiego negli impianti di amplificazione, dove sia necessario diffondere musica e parlato in ambienti di una certa vastità.

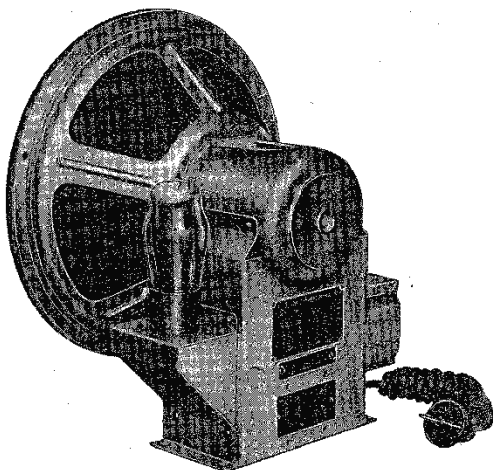

NUMERI DI CATALOGO E DATI DEI TRASFORMATORI D'USCITA.

Numero d'ordine	Trasformatore d'uscita per:	Impedenza del trasforma.
AE/0 W 12	Triodo 45, 50, 2A3, ecc.	3.500
AE/1 W 12	P.P. di Triodi 45, 50, 2A3, ecc.	4 500
AE/2 W 12	Pentodo 47, 2A5, 41, 42, ecc.	7.000
AE/3 W 12	P.P. di pentodi 47, 2A5, 41, 42, ecc.	12.000
AE/4 W 12	Valvola 53 in P.P. di classe B.	10.000
AE/7 W 12	Pentodo a fascio elettron. tipo 6L6	2.500
AE/ST W 12	Senza trasformatore - (Bobina Mobile 2,5 Ohm)	

Dati d'ingombro e foratura dello schermo.

PREZZI:

Altoparlante autoeccitato con trasformatore d'uscita (completo di alimentazione, esclusa la valvola 80).

Prezzo: L. 340,—

Altoparlante autoeccitato senza trasformatore d'uscita (completo di alimentazione, esclusa la valvola 80).

Prezzo: L. 305,—

(Più L. 24 di tassa per ogni altoparlante).

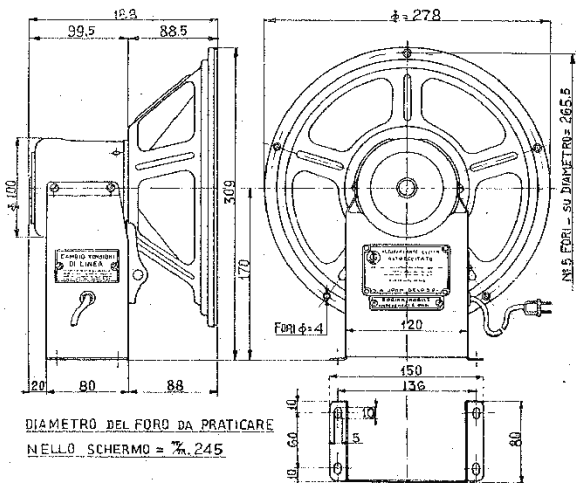

ALTOPARLANTI A-320 - SE-320

Gli altoparlanti A-320 e SE-320 hanno un cono del diametro utile di 260 mm, e come tali sono destinati a funzionare in ambienti di una certa vastità, quali possono essere le sale cinematografiche fino a 300 posti, le palestre di ginnastica di scuole ed istituti, l'interno di cortili di caserme e collegi, ecc. Sono altresì molto indicati per radiofonografi nei quali si esiga, insieme ad una certa potenza sonora, una qualità di riproduzione superiore.

In questo secondo caso il mobile destinato ad accogliere l'altoparlante deve poter rispondere a particolari requisiti acustici; dovrà avere pareti sufficientemente robuste, affinché non entrino in vibrazione con l'altoparlante, ed avere dimensioni piuttosto ampie.

La frequenza fondamentale del cono di questi altoparlanti è di 60 cicli al secondo, ed è stata stabilita in seguito ai rilievi fonometrici, come la più indicata per mantenere uniforme il rendimento alle varie frequenze, comprese fra 30 e 8000 cicli/secondo. Nonostante si sia ottenuto il miglior responso alle frequenze più basse, la sensibilità è stata mantenuta molto alta, tanto che, anche con basse potenze modulate, il volume del suono risulta di notevole intensità.

Con circa 4-6 Watt la radiazione sonora può già coprire una superficie di circa 100 m.²; si raggiunge il massimo rendimento intorno ai 10-12 Watt e possono essere sopportate potenze modulate continue di 15 Watt.

Nell'avvolgimento di campo degli altoparlanti A-320 e SE-320, la potenza da dissiparsi con l'eccitazione può variare da 9 a 12 Watt. Con quest'ultimo valore si concentrano nel traferro 14.000 linee di flusso per cm.². Nel tipo autoeccitato SE-320 la corrente per l'eccitazione del campo è ottenuta da un alimentatore che fornisce una tensione continua di 225 V. alla corrente di 52 mA. La resistenza del campo, alla temperatura normale di funzionamento, è di 4000 Ohm. Come raddrizzatrice di alimentazione è usata una valvola 80 funzionante come monopacca, avendo le due placche riunite elettricamente. Il trasformatore di linea ha il primario universale per tensioni di rete di 110, 125, 140, 160, 220 Volt. La presa a 220 Volt. fornisce l'alta tensione alla raddrizzatrice mentre la corrente per l'accensione della valvola viene fornita da un secondario 5 Volt, 2 Ampère.

Le tensioni primarie sono commutabili dall'esterno mediante il cambio tensioni.

Fra le principali caratteristiche meccaniche degli altoparlanti A-320 e SE-320 sono da notarsi: la solidità del cestello costruito in metallo fuso e sagomato al tempo stesso secondo una linea elegante; il sistema di centratura della bobina mobile che permette un ampio spostamento nel senso coassiale al traferro ed oppone la massima resistenza agli spostamenti laterali; infine il tessuto e la consistenza del cono, ottenuto in un solo pezzo, con fibre di cellulosa sottoposte a speciali procedimenti.

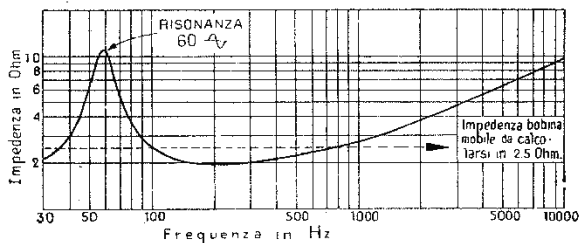
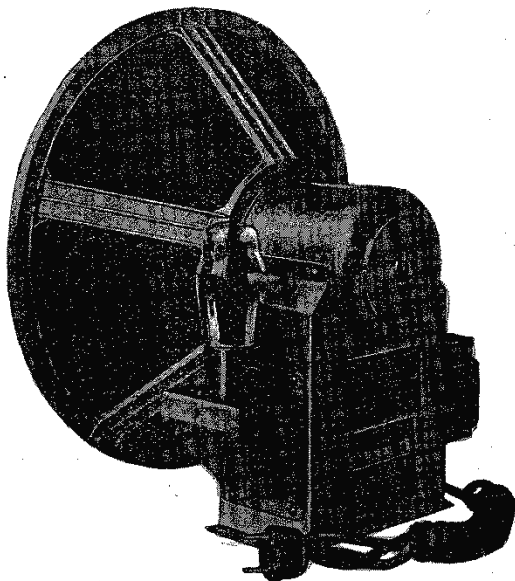

I tipi di trasformatori di uscita, di cui possono essere muniti gli altoparlanti A-320 ed SE-320, sono gli stessi usati per gli altoparlanti tipo W-12, elencati nella tabella di pag. 24, con riferimento alle caratteristiche d'impiego.

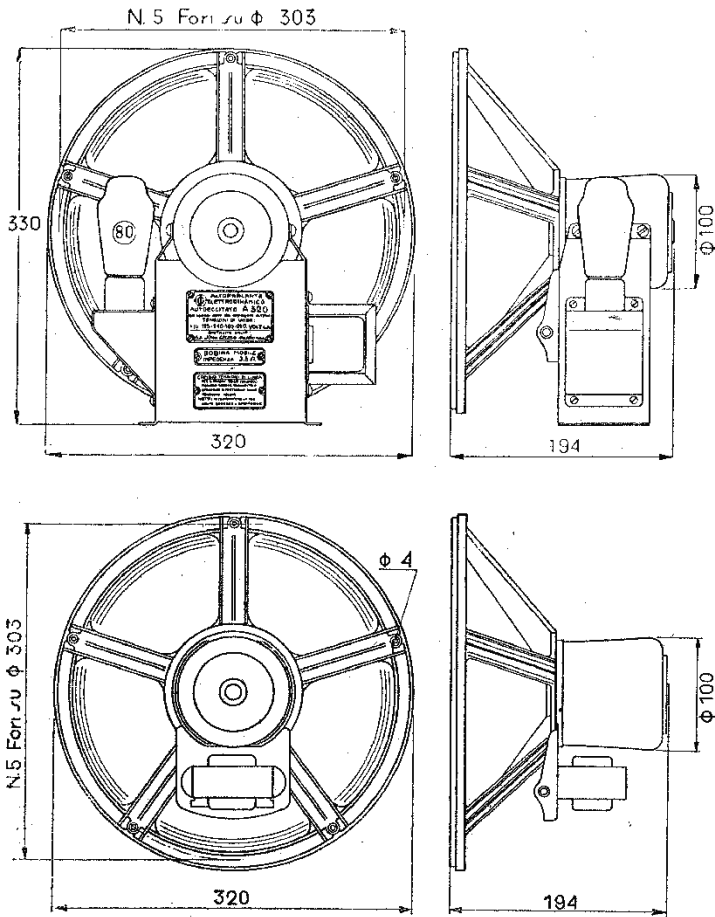

DIAMETRO DEL FORO DA PRATICARSI NELLO SCHERMO m/m 280.

NUMERI DI CATALOGO E PREZZI.

- A 320.** Con trasformatore d'uscita, completo di eccitatore (esclusa la valvola 80) e di cordone e spina di attacco. **Prezzo: L. 400,—**
- A 320.** Senza trasformatore d'uscita (bobina mobile 2,5 Ohm), completo di eccitatore (esclusa la valvola 80) e di cordone e spina di attacco. **Prezzo: L. 365,—**
- SE 320.** Con trasformatore d'uscita e con qualunque valore di eccitazione. **Prezzo: L. 275,—**
- SE 320.** Senza trasformatore d'uscita e con qualunque valore di eccitazione. **Prezzo: L. 240,—**

ALTOPARLANTI ELETTRODINAMICI A-420 - SE-420

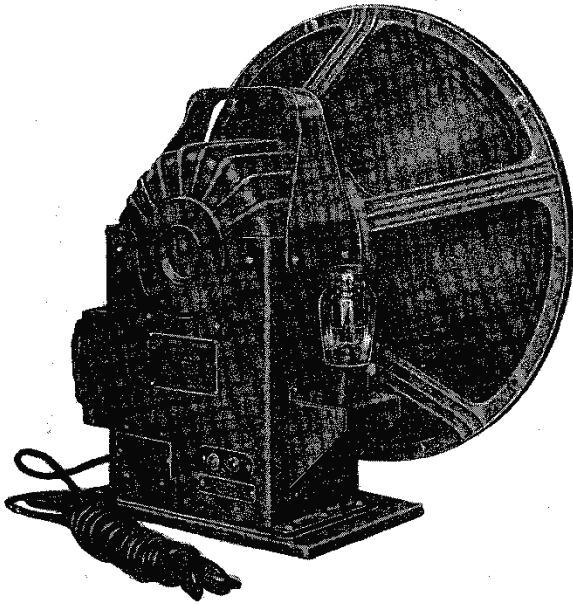

Il tipo A-420 porta sui lati esterni della base il trasformatore di alimentazione e la valvola raddrizzatrice tipo 80, mentre gli altri organi dell'alimentazione si trovano nell'interno. Il cambio della tensione di linea si effettua spostando il ponticello situato sul trasformatore stesso, sotto la calotta asportabile. Le tensioni primarie sono: 110-125-140-160-220 Volt.

Il tipo SE-420 ha le stesse caratteristiche del tipo A-420, ma è sprovvisto di alimentazione per l'eccitazione e di trasformatore di entrata al dinamico.

L'avvolgimento di campo di tutti gli altoparlanti a grande cono è di 2600 Ohm. Per l'eccitazione del campo si richiedono da 25 a 30 Watt (260-280 Volt di corrente continua).

DATI D'INGOMBRO E DI MONTAGGIO.

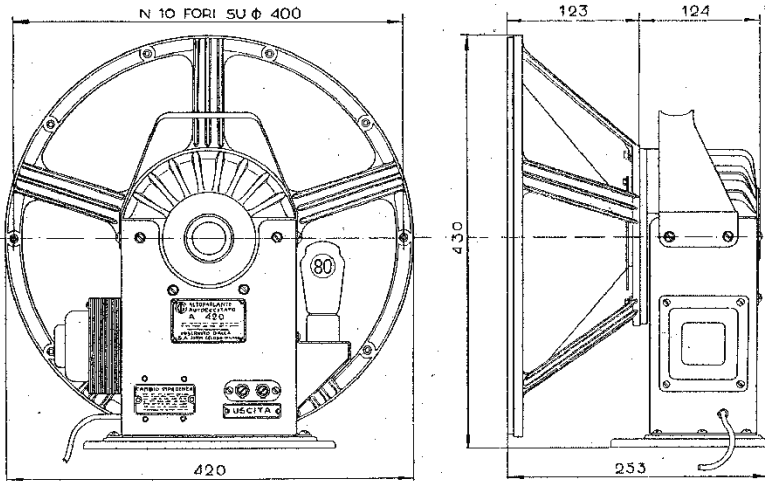

PREZZI:

- Altoparlante A-420** (completo di alimentazione, esclusa la valvola). **Bobina Mobile 10 Ohm.**
Prezzo: L. 1100,—
- Altoparlante SE-420** (senza alimentazione). **Bobina Mobile 10 Ohm).** Prezzo: L. 1000,—
(Più L. 24 di tassa per ogni altoparlante).

TROMBA ESPONENZIALE e blindatura per altoparlanti W-12

Il rendimento acustico di un altoparlante W-12 munito di tromba esponenziale è circa il doppio di quello ottenuto da uno stesso altoparlante con parete divisoria (baffle). L'intensità sonora, nel settore compreso entro l'angolo di radiazione, è circa dieci volte superiore di quella misurata posteriormente alla apertura della tromba.

Le dimensioni interne della calotta sono tali da assicurare al cono la massima libertà di vibrazione. Il giunto fra la calotta e la parte posteriore della tromba è a tenuta d'acqua, strettamente serrato da una serie di bulloncini che permettono il rapido accesso alla parte interna, nella quale ha sede l'altoparlante. Nell'interno della tromba, immediatamente davanti al cono del dinamico, è fissata una fitta rete metallica il cui scopo è quello di proteggere il cono stesso da infiltrazioni di corpi estranei e da spruzzi d'acqua. La tromba è sostenuta da un sistema di sospensione a semicerchio che ne permette l'orientamento in tutti i sensi. La giusta inclinazione viene poi mantenuta da due galletti disposti ai bracci di sostegno.

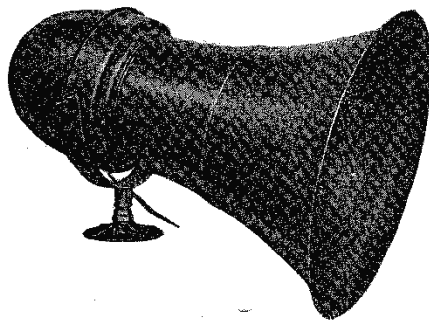

NUMERI DI CATALOGO E PREZZI.
N. 12TRB. Tromba esponenziale e calotta di protezione completa di sostegno snodato e base, per altoparlante W-12. Prezzo: L. 390,—

TROMBA ESPONENZIALE PER DINAMICI A-420 E SE-420

La TR 421 non è una tromba esponenziale normale, ma un « tronco di tromba » e questo particolare permette di servire un settore abbastanza ampio, contrariamente a quanto avviene per le trombe esponenziali normali, le quali concentrano il fascio sonoro in un settore molto ristretto.

Per questa sua notevole caratteristica la nostra TR 421 può essere considerata come un « diffusore » esponenziale, adatto anche per riproduzioni in ambienti chiusi (sale cinematografiche). Essa è totalmente esente da proprie risonanze acustiche, e permette perciò una riproduzione di grande fedeltà, essendo costruita con alluminio di forte spessore che la rende totalmente priva di nocive risonanze meccaniche e delle conseguenti vibrazioni parassite.

NUMERO DI CATALOGO E PREZZO.

N. TR 421. Tromba esponenziale per altoparlante tipo A-420 e E-420, completa di bulloncini per il fissaggio al cestello del dinamico.

Prezzo: L. 340,—

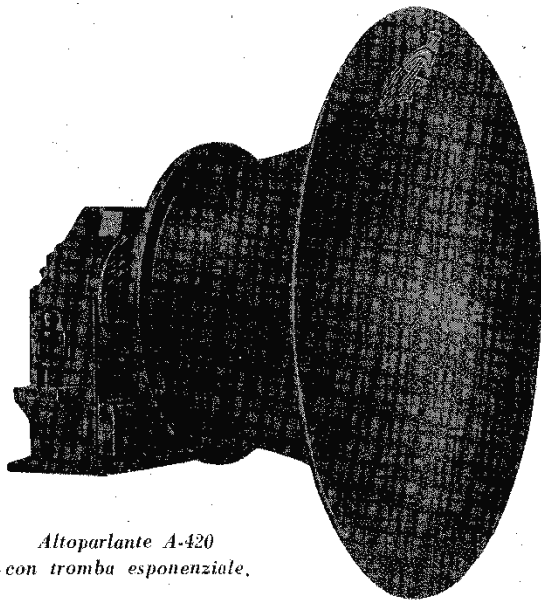

Altoparlante A-420
con tromba esponenziale.

DIFFUSORI A PIOGGIA PER ALTOPARLANTI W-12

Questo tipo di diffusore è stato studiato per gli impianti elettroacustici installati all'aperto e permanentemente esposti alle intemperie. L'angolo di propagazione è molto aperto e ciò consente di servire un'area considerevole, purché il diffusore venga collocato ad una altezza conveniente.

La calotta nella quale ha sede l'altoparlante è costruita in modo che non possono aver luogo infiltrazioni d'acqua. Il diametro del diffusore (cm. 92) è tale da assicurare un forte rendimento delle frequenze basse, mantenendolo uniforme su tutta la gamma dei suoni.

È costruito in lamiera robusta, verniciata a fuoco con una vernice resistentissima e inalterabile, a tutti gli agenti esterni.

N. 12 DIP. Diffusore a pioggia per altoparlanti W-12.

Peso kg. 10,—

Prezzo: L. 550,—

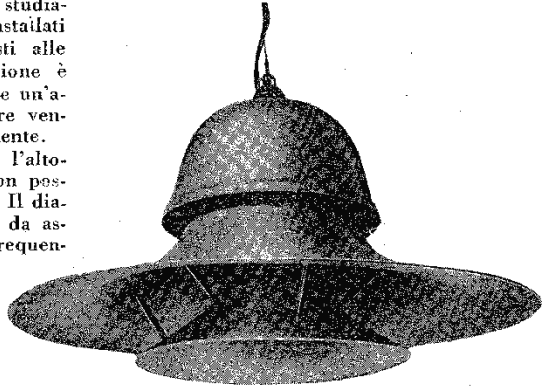

UNITÀ ELETTRODINAMICHE E TROMBE ESPONENZIALI

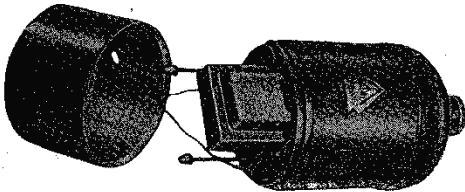

Unità elettrodinamiche blindate.

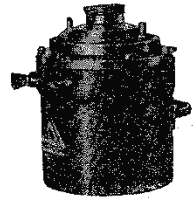

Unità elettrodinamica per uso interno.



N. T 2550.



N. T 2560.

Trombe esponenziali nel tipo grande e piccolo.

Le caratteristiche elettriche principali delle unità elettrodinamiche Wietrix sono le seguenti:

Gamma di frequenza: da 10 a 10.000 periodi;
 Impedenza bobina mobile: 15 Ohm a 1000 periodi;
 Potenza dissipata nell'eccitazione: 12 Watt;
 Massima potenza modulata: 15 Watt.

Le unità elettrodinamiche Wietrix vengono fornite con eccitazione di 7500 Ohm (300 V., 40 mA). Dietro richiesta possono però essere fornite con diverso valore dell'avvolgimento di campo, con un aumento del 5 % sui prezzi di listino.

NUMERI DI CATALOGO E PREZZI.

- N. 2500.** Unità elettrodinamica modello « Blindato » con bobina di campo 7500 Ohm (300 V. 40 mA.). Bobina mobile 15 Ohm con trasformatore di entrata 500 Ohm.
Prezzo: L. 880,—
- N. 2500 ST.** Unità elettrodinamica modello « Blindato », come la precedente, ma senza trasformatore di entrata.
Prezzo: L. 840,—
- N. 2510.** Unità magneto-dinamica modello « Blindato », stesse caratteristiche foniche della precedente, ma con magnete permanente al posto della bobina di campo. Bobina mobile 15 Ohm, con trasformatore di entrata 500 Ohm.
Prezzo: L. 1340,—
- N. 2510 ST.** Unità magneto-dinamica modello « Blindato », come la precedente, ma senza trasformatore di entrata.
Prezzo: L. 1300,—
- N. 2520.** Unità elettrodinamica non blindata, per uso di interni. Bobina di campo 7500 Ohm (300 v. 40 mA.). Bobina mobile 15 Ohm, con trasformatore di entrata 500 Ohm.
Prezzo: L. 800,—
- N. 2520 ST.** Unità elettro-dinamica non blindata, come la precedente, ma senza trasformatore di entrata.
Prezzo: L. 760,—
- N. 2530.** Trasformatore di entrata, per le unità sopra descritte: entrata 500 Ohm per bobina mobile 15 Ohm.
Prezzo: L. 40,—
- N. M2590.** Membrane di ricambio complete di bobina mobile 15 Ohm. **Prezzo: L. 105,—**
- N. T2550.** Tromba esponenziale dritta, in materia plastica « Celfix » con raccordo e prolungamento in alluminio, modello grande.
 Dimensioni: lunghezza cm. 194; diametro massimo cm. 77.
 Peso kg. 17. **Prezzo: L. 500,—**
- N. T2560.** Tromba esponenziale dritta, in materia plastica « Celfix » con raccordo e prolungamento in alluminio, modello piccolo.
 Dimensioni: lunghezza cm. 95; diametro cm. 39.
 Peso kg. 4,800. **Prezzo: L. 270,—**
- N. T2570.** Tromba esponenziale a chiocciola, adatta per cinema sonoro.
 Dimensioni: altezza cm. 102; larghezza cm. 102; profondità cm. 77.
Prezzo: L. 850,—

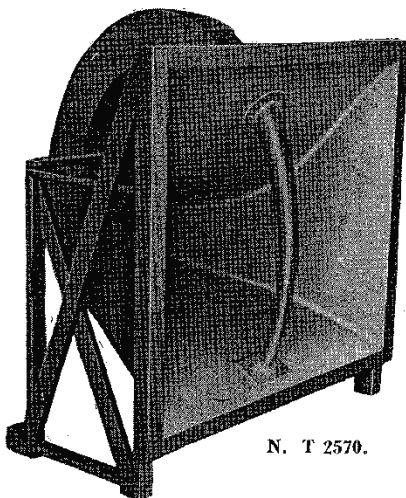

N. T 2570.

Tromba esponenziale a chiocciola.

CONDENSATORI ELETTROLITICI

L'impiego dei nostri condensatori elettrolitici da parte di costruttori e di tecnici, ha assunto proporzioni superiori ad ogni previsione. Questo successo, dovuto agli alti requisiti tecnici degli elettrolitici Geloso, ha permesso un considerevole sviluppo produttivo, che si svolge con crescente attività nei nuovi impianti del nostro stabilimento.

Il moderno attrezzamento, frutto di sette anni di studi e di pratica costruttiva, ci consente di lanciare oggi sul mercato condensatori di qualità superiore anche nei confronti dei prodotti delle più note Case estere.

Il nuovo procedimento chimico, a funzionamento automatico, rende uniformemente rugosa la superficie dell'anodo, permettendo così la costruzione di condensatori di ingombro molto ridotto, particolare oggi molto apprezzato, per la generale tendenza a limitare gli spazi.

Nella curva qui sotto riprodotta è indicato l'assorbimento medio dei nuovi condensatori « Micon » da 8 mF. 500 Volt, in funzione della tensione applicata. Come si noterà, l'assorbimento alla tensione di lavoro è bassissima, indice questo di qualità e di maggior durata.

Un doppio strato di garza separa l'anodo dal catodo. Questo particolare, oltre a far sì che la quantità di elettrolita impiegato non risulti ridotta, rispetto a quella dei condensatori normali, costituisce un largo margine di sicurezza per le tensioni di punta. Esso

aumenta l'efficienza e la durata del condensatore, giacchè l'elettrolita ha la funzione di mantenere e rinnovare la pellicola di ossido (dielettrico), che è l'elemento fondamentale del condensatore elettrolitico.

L'elettrolita è più fluido di quello dei normali elettrolitici. Esso può quindi penetrare nelle microscopiche cavità dell'anodo e, mantenendo il catodo in contatto immediato con la pellicola di ossido, permette

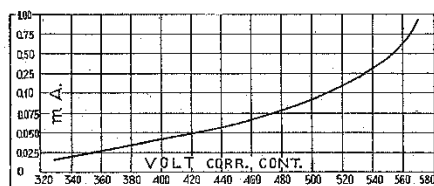

Assorbimento di corrente in funzione della tensione di un elettrolitico « Micon ».

di ottenere un basso fattore di potenza. Infatti, il fattore di potenza dei nuovi condensatori elettrolitici « Micon » da 8 mF. 500 Volt, non è mai superiore al 15 %, misurato a 420 Volt di tensione continua, modulata con 16 Volt di alternata a 100 periodi al secondo.

Speciali accorgimenti nel processo di formazione e di stagionatura, rendono inalterabili le caratteristiche di questo condensatore, anche dopo lunghi periodi di riposo; la corrente scende infatti al di sotto di 1 mA, dopo pochi secondi, mentre in tre minuti raggiunge il suo valore finale.

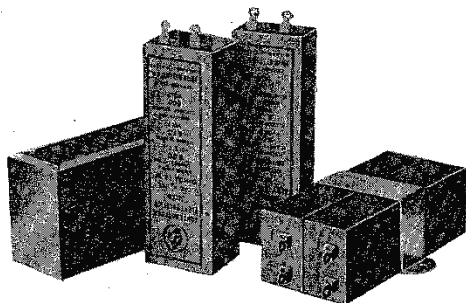

Elettrolitici di tipo normale.

NUMERI DI CATALOGO, CAPACITÀ, TENSIONI DI LAVORO, DIMENSIONI E PREZZI

Condensatori elettrolitici "Micron,"

N. di Catalogo	Capacità μ F.	Tensione di lavoro V.c.c.	Tensione di punta V.	Sovraelevaz istantanea V.	Tipo ingombro	Prezzo
1500	8	500	575	600	F	12,—
1501	4	500	575	600	G	7,—
1502	15	350	425	450	F	12,—
1503	8	350	425	450	G	7,—
1504	25	200	250	300	F	12,—
1505	12	200	250	300	G	7,—
1506	70	50	70	80	G	7,—
1507	60	135	150	175	F	12,50
1508	30	135	150	175	G	7,25

Condensatori elettrolitici tubolari

N. di Catalogo	Capacità μ F.	Tensione di lavoro V.c.c.	Dimensioni		Tipo ingombro	Prezzo
			Diametro	Lunghezza		
1262	25	30	18	52	E	5,60
1263	10	30	11	40	H	3,25
1265	5	60	11	40	H	3,50
1272	10	100	18	52	E	5,60
1277	4	200	18	52	E	5,60
1279	2	200	14	52	D	4,—

Condensatori elettrolitici tipo grande per sostituzione

N. di Catalogo	Capacità μ F.	Tensione di lavoro V.c.c.	Tensione di punta V.	Sovraelevaz. istantanea V.	Tipo ingombro	Prezzo
1230	8	500	575	600	A	14,50
1231	5+5	500	575	600	B	17,20
1232	12	500	575	600	B	16,—
1275	20	200	250	275	A	14,50
1276	10+10	200	250	275	B	17,20
1278	25	200	250	275	B	16,—
1270	30	100	125	150	A	14,50
1271	45	100	125	150	B	16,—
1266	50	60	70	100	A	14,50

FASCE METALLICHE PER IL FISSAGGIO DI ELETTROLITICI

Fissaggio orizzontale condensatori "Micron,,

N. 1068. Fascia per fissare orizzontalm. un elettrol. di dimensione G. (Micron 4 mF.) - (10 pezzi).
Prezzo: L. 1,69

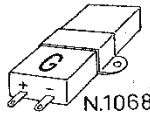

N.1068

N. 1069. Fascia per fissare orizzontalm. un elettrol. di dimens. F. (Micron 8 mF.) - (10 pezzi).
Prezzo: L. 1,70

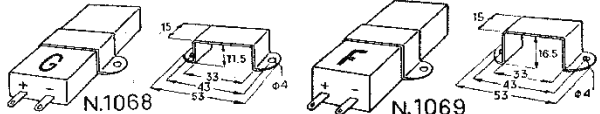

N.1069

N. 1070. Fascia per fissare orizzontalm. due elettrolitici di dimensioni F. oppure tre di dimensioni G. (Micron 8+8 mF. e 4+4+4 mF.) - (10 pezzi).
Prezzo: L. 2,25

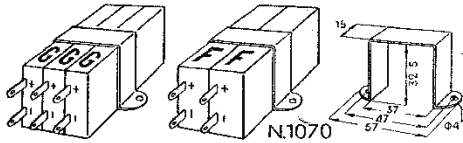

N.1070

N. 1071. Fascia per fissare orizzontalm. un elettrolitico di dimensioni F. più uno di dimens. G. (Micron 8+4 mF.) - (10 pezzi).
Prezzo: L. 2,05

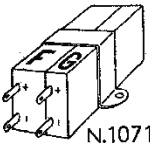

N.1071

N. 1072. Fascia per fissare orizzontalm. due elettrol. di dimens. G. (Micron 4+4 mF.) - (10 pezzi).
Prezzo: L. 1,80

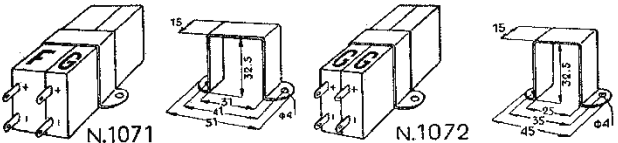

N.1072

Fissaggio verticale condensatori "Micron

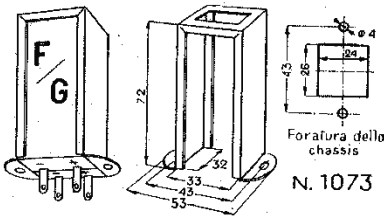

N. 1073

N. 1073. Fascia verticale per fissare un elettrol. di dimens. F. più uno di dimens. G. (Micron 8+4 mF.). Prezzo unitario: L. 1,20

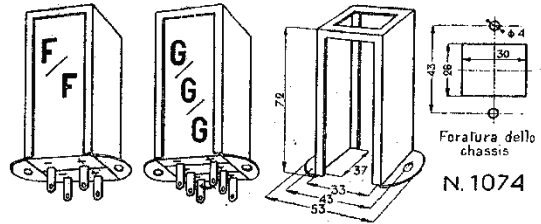

N. 1074

N. 1074. Fascia verticale per fissare 2 elettrol. di dimens. F. oppure 3 di dimens. G. (Micron 8+8 mF. e 4+4+4 mF.).
Prezzo unitario: L. 1,49

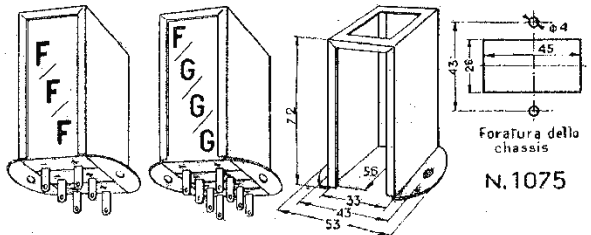

N. 1075

N. 1075. Fascia verticale per fissare 3 elettrol. di dimens. F. oppure uno di dimens. F. e 3 di dimens. G. (Micron 8+8+8 mF. e 8+4+4+4 mF.).
Prezzo unitario: L. 1,50

Fissaggio orizzontale condensatori tipo normale

N. 1060. Fascia per fissare orizzont. un elettrolitico, dimensioni A. (10 pezzi). Prezzo: L. 2,20

N. 1061. Fascia per fissare orizzont. due elettrolitici, dimensioni A+A. (10 pezzi). Prezzo: L. 2,40

N. 1065. Fascia per fissare orizzont. un elettrolitico, dimensioni B. (10 pezzi). Prezzo: L. 2,39

N. 1066. Fascia per fissare orizzont. due elettrolitici, dimensioni A+B. (10 pezzi). Prezzo: L. 2,59

N. 1067. Fascia per fissare orizzont. due elettrolitici, dimensioni B+B. (10 pezzi). Prezzo: L. 2,60

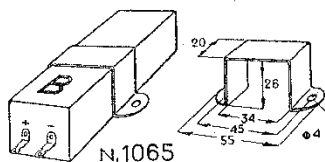

N.1065

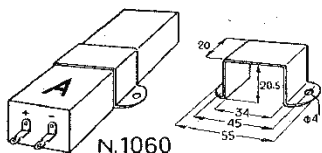

N.1060

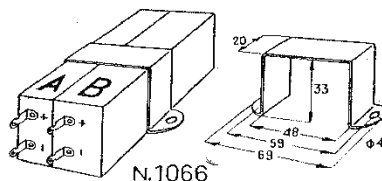

N.1066

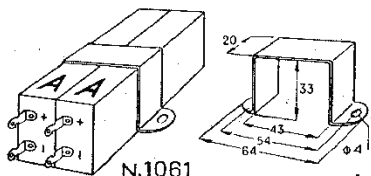

N.1061

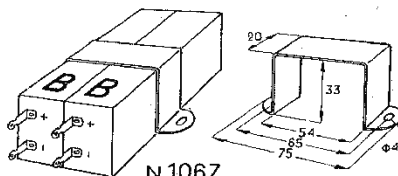

N.1067

Fissaggio verticale condensatori tipo normale

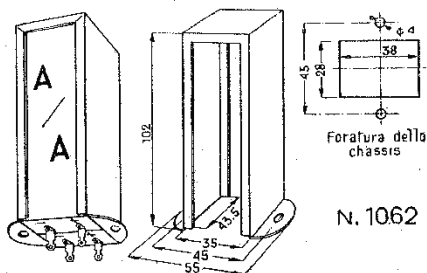

Foratura dello chassis

N. 1062

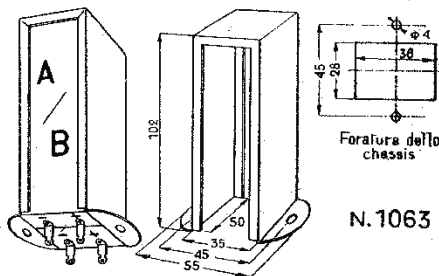

Foratura dello chassis

N. 1063

N. 1062. Fascia verticale per fissare all'esterno due elettrolitici di dimensioni A+A.

Prezzo unitario: L. 1,50

N. 1063. Fascia verticale per fissare all'esterno due elettrolitici di dimensioni A+B.

Prezzo unitario: L. 1,60

N. 1064. Fascia verticale per fissare all'esterno due elettrolitici di dimensioni B+B.

Prezzo unitario: L. 1,70

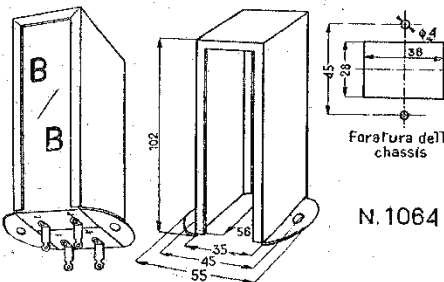

N. 1064

CONDENSATORI VARIABILI

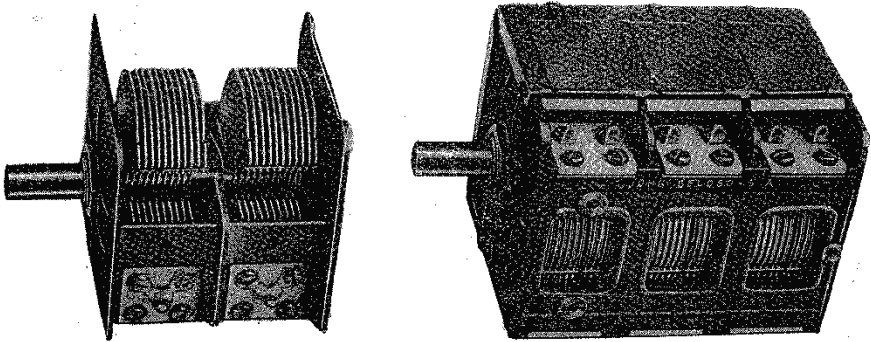

I condensatori variabili che presentiamo ai tecnici e ai costruttori, hanno originali caratteristiche meccaniche ed elettriche che li differenziano da tutti i tipi in commercio. Essi rappresentano l'evoluzione conseguita con lo sforzo costante che ci permette oggi di offrire un prodotto di classe superiore, ad un prezzo di indiscutibile convenienza.

Fra gli elementi che ne formano l'alta distinzione, sono da notarsi:

L'incastellatura ottenuta per fusione sotto pressione, in una lega ad alta resistenza meccanica. — Il disegno di questa parte dei nuovi condensatori variabili è stato lungamente studiato per conferire loro la massima rigidità meccanica, insieme ad una linea sobria ed elegante, mentre a questo fattore si deve l'assoluta stabilità di taratura.

Ogni rotore è fissato all'albero senza l'uso di distanziatori, tanto che rotore ed asse costituiscono praticamente un pezzo unico e compatto, grazie alle profonde ribaditure sul mozzo centrale e sui pettini di estremità. La perfetta rigidità dei rotori e degli statori, unita alla pastosità del materiale impiegato, evita ogni pericolo di vibrazione, ciò che è della massima importanza agli effetti della microfonicità. Il movimento ha luogo su di un cuscinetto a sfere, dal lato verso il quale sporge l'asse di comando, mentre sull'altro lato l'asse ruota su di una controsfera.

Il fissaggio degli statori al telaio. — Gli statori sono fissati al castello con l'interposizione di materiale isolante ceramico per alta frequenza. Le perdite per cattivo dielettrico sono quindi ridotte al minimo, non solo per la qualità dell'isolante, ma anche perchè esso è fissato nei punti dove il campo elettrico è meno intenso.

Massima esattezza di taratura. — Tutti i condensatori variabili Geloso escono dalla fabbrica scrupolosamente tarati, in modo che su ogni posizione del quadrante le capacità delle varie sezioni sono identiche fra di loro, a meno di 0,5 pF. o del 0,50 % (il maggiore dei due valori). Con tale esattezza di taratura, l'allineamento dei circuiti accordati di alta frequenza riesce sempre sbrigativo e perfetto.

Nei tipi di variabili muniti di compensatori, quest'ultimi sono montati superiormente e la regolazione, molto fine e graduale, avviene a mezzo di viti azionabili anche quando il condensatore viene chiuso entro lo schermo.

Il fissaggio può aver luogo sia verticalmente che orizzontalmente, e si effettua mediante speciali viti distanziatrici, che vengono fornite insieme ad ogni variabile. Uno schermo metallico costituisce al tempo stesso un elemento di finitura esteriore di ottimo effetto e protegge il variabile dalla polvere e da altri corpi estranei.

Oltre ai tipi con sezioni di capacità normali, vengono costruiti quelli a capacità combinate, studiati espressamente per ricevitori plurionda con gamme di onde corte e gamme di onde medie e lunghe. Un esempio di come vengono impiegati è visibile nei ricevitori G-74 e G-64 (vedi bollettino N. 25).

In questi condensatori ogni statore è diviso in due sezioni di differente capacità. La più piccola sezione va da un minimo di 10 pF. ad un massimo di 140 pF.; la sezione maggiore ha invece una capacità residua di 11 pF., ed una capacità massima di 280 pF.

Quando le due sezioni vengono riunite elettricamente per mezzo del commutatore d'onda (per esempio nella gamma onde medie dei ricevitori citati), allora la capacità risultante minima è di 15 pF. e quella massima di 415 pF.

NUMERI DI CATALOGO E PREZZI.

N. 801. Condensatore variabile 2×415 pF. max. con compensatori.	Prezzo: L. 45,—
N. 802. Condensatore variabile 2×415 pF. max. senza compensatori.	Prezzo: L. 43,—
N. 803. Condensatore variabile 3×415 pF. max. con compensatori.	Prezzo: L. 58,—
N. 804. Condensatore variabile 3×415 pF. max. senza compensatori.	Prezzo: L. 55,—
N. 811. Condensatore variabile a capacità combinate $2 \times (140 + 270)$.	Prezzo: L. 46,—
N. 812. Condensatore variabile a capacità combinate $3 \times (140 + 270)$.	Prezzo: L. 60,—
N. 822. Condensatore variabile 2×465 pF. max. senza compensatori.	Prezzo: L. 47,—
N. 824. Condensatore variabile 3×465 pF. max. senza compensatori.	Prezzo: L. 58,—

DATI D'INGOMBRO E DI MONTAGGIO.

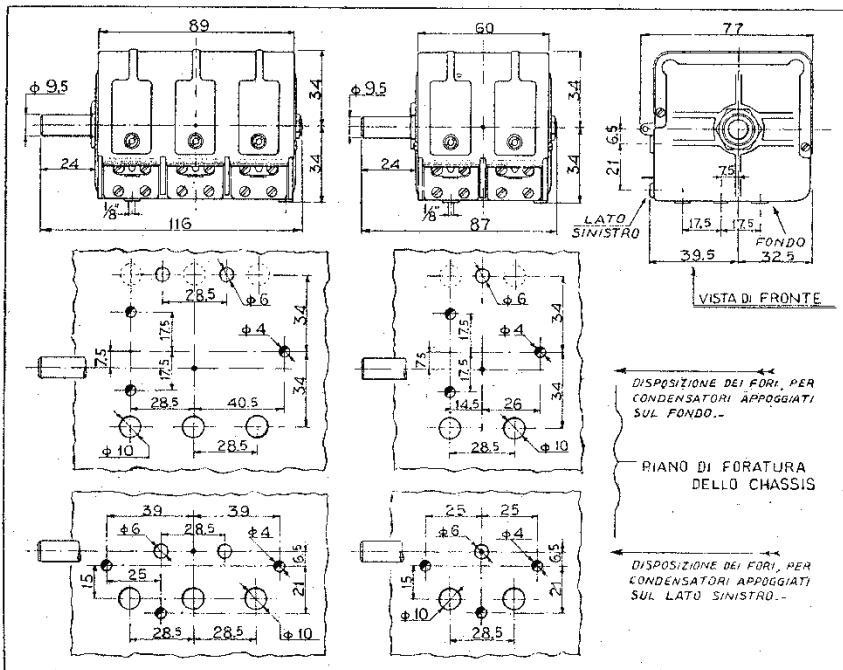

CONDENSATORI VARIABILI "MICRON"

I condensatori variabili « Micron », pur con minime dimensioni presentano serie e sicure garanzie di ottimi requisiti elettrici e meccanici.

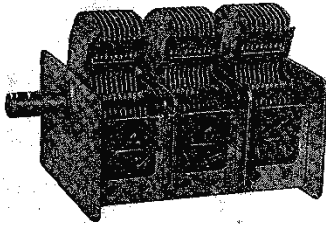

La robustezza raggiunta col sistema di bloccaggio dell'incastellatura assicura una assoluta costanza di taratura e contribuisce a mantenere allineate le varie sezioni di capacità. Il fissaggio sullo chassis rimane molto facilitato sia per montaggio orizzontale che verticale. Il fissaggio ha luogo mediante speciali

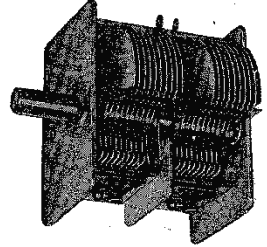

viti-prigioniere ed è solidissimo, mentre è evitata nel modo più assoluto qualunque deformazione del variabile. I rotori sono fissati all'albero senza distanziatori intermediari, in modo da costituire un sol corpo con quest'ultimo, da assicurare una massa perfetta ed una precisione assoluta di taratura. Il movimento avviene su cuscinetti a sfere registrati, posti sui due lati dell'albero. Essi conferiscono una estrema dolcezza al movimento e, meglio di ogni altro sistema, garantiscono una durata praticamente illimitata esente da logorio e da qualsiasi gioco dell'asse.

NUMERI DI CATALOGO E PREZZI.

N. 596. Condensatore variabile « Micron » 2×400 pF. max.	L. 41,—
N. 597. Condensatore variabile « Micron » 3×400 pF. max.	L. 53,—
N. 596A. Come il numero 596, ma senza compensatori	L. 40,—
N. 597A. Come il numero 597, ma senza compensatori	L. 50,—

DATI D'INGOMBRO E DI MONTAGGIO.

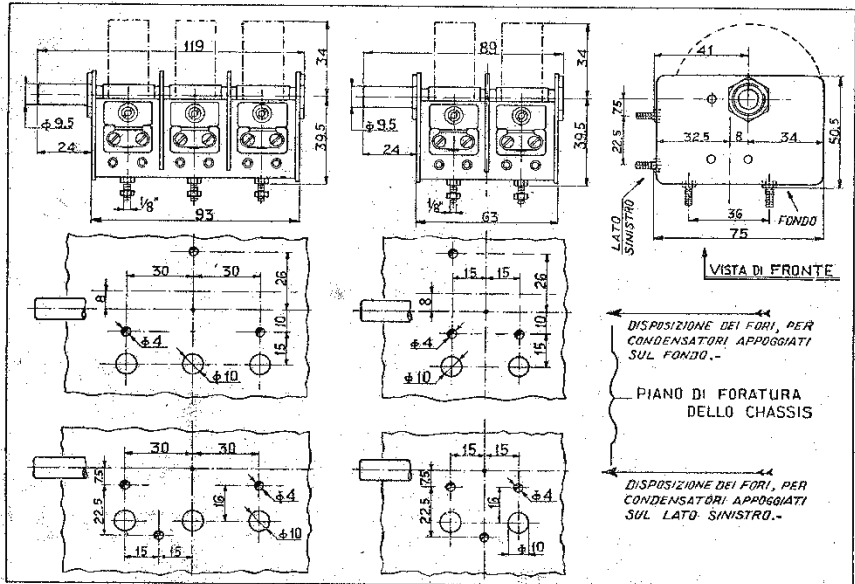

CONDENSATORI VERNIERO

I condensatori « Verniero » sono condensatori variabili ad aria, di piccola capacità e piccolissima perdita. Trovano impiego in tutti quei circuiti radio ove si richieda una variazione micrometrica di capacità, e in questo caso vengono collegati in parallelo al variabile normale.

I condensatori Verniero « Geloso » sono costruiti solidamente, atti ad un uso continuo; la grande rigidità delle lamine fisse e mobili, lo strato d'aria notevole fra le lamine, assicurano la massima costanza di capacità; la molla di frizione è robusta ed assicura un contatto perfetto e continuo.

Le perdite ad altra frequenza di questi condensatori sono trascurabili avendo essi la parte isolante costituita da materiale ceramico per A.F.; per questo fatto essi sono indicatissimi per ricevitori ad onde corte.

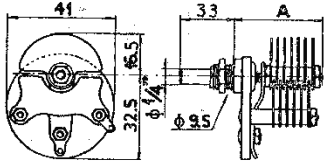

N. 580 - 3 LAMINE - CAPACITÀ 10 $\mu\mu\text{f.}$ - A. = \approx m 21
 » 581 - 7 " " " 25 " - A. = " 25
 » 582 - 13 " " " 50 " - A. = " 32

Dati d'ingombro e di montaggio.

NUMERI DI CATALOGO E PREZZI.

- N. 580. Verniero a 3 lamine - Capacità massima: 10 pF. Prezzo: L. 11,50
 N. 581. Verniero a 7 lamine - Capacità massima: 25 pF. Prezzo: L. 13,—
 N. 582. Verniero a 13 lamine - Capacità massima: 50 pF. Prezzo: L. 16,—

COMPENSATORI PER ALTA FREQUENZA (TRIMMERS E PADDINGS)

Nei moderni radioricevitori vengono frequentemente impiegate delle piccole capacità variabili (*trimmers e paddings*), in modo particolare nei ricevitori a cambiamento di frequenza e con più gamme di ricezione.

Ad essi è affidato il compito di allineare i vari circuiti accordati, compito delicatissimo per il quale si richiedono speciali requisiti elettrici e meccanici, atti a conferire loro basse perdite nel dielettrico, rigidità meccanica necessaria per mantenerne costante la capacità.

Il dielettrico è costituito da mica purissima di spessore uniforme, ottenuto mediante precisi controlli micrometrici.

La regolazione è a vite e quest'ultima è sempre in contatto con l'armatura di massa, in modo che è poco risentita l'influenza del cacciavite durante la regolazione.

NUMERI DI CATALOGO E PREZZI.

- | | | | | |
|---|-----------------------------|---------|---|---------|
| N. 1001. 1 unità | } da 4 a 40 pF.
ciascuna | L. 1,60 | N. 1016. 2 unità e padding da 150 a 300 pF. (squadretta supporto) | L. 4,80 |
| N. 1002. 2 " " | | L. 2,60 | N. 1017. Unità padding da 150 a 300 pF. (tirante e dadi di supporto) | L. 2,25 |
| N. 1003. 3 " " | | L. 3,70 | N. 1019. Triplo padding (2 da 70 a 200 pF. e 1 da 100 a 300 pF.) (con squadretta di supporto) | L. 4,80 |
| N. 1004. 4 " " | | L. 4,80 | N. 1020. 2 unità da 5 a 40 pF. e una da 20 a 80 pF. | L. 3,70 |
| N. 1005. 5 " " | | L. 5,90 | N. 1021. 2 unità da 5 a 40 pF. e una da 30 a 120 pF. | L. 3,90 |
| N. 1006. 6 " " | | L. 7,— | | |
| N. 1007. 7 " " | | L. 8,— | | |
| N. 1008. 8 " " | | L. 9,— | | |
| N. 1011. Doppio per alta frequenza | | L. 2,70 | | |
| N. 1014. Doppio padding (2 da 150 a 300 pF) (squadretta supporto) | | L. 3,60 | | |

TIPI CON SUPPORTO CERAMICO PER ALTA FREQUENZA.

- N. 1024. Compensatore per A.F. $2 \times 5 \div 50$ pF. (Completo di tirantini con dadi e ranelle per il fissaggio). Prezzo: L. 4,75
 N. 1026. Compensatore per A.F. $2 \times 8 \div 50$ pF. (Completo di tirantini con dadi e ranelle per il fissaggio). Prezzo: L. 5,—
 N. 1028. Doppio padding per A.F. $2 \times 100 \div 300$ pF. (Completo di tirantini con dadi e ranelle per il fissaggio). Prezzo: L. 6,—

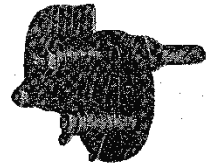

GRUPPI COMPLETI PER ALTA FREQUENZA PER RICEVITORI SUPER A PIÙ GAMME

Lo studio dei gruppi completi per A.F. è stato iniziato come conseguenza di un complesso di considerazioni intorno alle caratteristiche dei moderni ricevitori a più gamme e sugli inconvenienti che essi presentano sia pure con una razionale ubicazione degli organi di A.F.

Per migliorare al massimo grado i requisiti di tali ricevitori i nostri tecnici sono pervenuti ad una sostanziale modifica della disposizione costruttiva di tutti gli organi di alta frequenza. Gli avvolgimenti delle varie gamme, il commutatore d'onda,

i compensatori e i padding per l'allineamento sono tutti sistemati sopra un unico supporto metallico, le cui dimensioni sono limitate a quanto basta perchè i trasformatori assumano la posizione necessaria per evitare la reciproca influenza degli avvolgimenti.

Con questa disposizione, i collegamenti fra le bobine e il commutatore e fra le bobine e i compensatori sono ridottissimi al punto da non superare la lunghezza di un centimetro. Le capacità fra i collegamenti sono dunque eliminate e con esse anche la induttanza residua dei medesimi, col risultato di ottenere l'allargamento di ogni gamma di ricezione, allargamento tanto più grande se si considera che ciò ha reso possibile l'uso di condensatori variabili con capacità massima di 465 pF. per sezione. L'allargamento delle gamme è ottenuto senza scapito per la sensibilità, che è stata mantenuta costante su tutta l'estensione delle singole gamme, comprese le onde corte.

Oltre alla disposizione tecnicamente razionale delle parti ed alla eliminazione delle connessioni lunghe, vi sono altri importanti fattori che contribuiscono a conferire la più alta efficienza ai gruppi per A. F. Uno di questi è costituito dall'assenza di schermi per le bobine. Ne risulta un aumento del valore induttivo delle bobine ed una riduzione delle perdite ad alta frequenza, mentre per evitare fenomeni di assorbimento e di risonanza fra gli avvolgimenti in circuito e quelli disinseriti, si è osservata una disposizione che annulla questi inconvenienti anche per le frequenze maggiori.

Le distanze fra le bobine, come pure la loro posizione relativa, sono state oggetto di studio e si è scelto per ciascun gruppo una disposizione definitiva che elimina in modo assoluto tutti gli accoppiamenti dannosi.

I supporti delle bobine sono costituiti da cellulosa pura imbevuta di sostanze ad alto coefficiente dielettrico, mentre per gli avvolgimenti sono stati usati dei conduttori a bassa resistenza. Questi due particolari, riducendo le perdite a valori trascurabili, assicurano ai trasformatori le migliori caratteristiche di rendimento e di selettività.

I commutatori di gamma che vengono usati nei gruppi di A.F. sono tipi di costruzione speciale a bassa capacità fra i contatti. Questi ultimi sono di bronzo fosforoso argentato, di alta elasticità, tali da assicurare contatti perfetti con scatto sincrono e sicuro.

Nella parte superiore e ad angolo retto della piastrina metallica di supporto di ogni gruppo per A. F. sono sistemati i compensatori per l'allineamento.

NUMERI DI CATALOGO E PREZZI.

- N. 1901. Gruppo per A. F. per onde corte e medie (16 ÷ 52 e 190 ÷ 580 m.),
Prezzo: L. 45,—
- N. 1911. Gruppo per A. F. per onde corte, medie e lunghe (16 ÷ 52,
190 ÷ 580 e 750 ÷ 2000 mt.).
Prezzo: L. 80,—
- N. 1912. Gruppo A. F. per due gamme di onde corte e per onde medie
(12,5 ÷ 40, 40 ÷ 130, 190 ÷ 580 mt.).
Prezzo: L. 80,—

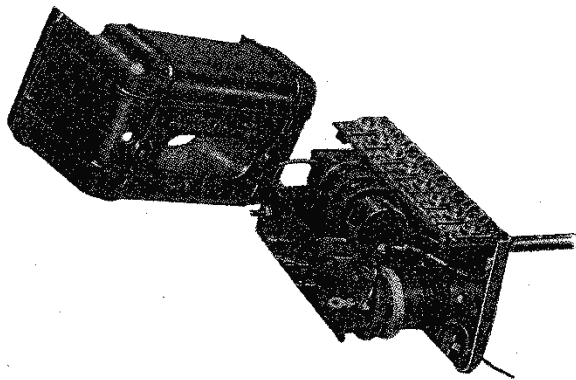

TRASFORMATORI DI ALTA FREQUENZA

BOBINE DI ALTA FREQUENZA PER M. F. DI 348 Kc.

BOBINA 1119 - ONDE MEDIE

(Per G-40B)

N. 1119. Trasformatore d'aereo per onde medie 200 ÷ 580 metri e oscillatore per M.F. di 348 Kc., completo di padding a doppia regolazione e di schermo di alluminio.

Prezzo: L. 13,50 *Bobina N. 1119 con lo schermo.*

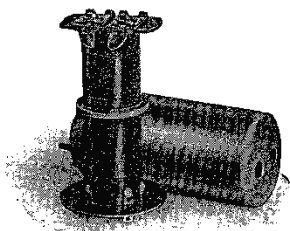

BOBINE DI A. F. PER M. F. DI 467 Kc.

SERIE PER ONDE CORTE E MEDIE

N. 1123. Oscillatore per onde corte e medie, adatto per M.F. di 467 Kc., completo di compensatori, di padding regolabile per le onde medie e di schermo. Prezzo: L. 13,—

N. 1124. Trasformatore d'aereo per onde corte e medie, completo di 2 compensatori e di schermo. Prezzo: L. 14,—

N. 1125. Trasformatore d'A.F. per onde corte, completo di 2 compensatori e di schermo. Prezzo: L. 14,—

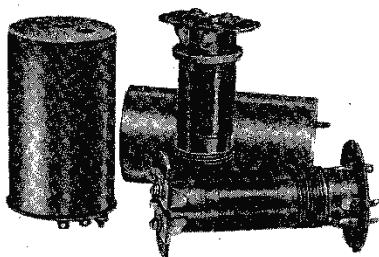

Bobine delle Serie 01 e 02.

Serie 01. Per ricevitori ad onde corte e medie senza lo stadio di amplificazione ad A.F. e con M.F. di 467 kc. Composta dei N. 1123 e N. 1124. Da usare con il variabile N. 596 A. e con le scale parlanti N. 1643, N. 1644. Prezzo: L. 27,—

Serie 02. Per ricevitori ad onde corte e medie con stadio di amplificazione ad A.F., con M.F. di 467 kc. Composta dei N. 1123, N. 1124, N. 1125. Da usare con il variabile N. 597 A., e con le scale parlanti N. 1643, N. 1644. Prezzo: L. 41,—

SERIE PER ONDE CORTE MEDIE E LUNGHE

N. 1120. Oscillatore per onde corte medie e lunghe, adatto per M.F. di 467 Kc., completo di 3 compensatori e di schermo (da usarsi col doppio padding N. 1014). Prezzo: L. 14,50

N. 1121. Trasformatore d'aereo per onde corte, medie e lunghe, completo di 3 compensatori e di schermo. Prezzo: L. 19,70

N. 1122. Trasformatore di A.F. per onde corte, medie e lunghe, completo di 3 compensatori e di schermo. Prezzo: L. 19,70

N. 1014. Doppio padding 150 ÷ 300 pF. + 150 ÷ 300 pF., per l'allineamento dell'oscillatore N. 1120, completo di squadretta di supporto e fissaggio. Prezzo: L. 3,60

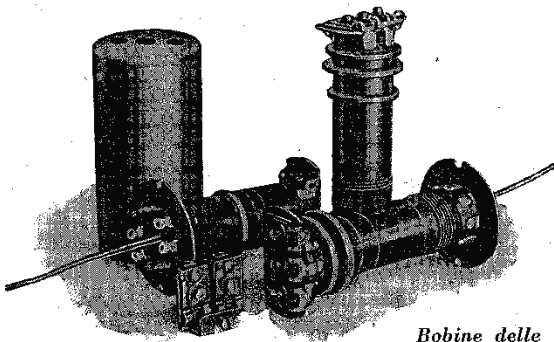

Bobine delle Serie 03 e 04.

Serie 03. Per ricevitori ad onde corte, medie e lunghe, senza lo stadio di amplificazione ad A.F. e con M.F. di 467 Kc. Composta dei N. 1120, N. 1121 e del doppio padding N. 1014. Da usare con il variabile N. 596 A e con le scale parlanti N. 1645 e N. 1646. **Prezzo: L. 37,80**

Serie 04. Per ricevitori ad onde corte, medie, lunghe, con stadio di amplific. ad A.F. e con M.F. di 467 Kc. Composta dei N. 1120, N. 1121, 1122 e del doppio padding N. 1014. Da usare con il variab. N. 597A, e con le scale parlanti N. 1645-1646. **Prezzo: L. 57,50**

BOBINE DI ALTA FREQUENZA PER M. F. DI 467 Kc.

N. 1130. Doppio oscillatore per M.F. di 467 Kc. e per le gamme 10-17 mt. e 29-53 mt. Completo di schermo ed accessori di fissaggio. **Prezzo: L. 21,—**

N. 1131. Trasformatore d'aereo per le gamme 10-17 mt. e 29-53 metri. Completo di schermo ed accessori di fissaggio. **Prezzo: L. 21,—**

N. 1132. Trasformatore di A.F. per le gamme 10-17 mt. e 29-53 mt. Completo di schermo ed accessori fissaggio **Prezzo: L. 21,—**

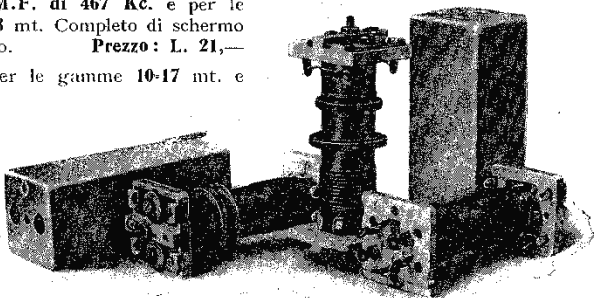

N. 1133. Oscillatore per M.F. di 467 Kc. e per le gamme 29-53 mt. e 1100-2000 m. Completo di schermo ed accessori di fissaggio. **Prezzo: L. 21,—**

N. 1134. Trasformatore d'aereo per le gamme 29-53 mt. e 1100-2000 mt. Completo di schermo ed accessori di fissaggio. **Prezzo: L. 21,—**

N. 1135. Trasformatore di alta frequenza per le gamme 29-53 mt. e 1100-2000 mt. Completo di schermo ed accessori di fissaggio. **Prezzo: L. 21,—**

N. 1136. Oscillatore per M.F. di 467 Kc. e per le gamme 16-30 mt. e 200-580 mt.. Completo di schermo ed accessori di fissaggio. **Prezzo: L. 21,—**

N. 1137. Trasformatore d'aereo per le gamme 16-30 mt. e 200-580 mt. Completo di schermo ed accessori di fissaggio. **Prezzo: L. 21,—**

N. 1138. Trasformatore di alta frequenza per le gamme 16-30 mt. e 200-580 mt. Completo di schermo ed accessori di fissaggio. **Prezzo: L. 21,—**

SERIE COMPLETE PER A. F.

Serie 05. Composta delle bobine 1133, 1134, 1136, 1137 e padding 1019 (per ricevitori Super G-64). **Prezzo: L. 86,—**

Serie 06. Composta delle bobine 1130, 1131, 1136, 1137 e padding 1914 (per ricevitori Super G-64 S.W.). **Prezzo: L. 85,—**

Serie 07. Composta delle bobine 1133, 1134, 1135, 1136, 1137, 1138 e padding 1019 (per ricevitori Super G-74). **Prezzo: L. 28,—**

Serie 08. Composta delle bobine 1130-31-32, 1136-37-38 e padding 1014 (per Super G.-74 S.W.). **Prezzo: L. 127,—**

IMPEDENZE DI A. F.

N. 521. Primario d'aereo aperiodico, avvolto a nido d'ape, facilmente accoppiabile a secondari avvolti su bobine cilindriche. Induttanza 1,5 mH., resistenza 10 ohm. Completa di supporto e di barretta di fissaggio. **Prezzo: L. 3,25**

N. 560. Impedenza ad Alta Frequenza. Adatta per il circuito di placca della rivelatrice, ecc. Avvolta a nido d'ape. Induttanza 10 mH., resistenza 50 ohm. Completa di supporto e di terminali d'attacco. **Prezzo: L. 4,—**



TRASFORMATORI DI MEDIA FREQUENZA

per 467 Kc., con nuclei di ferro per radiofrequenza
e supporti in materiale isolante ceramico.

SERIE MICRON

- N. 691.** Trasformatore di M.F. 467 Kc. Rapporto 1:1,2. Da usarsi fra una convertitrice tipo 6A8, 6A7, 6L7, 6D8, 6J8 e un pentodo a radiofrequenza tipo 78, 6D6, 6K7, ecc. È provvisto di filo uscente in testa per l'attacco alla griglia della valvola seguente. Sostituisce i N. 685 e 695.

Prezzo: L. 22,—

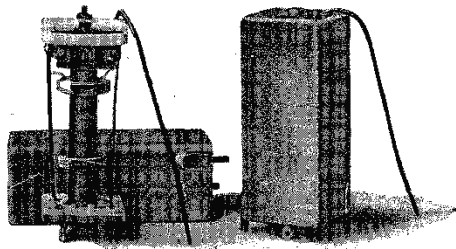

- N. 692.** Trasformatore di M.F. 467 Kc. Rapporto 1:1. Da usarsi fra un pentodo a radiofrequenza tipo 78, 6D6, 6K7, ecc., ed un doppio diodo 75, 6B7, 6Q7, ecc. Il segnale per il controllo automatico di volume deve ricavarsi dal secondario. Sostituisce i N. 686 e 696.

Prezzo: L. 20,—

- N. 693.** Trasformatore di M.F. 467 Kc. Rapporto 1:1,1. Da usarsi fra un pentodo a radiofrequenza tipo 78, 6D6, 6K7, ecc., ed un doppio diodo tipo 75, 6B7, 6Q7, ecc. di cui un diodo, connesso al primario, venga usato per il controllo automatico di volume, l'altro diodo, connesso al secondario, venga usato per la rivelazione. Sostituisce i N. 687 e 697.

Prezzo: L. 20,—

SERIE MEGA

- N. 701.** Trasformatore di M.F. 467 Kc. Rapporto 1:1,35. Da usarsi fra una convertitrice tipo 6A7, 6A8, 6L7, 6D8, 6K8, 6J8 e un pentodo a radiofrequenza tipo 78, 6D6, 6K7, ecc. come primo stadio di M.F., dove interessi conseguire una selettività e una sensibilità più elevate, di quella ottenibile dal trasformatore 691 della serie precedente. È munito di filo uscente in testa per l'attacco alla griglia della valvola seguente.

Prezzo: L. 27,—

- N. 703.** Trasformatore di M.F. 467 Kc. a tre circuiti e a selettività variabile. Da usarsi fra una convertitrice e un pentodo a radiofrequenza. La possibilità di variare il grado di selettività, permette di accentuare questo fattore nel caso che si desideri ottenere una ricezione senza interferenze, oppure viene ammessa una gamma di frequenze acustiche, più estesa verso le note alte, con notevole miglioramento della qualità di riproduzione. È munito di filo uscente in testa per l'attacco alla griglia della valvola seguente. Sostituisce il N. 698.

Prezzo: L. 37,—

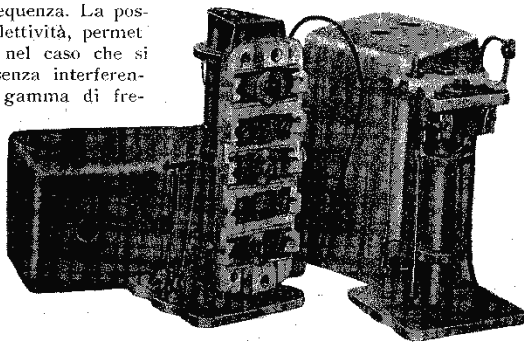

- N. 704.** Trasformatore di M.F. 467 Kc. a tre circuiti. Da usarsi fra una valvola convertitrice e un pentodo a radiofrequenza, in tutti i casi in cui si desideri una selettività superiore a quella ottenibile con i trasformatore N. 691 e N. 701, unita ad una migliore riproduzione delle note alte. Sostituisce il trasformatore N. 680. È munito di filo uscente in testa per l'attacco alla griglia della valvola seguente.

Prezzo: L. 34,—

- N. 705.** Trasformatore di M.F. 467 Kc. a tre circuiti e a selettività variabile. Da usarsi fra un pentodo a radiofrequenza 78, 6D6, 6K7, ecc. e un doppio-diodo 6H6, 6Q7, 75, ecc. Il segnale del C.A.V. deve ricavarsi dal secondario. Ove occorra un forte segnale di C.A.V., il segnale a radiofrequenza si può ricavare dalla placca, usando come amplificatrice intermedia una 6B7, 6B8.

Prezzo: L. 37,—

- N. 706.** Trasformatore di M.F. 467 Kc. a tre circuiti. Simile al N. 705, ma con selettività fissa eguale alla massima ottenibile con quest'ultimo.

Prezzo: L. 34,—

TRASFORMATORI DI M. F. IN ARIA PER 348 Kc.

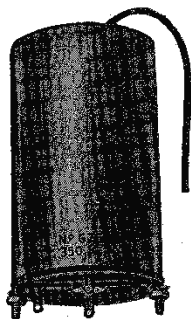

Trasf. di M. F. in aria

- N. 675. Trasformatori di M.F. 348 Kc. da usarsi fra una oscillatrice-modul. e una amplific. di M.F., oppure fra due schermate o pentodi. È provvisto di filo uscente in testa per la connessione alla griglia della valvola seguente. **Prezzo: L. 17,50**
- N. 676. Trasformatore di M.F. 348 Kc. adatto per il secondo stadio e per precedere una rivelatrice del tipo a diodo. Manca del filo uscente in testa. **Prezzo: L. 17,50**
- N. 677. Simile al N. 675, ma senza filo in testa per la connessione alla griglia. Per valvole europee. Da usare dopo un ottodo o un triodo-esodo o simili, e prima di un pentodo ad A.F. **Prezzo: L. 17,50**
- N. 678. Simile al N. 676, ma per valvole europee. Da usare fra un pentodo ed un diodo rivelatore. Oltre agli attacchi normali del N. 676, presenta in testa un filo rosso per la placca del pentodo e un filo nero per il diodo. **Prezzo: L. 17,50**
- N. 678A. Trasformatore di M.F. 348 Kc. da usarsi fra un pentodo europeo con placca in testa e un binodo europeo con attacco inferiore del diodo. **Prezzo L. 17,50**

COMMUTATORI MULTIPLI

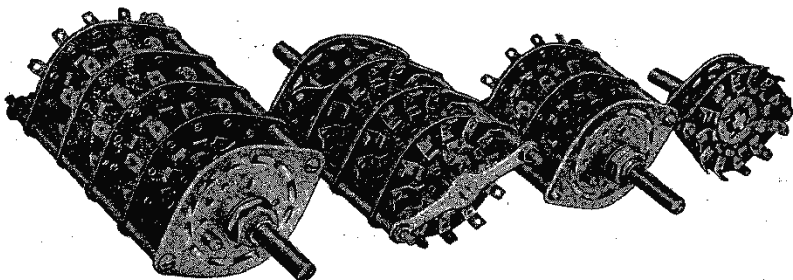

TIPI DI COMMUTATORI COSTRUITI, NUMERI DI CATALOGO E PREZZI.

I commutatori di serie (produzione normale), si dividono in quattro gruppi principali:

PRIMO GRUPPO: Prezzo L. 10,—

- N. 1401. 1 via, 11 posizioni.
 N. 1402. 2 vie, 5 posizioni.
 N. 1403. 3 vie, 3 posizioni.
 N. 1404. 4 vie, 2 posizioni.

TERZO GRUPPO: Prezzo L. 2,—

- N. 1421. 6 vie, 4 posizioni.
 N. 1422. 6 vie, 5 posizioni.
 N. 1423. 9 vie, 3 posizioni.

SECONDO GRUPPO: Prezzo L. 15,50

- N. 1411. 2 vie, 11 posizioni.
 N. 1412. 4 vie, 5 posizioni.
 N. 1413. 6 vie, 3 posizioni.
 N. 1414. 8 vie, 2 posizioni.

QUARTO GRUPPO: Prezzo L. 26,50

- N. 1431. 8 vie, 4 posizioni.
 N. 1432. 8 vie, 5 posizioni.

TIPI PER APPLICAZIONI SPECIALI.

- N. 1441. Commutatore a 3 vie 3 posizioni binate. (Per miscelatori e per Amplificatori Centralizzati G-33R). **Prezzo: L. 6,—**
- N. 1451. Commutatore a 4 vie 2 posizioni. (Per gruppi di alta frequenza N. 1901). **Prezzo: L. 6,—**
- N. 1452. Commutatore a 4 vie 3 posizioni. (Per gruppi di alta frequenza N. 1911 e N. 1912). **Prezzo: L. 6,—**

SCALE PARLANTI AD AMPIO QUADRANTE DI CRISTALLO

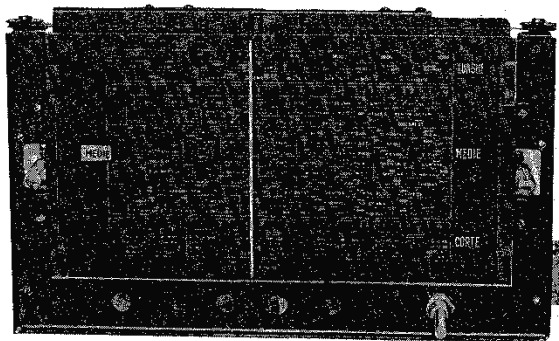

Tipi normali a rapporto fisso.

- N. 1752. Scala parlante con quadrante di cristallo illuminato per rifrazione, per onde corte e onde medie (16 ± 52 e 190 ± 580 mt.). Rapporto di demoltiplica 1:20. Completa di 3 portalampade N. 1721. (Da usarsi col Gruppo per A.F. N. 1901 e con il condensatore variabile N. 822. M.F. 467 Kc.). Prezzo: L. 50,—
- N. 1753. Scala parlante con quadrante di cristallo illuminato per rifrazione, per onde corte, medie, e lunghe. (16 ± 52 , 190 ± 580 e 750 ± 2000 mt.). Rapporto di demoltiplica 1:20. Completa di 3 portalampade N. 1721. (Da usarsi col Gruppo per A.F. N. 1911 e con il condensatore variabile N. 822. M.F. 467 Kc.). Prezzo: L. 50,—
- N. 1754. Scala parlante con quadrante di cristallo illuminato per rifrazione, per onde cortissime, corte e medie ($12,5 \pm 40$, 40 ± 130 e 190 ± 580 mt.). Rapporto di demoltiplica 1:20. Completa di 3 portalampade N. 1721. (Da usarsi col Gruppo per A.F. N. 1912 e con il condensatore variabile N. 822. M.F. 467 Kc.). Prezzo: L. 50,—

Tipi con volano a spostamento rapido e micrometrico.

- N. 1774. Scala parlante con quadrante di cristallo illuminato per rifrazione, a spostamento rapido e micrometrico, per onde corte e onde medie (16 ± 52 e 190 ± 580 mt.). Rapporto di demoltiplica 1:20. Completa di 3 portalampade N. 1721. (Da usarsi col Gruppo per A.F. N. 1901 e con il condensatore variabile N. 822. M.F. 467 Kc.). Prezzo: L. 62,—
- N. 1775. Scala parlante con quadrante di cristallo illuminato per rifrazione, a spostamento rapido e micrometrico, per onde corte, medie e lunghe (16 ± 52 , 190 ± 580 e 750 ± 2000 mt.). Rapporto di demoltiplica 1:20. Completa di 3 portalampade N. 1721. (Da usarsi col Gruppo per A.F. N. 1911 e con il condensatore variabile N. 822. M.F. 467 Kc.). Prezzo: L. 62,—
- N. 1776. Scala parlante con quadrante di cristallo illuminato per rifrazione, a spostamento rapido e micrometrico, per onde cortissime, corte e medie ($12,5 \pm 40$, 40 ± 130 e 190 ± 580 mt.). Rapporto di demoltiplica 1:20. Completa di 3 portalampade N. 1721. (Da usarsi col Gruppo per A.F. N. 1912 e con il condensatore variabile N. 822. M.F. 467 Kc.). Prezzo: L. 62,—

Mascherine metalliche per le nuove scale parlanti.

- N. 1716. Mascherina in metallo per delimitare l'apertura del mobile destinato ad accogliere una delle nuove scale parlanti. Si applica esternamente per inquadrare la scala di sintonia nei mobili non costruiti espressamente. Dimensioni del foro da praticarsi nel mobile: mm. 210×121 . Profondità: fino a 10 mm. Dimensioni esterne: mm. 220×131 . Prezzo: L. 6,—

NOTA. — Tutti i portalampade montati sulle scale parlanti elencate più sopra sono del tipo con ghiera a massa. Dove occorressero portalampade con ghiera isolata (per ricevitori in corrente continua o per altri usi speciali), si dovranno richiedere i portalampade N. 1722 in luogo del N. 1721.

SCALE PARLANTI A LEGGIO

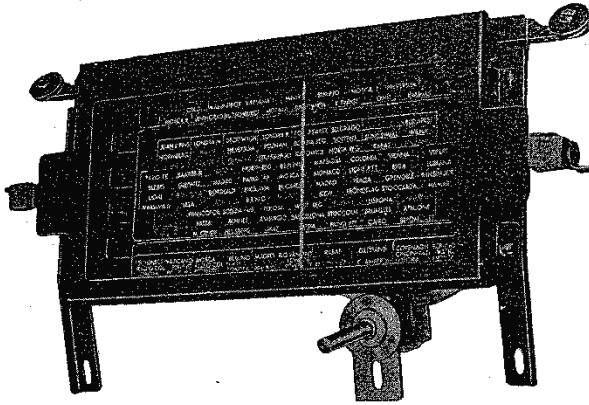

Tipi con quadrante di cristallo.

PER SOLE ONDE MEDIE.

- N. 1641.** Scala parlante a leggio con quadrante di cristallo illuminato per rifrazione, per sole onde medie, completa di portalampe con ghiera a massa N. 1701 e mascherina di bakelite N. 1715. **Prezzo: L. 47,—**
- N. 1642.** Come il N. 1641, ma con portalampe con ghiera isolata N. 1702. (Specialmente adatta per apparecchi in corrente continua). **Prezzo: L. 47,—**

PER ONDE CORTE E MEDIE, CON INDICAZIONE DI GAMMA E FONO.

- N. 1643.** Scala parlante a leggio con quadrante di cristallo illuminato per rifrazione, per onde corte e medie, con indicazione di gamma e fono, completa di portalampe con ghiera a massa N. 1701 e di mascherina di bakelite N. 1715. **Prezzo: L. 52,—**
- N. 1644.** Come il N. 1643, ma con portalampe con ghiera isolata N. 1702. (Specialmente adatta per apparecchi in corrente continua). **Prezzo: L. 52,—**

PER ONDE CORTE, MEDIE, LUNGHE, CON INDICAZIONE DI GAMMA E FONO.

- N. 1465.** Scala parlante a leggio con quadrante di cristallo illuminato per rifrazione, per onde corte, medie, lunghe, con indicazione di gamma e fono, completa di portalampe con ghiera a massa N. 1701 e di mascherina di bakelite N. 1715. **Prezzo: L. 54,—**
- N. 1646.** Come il N. 1645, ma con portalampe con ghiera isolata N. 1702. (Specialmente adatta per apparecchi in corrente continua). **Prezzo: L. 54,—**
- N. 1647.** Scala parlante a leggio con quadrante di cristallo illuminato per rifrazione a quattro gamme: onde corte $16 \div 30$ e $29 \div 53$ mt., onde medie $200 \div 580$ mt., onde lunghe $1100 \div 2000$ mt.; Fono. Completa di portalampe per l'illuminazione del quadrante e di portalampe per le lampade indicatrici di gamma e Fono. Tutti i portalampe hanno la ghiera a massa. (Per ricevitori G-74 e G-64). **Prezzo: L. 58,—**
- N. 1648.** Scala parlante a leggio con quadrante di cristallo illuminato per rifrazione, a quattro gamme: onde corte $10 \div 17$ mt., $16 \div 30$ mt., $29 \div 53$ mt., onde medie $200 \div 580$ mt.; Fono. Completa di portalampe per l'illuminazione del quadrante e di portalampe per le lampade indicatrici di gamma e Fono. Tutti i portalampe hanno la ghiera a massa. (Per ricevitori tipo G-74 S.W. e G-64 S.W.). **Prezzo: L. 58,—**

Accessori per scale parlanti a leggio.

QUADRANTI IN CRISTALLO PER SCALE A LEGGIO.

- N. 1691. Quadrante di cristallo per onde medie. Per scale parlanti N. 1641, N. 1642.
Prezzo: L. 12,—
- N. 1692. Quadrante per onde corte e medie con indicazione di gamma e tono. Per scale parlanti N. 1643, N. 1644.
Prezzo: L. 12,—
- N. 1693. Quadrante di cristallo per onde corte, medie e lunghe, con indicazione di gamma e tono. Per scale parlanti N. 1645, N. 1646.
Prezzo: L. 12,—
- N. 1694. Quadrante di cristallo per Super G-74 e G-64. Per scale parlanti N. 1647.
Prezzo: L. 12,—
- N. 1695. Quadrante di cristallo per Super G-74 S.W. e per G-64 S.W. Per scale parlanti N. 1648.
Prezzo: L. 12,—

MASCHERINE PER QUADRANTI A LEGGIO.

- N. 1715. Mascherina in bakelite per scale parlanti N. 1641, N. 1642, N. 1643, N. 1644, N. 1645, N. 1646, N. 1647, N. 1648.
Prezzo: L. 8,50

CORDICELLE DI TRAZIONE.

- N. 1710. Cordicella di trazione, per scale parlanti a leggio di cristallo, completa di molla di tensione.
Prezzo: L. 2,30

DISTANZIATORI PER SCALE PARLANTI.

- N. 1718. Distanziatori per scale parlanti in cristallo. (Si vendono in bustine di 2 pezzi).

Prezzo della busta: L. 1,40

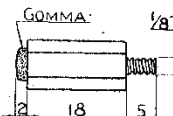

MANOPOLE A DEMOLTIPLICA

- N. 601. Manopola a visuale parziale, graduata da 0 a 100 (per condensatori che, visti dal fronte dell'apparecchio, si chiudono girando a destra).
Prezzo: L. 15,—
- N. 602. Come il 601, ma graduata da 100 a 0 (per condensatori che visti dal fronte dell'apparecchio, si chiudono girando a sinistra).
Prezzo: L. 15,—
- N. 615. Boccola di riduzione. Per adattare le manopole N. 601-602 ai variabili con perni di mm. 6,35 (diametro interno). Il diametro esterno è di mm. 9,50.
Prezzo: L. 0,60
- N. 616. Mascherina per manopole N. 601-602.
Prezzo: L. 4,—

MICROFONI ELETTRODINAMICI



Fra le innumerevoli iniziative che la S. A. John Geloso ha assunto nel campo delle costruzioni elettroacustiche, si deve annoverare la presentazione del primo microfono elettrodinamico italiano, progettato e costruito nei suoi stabilimenti di Milano, con lo stile originale che distingue tutta la sua produzione.

L'originalità di questo tipo di microfono consiste soprattutto nella forma assegnata alla membrana, nei materiali che la costituiscono e in particolare nei mezzi usati per il centraggio.

Attraverso lo studio di questi particolari, il periodo proprio di risonanza del sistema mobile «membrana-bobina» è stato portato fuori della gamma delle frequenze utili, assicurando così una eccezionale uniformità di responso.

Mentre la curva di sensibilità è pressochè lineare fra 60 e 8000 periodi, ciò che assicura una riproduzione di alta fedeltà sia per i suoni che per la voce, conservando loro tutta la naturalezza dei timbri caratteristici, la sensibilità è di -40 db, tale cioè che, con una amplificazione di 15.000 volte il segnale, si ottiene la piena uscita dell'amplificatore, parlando con l'intensità di una normale conversazione, a un metro di distanza dal microfono.

L'uscita dal microfono è a bassa impedenza (15 Ohm circa) e la linea di collegamento fra questo e il trasformatore microfonico può avere uno sviluppo di oltre cento metri, senza che venga raccolto il ronzio di corrente alternata da parte di conduttori od apparecchi vicini.

Il trasformatore microfonico d'entrata è contenuto entro una scatola di ghisa magnetica fusa, dello spessore di 7 mm., munita di doppio innesto a vite per il cavo schermato di entrata e per quello di uscita, contraddistinti dalle lettere P = primario; S = secondario.

Il nucleo magnetico del trasformatore è in *permalloy*. Il primario si adatta all'impedenza del microfono (15 Ohm), mentre il secondario è ad alta impedenza (100.000 Ohm), e perciò adatto ad essere inserito direttamente nel circuito di griglia di un preamplificatore o di amplificatore con amplificazione totale di 15.000 volte il segnale.

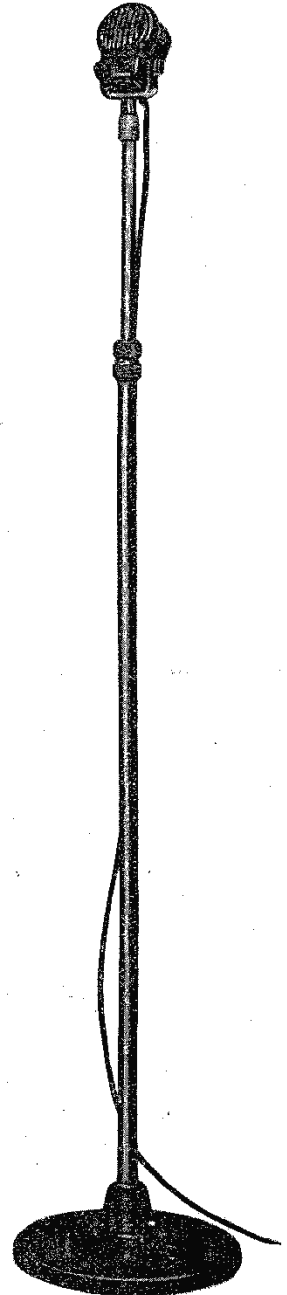

Il trasformatore microfonico viene posto vicino all'amplificatore ed è munito di cavo di collegamento di 50 cm. con due raccordi maschi e un innesto a vite femmina. Questi cavi di collegamento, espressamente preparati per i microfoni elettrodinamici « Geloso », sono schermati in calza di rame a bassa capacità, fortemente gommata all'esterno per la perfetta tenuta d'acqua. Il diametro esterno è di 6 mm.

NUMERO DI CATALOGO E PREZZI.

N. 355. Microfono dinamico da tavolo, base fissa e capsula inclinabile. Sopportato su ghiera in metallo cromato e base in metallo fuso, altezza cm. 16. Corredato di cinque metri di cavo schermato sottogomma, con giunti di raccordo a vite.

Prezzo: L. 290,—

N. 357. Microfono dinamico da tavolo ad altezza regolabile da cm. 52 a cm. 75. Capsula inclinabile sopportata con ghiera in metallo cromato e base in metallo fuso. Corredato di sette metri di cavo schermato sottogomma con giunti di raccordo a vite.

Prezzo: L. 399,—

N. 359. Microfono dinamico con base a terra ad altezza regolabile da cm. 115 a cm. 180. Capsula inclinabile sopportata con ghiera in metallo cromato. Base in metallo fuso. Corredato di 10 metri di cavo schermato sottogomma, con giunti di raccordo a vite.

Prezzo: L. 530,—

N. 371. Trasformatore microfonico da usarsi fra un microfono elettrodinamico e il circuito di griglia di un preamplificatore o di un amplificatore. Completo di scatola di blindatura magnetica, di innesti a vite (maschi) e di 50 cm. di cavo schermato sottogomma con innesto a vite (femmina).

Prezzo: L. 89,—

N. 381. Raccordo a vite per giunzione di cavi schermati del diametro esterno di 6 mm. Attacco femmina con ghiera, finemente cromato.

Prezzo: L. 5,—

N. 382. Raccordo a vite per giunzione di cavi schermati del diametro esterno di 6 mm. Attacco maschio, finemente cromato.

Prezzo: L. 3,—

N. 383. Raccordo completo a vite per giunzione di cavi schermati del diametro esterno di 6 mm. Attacco completo di maschi e femmine, finemente cromati.

Prezzo: L. 8,—

N. 385. Cavo schermato di prolungamento con raccordi a vite N. 381 e N. 382, della lunghezza di metri 5.

Prezzo: L. 50,—

N. 386. Cavo schermato di prolungamento con raccordi a vite N. 381 e N. 382, della lunghezza di metri 10.

Prezzo: L. 90,—

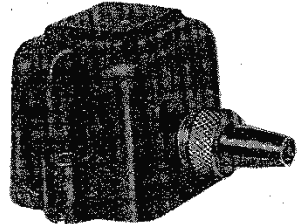

Trasformatore microfonico.



Raccordi maschio e femmina.



Raccordo completo.

MICROFONI BILANCIATI A DOPPIO BOTTONE

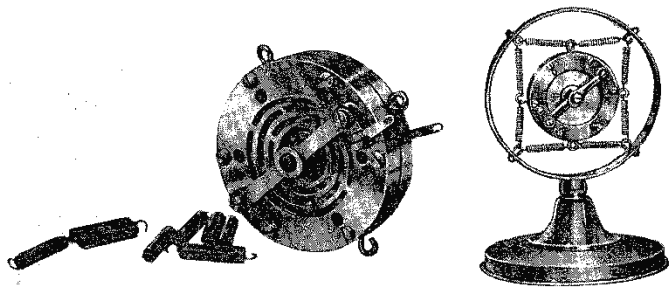
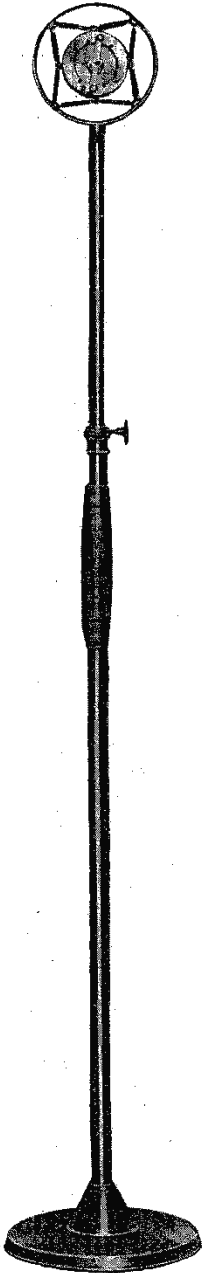

- N. 1351.** Capsula microfonica a doppio botone in metallo cromato, corredata di otto molle per la sospensione. Prezzo: L. 185,—
- N. 1356.** Microfono a doppio botone, da tavolo, con sostegno fisso, base finemente cromata, corredata di due metri di cordone a tre fili colorati. L'altezza dalla base al centro della capsula è di 15 centimetri. Prezzo: L. 280,—
- N. 1357.** Microfono a doppio botone da tavolo, con sostegno ad altezza regolabile, corredata di tre metri di cordone a tre fili colorati. L'altezza di questo microfono può essere regolata da 12 a 61 cm. dalla base al centro della capsula. Prezzo: L. 360,—
- N. 1358.** Microfono a doppio botone, con base a terra e sostegno regolabile, corredata di cinque metri di cordone a tre fili colorati. Il tipo con base a terra ha le stesse caratteristiche esteriori ed è ad altezza regolabile come il precedente, pur essendo necessariamente più robusto. L'altezza può variare da 120 a 160 cm. dalla base al centro della capsula. Prezzo: L. 525,—

- N. 1366.** Trasformatore-Attenuatore Microfonico. Contiene il trasformatore microfonico di rapporto adatto alla capsula ed agli amplificatori Geloso; la batteria con interruttore, il regolatore di volume con comando ad indice, filtro, ecc. (esclusa la pila). Prezzo: L. 118,—

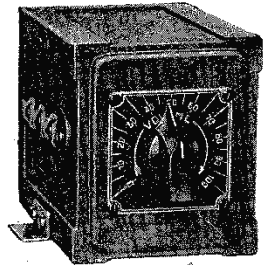

- N. 1367.** Scatola di commutazione. Contiene il commutatore a cinque posizioni con comando ad indice e quadrante, una morsettiera a sei attacchi numerati e il cavetto schermato per la connessione all'amplificatore. Prezzo: L. 72,—

- N. 1368.** Serie di otto molle cromate per la sospensione antifonica della capsula. Prezzo: L. 8,—

- N. 1395.** Filtro Taglia-alto per microfono a carbone. Prezzo: L. 14,—

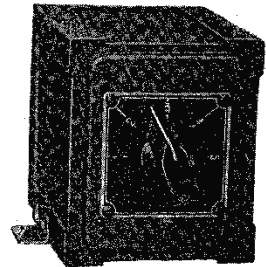

DIAFRAMMI ELETTRICI AD ALTA MUSICALITÀ

NUOVO TIPO

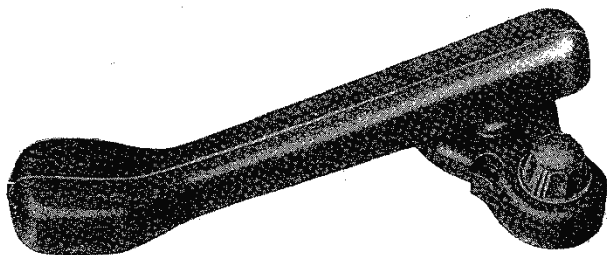

Le caratteristiche elettromagnetiche di questi nuovi diaframmi, presentati dalla Società **AN. JOHN GELOSO**, conferiscono a questo organo la più alta musicalità fino ad oggi raggiungibile con i mezzi elettromagnetici. Esse possono essere così riassunte:

Frequenza fondamentale elevata al disopra della gamma delle frequenze che interessano la riproduzione fonografica.

Piccolo smorzamento dell'equipaggio mobile e responso lineare delle frequenze comprese fra 50 e 5000 periodi al secondo.

Afonicità e inerzia della massa del pick-up, necessaria affinché le vibrazioni meccaniche dell'ancoretta non costringano a vibrare tutto l'insieme, ottenute con un metallo fuso di adatta pastosità.

Leggera pressione esercitata dalla punta sul disco, ottenuta con un giusto bilanciamento del peso, affinché non venga pregiudicata l'incisione.

Costante tangenzialità del diaframma rispetto alla spirale del disco.

Giusta inclinazione angolare dell'asse della punta rispetto al piano del disco.

Tenuta magnetica delle puntine senza vite di pressione.

Una caratteristica costruttiva importante è costituita dal sistema dell'ancoretta mobile (**Brevetto Geloso**), a cui devesi l'alta perfezione raggiunta nella riproduzione acustica.

L'ancoretta è tenuta molto libera fra le espansioni polari dell'elettrocalamita e il suo periodo di vibrazione (risonanza) è superiore a 5000 periodi.

Lo spostamento del punto di risonanza oltre le frequenze che interessano la riproduzione fonografica è ottenuto mediante un montaggio meccanico speciale. Ne consegue un piccolo smorzamento dell'ancoretta ed una grande uniformità di rendimento nella gamma compresa tra 50 e 5000 periodi al secondo, dove i normali pick-ups presentano punte di risonanza dannose alla fedeltà di riproduzione.

Un filtro elettrico, contenuto nello stesso diaframma, taglia le frequenze superiori ai 5000 periodi, lasciando inalterate invece tutte le frequenze che interessano e riducendo moltissimo il livello del fruscio.

La docilità con cui l'ancoretta dei modelli Geloso segue le sinuosità dell'incisione, mentre assicura ai dischi una durata 5 volte superiore di quella consentita normalmente, fa sì che i suoni e le voci di un complesso armonico mantengano il loro rilievo e il timbro caratteristico anche nei pieni orchestrali.

Tutti i diaframmi Geloso sono tangenziali, montati su braccio equilibrato in modo da mantenere la giusta posizione della puntina sul disco. Vengono costruiti con o senza potenziometro regolatore di volume. Quelli che ne sono provvisti hanno una base di forma adatta a contenere questo organo, che è indispensabile quando il pick-up viene applicato ad apparecchi senza controllo di volume sulla bassa frequenza.

NUMERI DI CATALOGO E PREZZI.

- N. 1214. Diaframma elettromagnetico 1000 Ohm, senza potenziometro. Prezzo: L. 100,—
 N. 1215. Diaframma elettromagnetico 2000 Ohm, senza potenziometro. Prezzo: L. 100,—
 N. 1217. Diaframma elettromagnetico 1000 Ohm, con potenziometro fissato alla base. Prezzo: L. 112,—
 N. 1218. Diaframma elettromagnetico 2000 Ohm, con potenziometro fissato alla base. Prezzo: L. 112,—

DIAFRAMMI ELETTRICI TIPO NORMALE

- N. 1201. Pick-Up senza potenziometro 1000 Ohm.
 N. 1202. Pick-Up senza potenziometro 2000 Ohm.
 N. 1203. Pick-Up senza potenziometro 4000 Ohm. Prezzo: L. 96,—
 N. 1211. Pick-Up con potenz. reg. volume, 1000 Ohm.
 N. 1212. Pick-Up con potenz. reg. volume, 2000 Ohm.
 N. 1213. Pick-Up con potenz. reg. volume, 4000 Ohm. Prezzo: L. 108,—

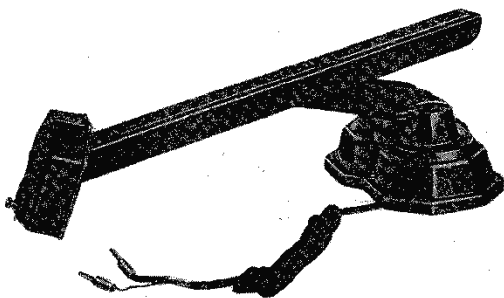

COMPLESSI FONOGRAFICI SIGNORINI-GELOSO

- N. 1220. Complesso Fonografico Signorini-Geloso, con pick-up di 1000 Ohm, senza potenziometro. Prezzo: L. 360,—
 N. 1221. Complesso Fonografico Signorini-Geloso, con pick-up di 2000 Ohm, senza potenziometro. Prezzo: L. 360,—
 N. 1222. Complesso Fonografico Signorini-Geloso, con pick-up di 1000 Ohm, con potenziometro regolatore di volume. Prezzo: L. 370,—
 N. 1223. Complesso Fonografico Signorini-Geloso, con pick-up di 2000 Ohm, con potenziometro regolatore di volume. Prezzo: L. 370,—

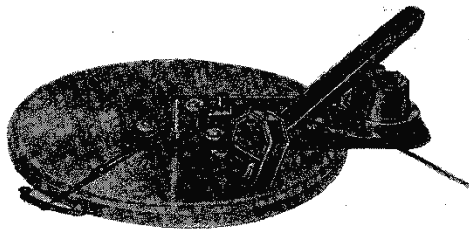

COMPLESSI FONOGRAFICI SIGNORINI-GELOSO CON NUOVO PICK-UP.

- N. 1224. Complesso fonografico composto dal motorino Signorini e del pick-up Geloso nuovo tipo N. 1214 (1000 Ohm, senza potenziometro). Prezzo: L. 365,—
 N. 1225. Complesso fonografico composto dal motorino Signorini e del pick-up Geloso nuovo tipo N. 1215 (2000 Ohm, senza potenziometro). Prezzo: L. 365,—
 N. 1226. Complesso fonografico composto dal motorino Signorini e del pick-up Geloso nuovo tipo N. 1217 (1000 Ohm, con potenziometro). Prezzo: L. 375,—
 N. 1227. Complesso fonografico composto dal motorino Signorini e del pick-up Geloso nuovo tipo N. 1218 (2000 Ohm, con potenziometro). Prezzo: L. 375,—

POTENZIOMETRI

POTENZIOMETRI A FILO

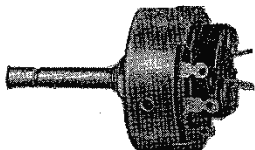

Potenziometro a filo senza commutatore.

Prezzo: L. 12,—

Potenziometro a filo con commutatore.

Prezzo: L. 15,—

Resistenza OHM	NUMERO DI CATALOGO			
	Variazione lineare		Variazione logaritmica	
	Senza commut.	Con commut.	Senza commut.	Con commut.
400	909	919	—	—
1000	900	910	920	930
3000	904	914	924	934
5000	901	911	921	931
10000	902	912	922	932
15000	905	915	925	935
20000	903	913	923	933
30000	907	917	927	937
50000	908	918	—	—

POTENZIOMETRI AD ALTO VALORE (non induttivi)

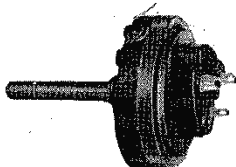

Potenziometro antinduttivo senza commutatore.

Prezzo: L. 9,50

Potenziometro antinduttivo con commutatore.

Prezzo: L. 12,25

Resistenza OHM	Numero di Catalogo	
	Senza commutatore	Con commutatore
400.000	949 (1)	—
500.000	950 (1)	—
50.000	951	971
100.000	953	973
250.000	955	975
500.000	957	977
1.000.000	959	979

(1) Lineari con asse corto.

POTENZIOMETRI "MICRON"

Nuovo tipo con asse isolato

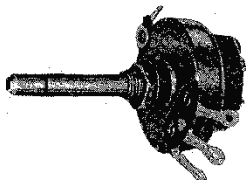

Potenziometro « Micron » N. T. senza commutatore.

Prezzo: L. 8,20

Potenziometro « Micron » N. T. con commutatore.

Prezzo: L. 10,40

Resistenza OHM	Numero di Catalogo	
	Senza commutatore	Con commutatore
25.000	984	994
50.000	985	995
100.000	986	996
250.000	987	997
500.000	988	998
1.000.000	989	999

POTENZIOMETRI "MICRON" A PRESA CENTRALE (PER REGOLATORI DI VOLUME CON COMPENSAZIONE DELLE NOTE BASSE).

Resistenza totale M. Ohm	Resistenza sezione sinistra	Resistenza sezione destra	NUMERO DI CATALOGO	
			Senza Commutatore	Con Commutatore
0,5	0,1	0,4	961	966
1	0,25	0,75	962	967
2	0,5	1,5	963	968

Prezzo di ciascun potenziometro. Con commutatore: L. 11,70. Senza commutatore: L. 9,50.
Potenziometri con asse lungo (80 mm. fuori boccola) sigla AL, in più L. 0,50.

RESISTENZE

Resistenze flessibili a filo.

L'impiego delle nostre resistenze flessibili si rende necessario tutte le volte che occorre grande esattezza e costanza di valori, sicurezza assoluta, facilità d'inserzione in circuito e grande capacità di dissipazione. In modo particolare sono indicate come resistenze catodiche delle valvole amplificatrici, per ripartitori di tensione e dovunque occorra effettuare delle cadute di tensione di una certa sicurezza e costanza.

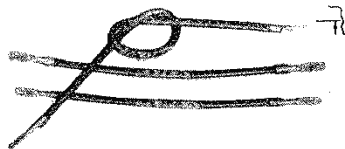

Queste resistenze sono costruite in quattro tipi aventi le seguenti caratteristiche:

3/4 WATT (ROSSO) Lunghezza cm. 7-9		1,5 WATT (VERDE) Lunghezza cm. 11-15		3 WATT (NERO) Lunghezza cm. 20-22	
Resistenza OHM	N. di Catalogo	Resistenza OHM	N. di Catalogo	Resistenza OHM	N. di Catalogo
35	R 35	70	V 70	200	N 200
60	R 60	250	V 250	250	N 250
80	R 80	450	V 450	5000	N 5000
125	R 125	500	V 500	7500	N 7500
150	R 150	800	V 800	12000	N 12000
200	R 200	1500	V 1500	—	—
300	R 300	1700	V 1700	—	—
350	R 350	2500	V 2500	—	—
400	R 400	3000	V 3000	—	—
600	R 600	3500	V 3500	—	—
1000	R 1000	4000	V 4000	—	—
2000	R 2000	4500	V 4500	—	—

NOTA. - Le suindicate resistenze sono sempre pronte in magazzino in scatole di 50 pezzi. Si possono costruire con altri valori e precisamente fino a 2000 Ohm per le 3/4 W., 5000 Ohm per le 1,5 W. e 12000 Ohm per le 3 W. Le resistenze con valori speciali si costruiscono per ordini di almeno 50.

PREZZI:

3/4 Watt (Rosso) L. 1,30

1,5 Watt (Verde) L. 1,60

3 Watt (Nero) L. 2,80

Resistenze a presa centrale.

Servono a creare un centro elettrico negli avvolgimenti di accensione. Sono flessibili e facilmente adattabili in circuito, non scaldano alla tensione indicata; hanno induttanza assolutamente trascurabile; la presa centrale è garantita esatta entro un limite del 2%.

Valori e prezzi dei tipi pronti a magazzino.



Resist. totale OHM	Numero di Catalogo	Colore distintivo	Circuito di accen. Volta	Prezzo Lit.
20	CR 20	ROSSO	1 a 2,5	1,75
50	CV 50	VERDE	4 a 5	1,75
75	CN 75	NERO	6 a 7,5	1,75

Resistenze a forte carico.

Sono costituite da cordoncino di resistenza avvolto su candele di terra refrattaria. Permettono dissipazioni fino a 10 e fino a 25 Watt e vengono usate negli amplificatori e ricevitori come partitrici di tensione.

NUMERI DI CATALOGO E PREZZI

N. 1181. Resistenza da 10 Watt totali per il G-25, costituita da 7150 Ohm totali con presa a 3800 Ohm. (Dimensioni B). Completa di tirantino, dadi e squadrette di fissaggio. Prezzo: L. 26,—

N. 1182. Resistenza da 10 Watt totali per il G-20 e simili, costituita da una sola sezione resistiva di 750 Ohm. (Dimensioni B). Completa di tirantino, dadi e squadrette di fissaggio. Prezzo: L. 26,—

N. 1185. Resistenza da 15 Watt per il G-27, costituita da una sezione di 2000 Ohm/5 W. e da una di 10.000 Ohm/10 W. Completa di tirantino, dadi e squadrette di fissaggio. (Dimensioni B). Prezzo: L. 26,—

N. 1186. Resistenza da 10 Watt per la Super G-89, costituita da una sezione di 3000 Ohm/7 W. Completa di tirantino, dadi e squadrette di fissaggio. (Dimensioni B). Prezzo: L. 26,—

N. 1187. Resistenza da 15 Watt per il G-29, costituita da una sola sezione resistiva di 1000 Ohm/15 W. (Dimensioni B). Prezzo: L. 26,—

N. 1188. Resistenza da 20 Watt per il G-29, costituita da una sezione di 550 Ohm e da una di 5500 Ohm. (Dimensioni C). Prezzo: L. 32,—

N. 1189. Resistenza da 10 Watt per il G-74 e G-74 S.W., costituita da una sezione di 350 Ohm, da una di 2000 Ohm e da una di 5000 Ohm. Completa di tirantino, dadi e squadrette di fissaggio. (Dimensioni A). Prezzo: L. 18,—

N. 1190. Resistenza da 25 Watt per il G-56, costituita da quattro sezioni di 100+50+50+55 Ohm. Completa di tirantino, dadi e squadrette di fissaggio. (Dimensioni C). Prezzo: L. 32,—

N. 1190 A. Resistenza da 25 Watt per il G-53, costituita da quattro sezioni di 100+50+40+55 Ohm. Completa di tirantino, dadi e ranelle di bakelite per il fissaggio. (Dimensioni C). Prezzo: L. 32,—

N. 1191. Resistenza da 25 Watt per G-56, costituita da una sezione di 165 Ohm. Completa di tirantino e dadi, senza squadrette di fissaggio. (Dimensioni C). Prezzo: L. 32,—

N. 1192. Resistenza da 15 Watt per G-26 R, 1500 Ohm. Completa di tirantino e dadi per il fissaggio. (Dimensioni B). Prezzo: L. 26,—

N. 1193. Resistenza da 5 Watt per G-33 e G-33 R, 1500 Ohm. Completa di tirantino, dadi e ranelle isolanti. Dimensioni A come diametro, lunghezza 60 mm. Prezzo: L. 10,—

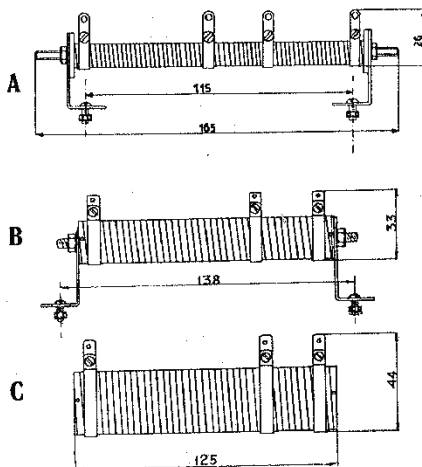

ACCESSORI VARI

ZOCCOLI PER VALVOLE

Zoccoli per valvole di tipo americano.

- | | | |
|---------|--|-----------------|
| N. 501. | Per valvole a 5 contatti. | Prezzo: L. 1,52 |
| N. 503. | Per valvole a 4 contatti. | Prezzo: L. 1,40 |
| N. 506. | Per valvole a 6 contatti. | Prezzo: L. 1,65 |
| N. 507. | Per valvole a 7 contatti (base grande). | Prezzo: L. 1,90 |
| N. 508. | Per valvole a 7 contatti (base norm.). | Prezzo: L. 1,80 |
| N. 510. | Universale « Octal », per tutte le nuove valvole americane in vetro e metallo. | Prezzo: L. 1,90 |

Zoccoli per valvole di tipo europeo.

- | | | |
|---------|------------------------------------|-----------------|
| N. 502. | Per valvole a 4 contatti | Prezzo: L. 1,40 |
| N. 504. | Per valvole a 5 contatti. | Prezzo: L. 1,90 |
| N. 505. | Per valvole a 6 contatti (base B). | Prezzo: L. 1,75 |
| N. 509. | Per valvole a 7 contatti (base C). | Prezzo: L. 1,85 |

Zoccoli portavalvole a sospensione antifonica.

- | | |
|---------|---|
| N. 511. | Zoccolo antifonico (americ. a 5 contatti N. 501). |
| N. 512. | Zoccolo antifonico (europeo a 4 contatti N. 502). |
| N. 513. | Zoccolo antifonico (americ. a 4 contatti N. 503). |
| N. 514. | Zoccolo antifonico (europeo a 5 contatti N. 504). |
| N. 516. | Zoccolo antifonico (americ. a 6 contatti N. 506). |
| N. 518. | Zoccolo antifonico (europeo a 7 contatti N. 509). |

Dati d'ingombro e di montaggio.

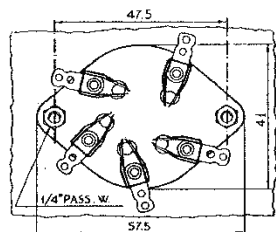

DIAMETRO DEL FORO NELLO CHASSIS = 7,27

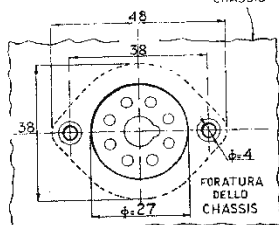
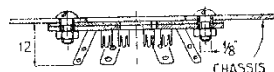

Ingombro e montaggio dello zoccolo « Octal »

Prezzo di ciascun zoccolo completo di sospensione antifonica.

L. 5,60

SCHERMI PER VALVOLE E PER BOBINE

- | | | |
|----------|---|-----------------|
| N. 541. | Schermo in alluminio per valvole schermate normali (tipo 24, 35 e simili). | Prezzo: L. 4,50 |
| N. 542. | Schermo in alluminio per valvole americane (tipo 57, 58, 2A7 e simili). | Prezzo: L. 4,20 |
| N. 542A. | Schermo per valvole « octal ». | Prezzo: L. 4,20 |
| N. 535. | Per valvole europee con attacco superiore a morsetto. Serve per pentodi di A.F. | Prezzo: L. 4,— |
| N. 536. | Per valvole europee con attacco superiore a clip. | Prezzo: L. 4,— |
| N. 543. | Schermi per bobine di A.F. (N. 1119, N. 1124, N. 1125). | Prezzo: L. 3,75 |
| N. 544. | Schermi per bobine di A.F. senza compensatori. | Prezzo: L. 3,40 |
| N. 537. | Schermi per bobine di A.F. (oscillatori N. 1120 e N. 1123). | Prezzo: L. 3,40 |
| N. 538. | Schermi per bobine di A.F. (trasform. N. 1121 e 1122). | Prezzo: L. 4,— |

PORTALAMPADE

Portalampage con innesto a vite.

- N. 1721. Portalampage con contatto centrale a molla, introduzione della lampada a vite, con ghiera a massa.
- N. 1722. Portalampage con contatto centrale a molla, introduzione della lampada a vite, con ghiera isolata.
- N. 1723. Portalampage con contatto centrale a molla, introduzione della lampada a vite, attacco rovesciato e ghiera a massa.
- N. 1724. Portalampage con contatto centrale a molla, introduzione della lampada a vite, attacco rovesciato e ghiera isolata.
- N. 1725. Portalampage con contatto centrale a molla, con ghiera a massa, introduzione della lampada a vite, fissaggio con squadretta.
- N. 1726. Portalampage con contatto centrale a molla, con ghiera isolata, introduzione della lampada a vite, fissaggio con squadretta.

Prezzo di ciascun portalampage: L. 1,50

Portalampage con innesto a baionetta.

- N. 1731. Portalampage con contratto centrale a molla, innesto della lampada a baionetta, con ghiera a massa.
- N. 1732. Portalampage con contatto centrale a molla, innesto della lampada a baionetta, con ghiera isolata.
- N. 1733. Portalampage con contatto centrale a molla, innesto della lampada a baionetta, fissaggio rovesciato, con ghiera a massa.
- N. 1734. Portalampage con contatto centrale a molla, innesto della lampada a baionetta, fissaggio rovesciato, con ghiera isolata.
- N. 1735. Portalampage con contatto centrale a molla, innesto della lampada a baionetta, con ghiera a massa, fissaggio con squadretta.
- N. 1736. Portalampage con contatto centrale a molla, innesto della lampada a baionetta, con ghiera isolata, fissaggio con squadretta.

Prezzo di ciascun portalampage: L. 1,50

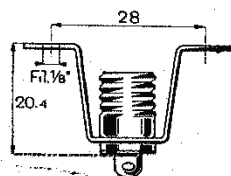

Portalampage su cavalletto.

- N. 611. È indicato per lampadine spia montate all'interno di pannelli.

Prezzo: L. 2,25

GHIERA A MASSA

N.1721

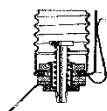

N.1723

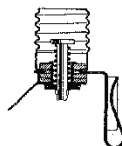

N.1725

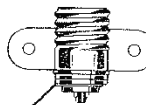

GHIERA ISOLATA

N.1722

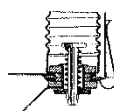

N.1724

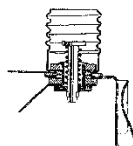

N.1726

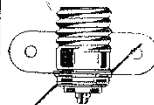

GHIERA A MASSA

N.1731

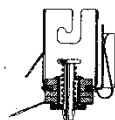

N.1733

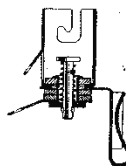

N.1735

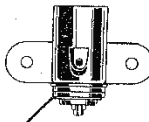

GHIERA ISOLATA

N.1732

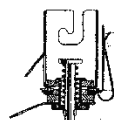

N.1734

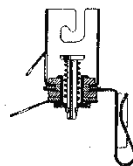

N.1736

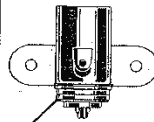

Commutatori radio-fonografici.

I commutatori « Geloso » sono del tipo a rotazione alternativa; di scatto rapidissimo e sicuro; entrano in azione con una rotazione di soli 30 gradi, e possono interrompere in modo continuativo 3 A. a 200 V.

Vengono fissati allo chassis con una sola vite concentrica all'albero di comando.

N. 631. - Commutatore

Prezzo: L. 5,60

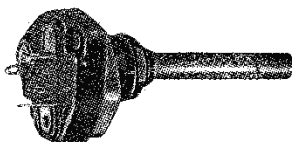

Accessori per il supporto e il collegamento dell'occhio elettrico.

N. 571. Senza cordone e spine.

Prezzo: L. 5,60

N. 570. Completo di cordone a 6 conduttori e relative spine « maschio e femmina ».

Prezzo: L. 19,—

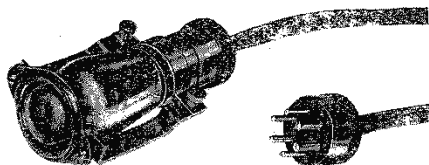

Bottoni in bakelite per ricevitori.

N. 609. Bottone in bakelite per radiorecettori. E in bakelite stampata di colore seppia variegato, intonato ai colori ed allo stile dei mobili moderni. Si adatta ai perni di $\frac{1}{4}$ di pollice (mm. 6,35). Dato il suo diametro, permette una regolazione a ruotazione lenta dei comandi dei ricevitori.

Prezzo: L. 3,20

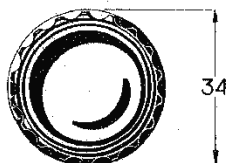

Bottoni in legno per radiorecettori.

N. 613. Adatti ai perni di $\frac{1}{4}$ di pollice (mm. 6,35). Come colore e disegno sono indicati per apparecchi montati su mobili di stile moderno.

Prezzo: L. 1,60

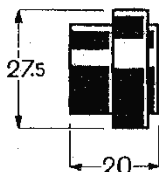

Bottoni ad indice.

N. 1080. Sono in bakelite nera, adatti per perni di mm. 6,35, molto indicati per contattiere, nella regolazione del volume e del tono degli amplificatori. Si vendono in scatole di 10 pezzi.

Prezzo della scatola: L. 20,—



Bottoni in bakelite per potenziometri.

N. 1081. Sono in bakelite nera, adatti per potenziom. con perni di $\frac{1}{4}$ di pollice (mm. 6,35). Su di un lato hanno una rigatura in bianco che serve da indice. Si vendono in scatole di 10 pezzi.

Prezzo della scatola: L. 20,—

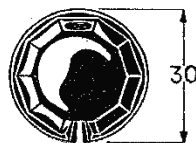

Bottoni ad indice.

- N. 1090.** Bottone ad indice per amplificatori e strumenti. E in bakelite nera, identico come forma al N. 1080, ma di dimensioni più grandi. È indicato per i comandi dei regolatori di volume e di tonalità negli amplificatori, per i perni dei commutatori sui pannelli di apparecchi e strumenti.



Prezzo: L. 3,—

- N. 1091.** Raccordo ad asse di prolungamento. Per potenziometri e commutatori.

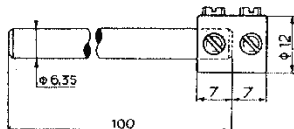

Prezzo L. 3,25

Quadranti per potenziometri.

- N. 1082.** Quadrante in alluminio stampato su fondo nero per potenziometri regolatori di volume. Si vende in scatole di 10 pezzi.

Prezzo della scatola: L. 11,—

- N. 1083.** Quadrante in alluminio stampato su fondo nero per potenziometri regolatori di tono. Si vende in scatole di 10 pezzi.

Prezzo della scatola: L. 11,—

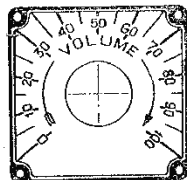

Squadrette di supporto per potenziometri.

- N. 1052.** Serve a fissare potenziometri nell'interno degli chassis. Permette il fissaggio centrale e pone a massa l'asse del potenziometro. Si vende in scatole da 10 pezzi.

Prezzo della scatola: L. 3,50

- N. 1053.** Come il N. 1052, ma con foro di fissaggio centrale più largo per permettere d'isolare con boccole l'asse del potenziometro. Si vende in scatole di 10 pezzi.

Prezzo della scatola: L. 3,50

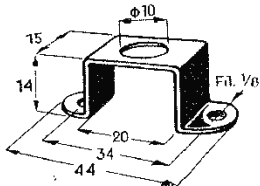

Boccole isolanti per potenziometri.

- N. 649.** Assicurano un buon isolamento dell'asse del potenziometro e mantengono il potenziometro perfettamente centrato nel foro dello chassis. Servono pure per isolare altri organi a fissaggio centrale. Diametro interno mm. 9,5. Diametro del foro dello chassis mm. 12. Si vendono in scatole da 100 coppie. Prezzo della scatola: L. 13,—

Terminali multipli argentati.

- N. 1346.** Terminale di massa multiplo. Permette di collegare a massa, in un solo punto, più conduttori, essendo munito di 6 capofili. Indicato per i ritorni a massa dei circuiti a radiofrequenza. Si vende in scatole di 10 pezzi.

Prezzo della scatola: L. 1,50



Cambio tensioni.

Ha l'ufficio di accentrare le varie derivazioni del primario dei trasformatori di alimentazione, allo scopo di rendere facile e spedita ogni eventuale commutazione per inserire il trasformatore nella giusta tensione di linea.

È costituito da cinque contatti radiali a vite, rispettivamente per 110 - 125 - 140 - 160 - 220 Volt, e da un contatto centrale. In quest'ultimo viene fatto girare un ponticello, che inserisce nel circuito la sezione del primario corrispondente al voltaggio della rete.

Posteriormente, per quanti sono i contatti, porta altrettante linguette per la saldatura dei conduttori.

N. 1050. Cambio tensioni, completo di targhetta di alluminio incisa chimicamente, di viti e dadi per il fissaggio.

Prezzo: L. 4,25

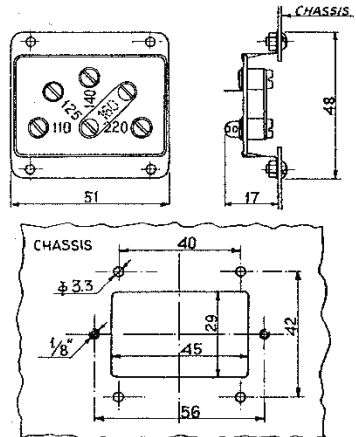

Dati d'ingombro e di montaggio.

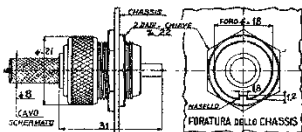

Innesto a vite per cavi schermati.

Consta di una bussola in ottone nichelato che innestata a vite stabilisce due contatti; uno interno ed isolato, ottenuto con una molla di pressione, e l'altro stabilito dalla ghiera stessa sulla vite di attacco. È particolarmente indicato per collegare la fotocellula all'amplificatore.

Una parte dell'innesto viene avvitata con due dadi in un foro dello chassis, mentre l'altra si applica al cavo schermato saldandone il filo interno al bottone centrale e la calza schermante alla ghiera.

Il contatto a massa della bussola è assicurato da una ranella con terminale, che viene stretta fra i due dadi di fissaggio.

N. 1051. Innesto a vite per cavi schermati, nichelato e completo di ranella e dadi di fissaggio.

Prezzo: L. 10,—

Piastrine di supporto per resistenze e condensatori fissi.

N. 641.	A	3	posti, con tirantini di supporto.	Prezzo: L. 1,60
N. 642.	»	4	»	L. 1,80
N. 643.	»	5	»	L. 2,—
N. 644.	»	6	»	L. 2,20
N. 645.	»	7	»	L. 2,40
N. 646.	»	8	»	L. 2,60
N. 647.	»	9	»	L. 2,80
N. 647.A	»	10	»	L. 3,—
N. 647.B	»	11	»	L. 3,20
N. 647.C	»	12	»	L. 3,40

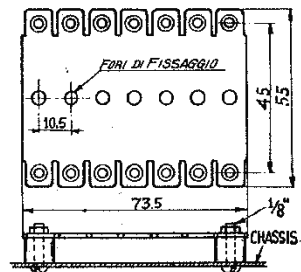

Dietro richiesta si vendono anche in strisce di 1 metro, ciascuna L. 20,—

Tirantini di supporto per piastrine porta resistenze.

N. 650. Sono costituiti da viti da 1/8 della lunghezza di 30 mm., con tre dadi e ranella

Si vendono in scatole da 10 pezzi.

Prezzo della scatola: L. 4,—

Viti di supporto per variabili "Micron",

N. 1343. Si vendono in bustine di tre pezzi.

Prezzo della busta: L. 1,80

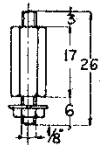

MORSETTIERE

Morsettiera a sei attacchi.

- N. 1032. Morsettiera a 6 attacchi numerati da 1 a 6. (Serve come morsettiera d'uscita negli amplificatori).
È in bakelite, con viti nichelate, ad incastro.

Prezzo: L. 4,—

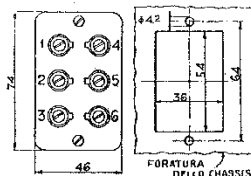

Morsettiera senza diciture.

- N. 1033. Morsettiera a due attacchi, senza diciture. (Serve come morsettiera d'entrata per amplificatori, ecc.).

Si vendono in scatole di 10 pezzi.

Prezzo della scatola: L. 16,—

Morsettiera Griglia-Massa.

- N. 1034. Serve come morsettiera di entrata per amplificatori ed istrumenti. Si vendono in scatole di 10 pezzi.

Prezzo della scatola: L. 16,—

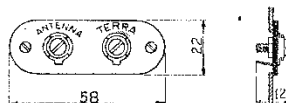

Morsettiera Antenna-Terra.

- N. 1030. È indicata per essere montata sugli chassis dei radiorecettori. Essa porta impresse sul supporto di bakelite le diciture « Antenna - Terra » leggibili dall'esterno, indicanti i rispettivi morsetti.

Si vendono in scatole di 10 pezzi.

Prezzo della scatola: L. 16,—

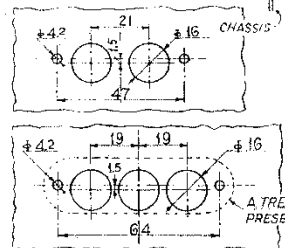

Morsettiera a tre attacchi.

- N. 1031. Questa morsettiera trova utile impiego nei circuiti di entrata e di uscita degli amplificatori e in molte altre applicazioni. È simile alla precedente, essendo soltanto sprovvista di diciture, e costituita da tre morsetti. Si vendono in scatole di 10 pezzi.

Prezzo della scatola: L. 19,—

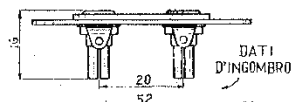

Prese "Fono".

- N. 648. Sono prese bipolari per Pick-up. La loro costruzione garantisce un sicuro contatto delle spine del diaframma elettrico al circuito di entrata a bassa frequenza dei ricevitori previsti per la riproduzione grammofonica. Possono altresì essere destinate ad altri usi su ricevitori e amplificatori. Diamo qui di fianco i dati di ingombro e le dimensioni del foro da praticare nello chassis. Si vendono in scatole di 10 pezzi.

Prezzo della scatola: L. 20,—

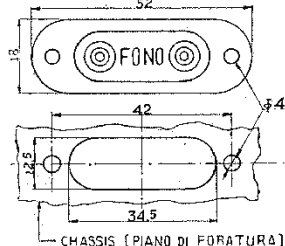

Fascie di protezione per resistenze.

- N. 1055. Fascia di protezione e piastra di centraggio, in ferro verniciato, per resistenze avvolte su candele di terra refrattaria. (Per Super G-53).

Prezzo: L. 8,—

CHASSIS PER IL MONTAGGIO DI APPARECCHI

Gli chassis qui sotto elencati sono gli stessi da noi costruiti per le scatole di montaggio descritte nei nostri Bollettini Tecnici.

Sono in lamiera di ferro, dello spessore di millimetri 1,2, saldati elettricamente e forati a trancia, completamente finiti e pronti per il montaggio. La verniciatura zigrinata in seta color alluminio è resistentissima. Sono provvisti di testate con fori filettati per il fissaggio al mobile o alla base, mentre alcuni tipi vengono muniti di guide e anelli in gomma per la sospensione antifonica.

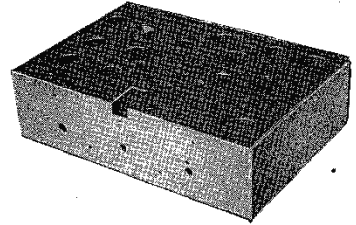

NUMERI DI CATALOGO E PREZZI

N. SC5.	Chassis per alimentatore G-5 (dimensioni 110×170×70 mm.).	L. 20,—
N. SC13A.	Chassis per alimentatore G-13A (dimensioni 130×205×90 mm.).	L. 25,—
N. SC14.	Chassis per preamplificatore G-14 (dimensioni 140×205×90 mm.).	L. 25,—
N. SC17.	Chassis per amplificatore G-17 (dimensioni 320×170×70 mm.).	L. 50,—
N. SC27.	Chassis per amplificatore G-27 (dimensioni 400×205×90 mm.).	L. 85,—
N. SC29.	Chassis per amplificatore G-29 (dimensioni 450×305×90 mm.).	L. 95,—
N. SC37.	Chassis per sintonizzatore G-37 (dimensioni 280×170×70 mm.).	L. 29,—
N. SC40B.	Chassis per ricevitore G-40B (dimensioni 290×182×60 mm.).	L. 25,—
N. SC44.	Dimensioni: 310×160×75 mm. Completo di due guide e quattro anelli in gomma per sospensione antifonica.	L. 32,—
N. SC52.	Dimensioni: 310×160×75 mm. Completo di due guide e quattro anelli in gomma per sospensione antifonica.	L. 32,—
N. SC53.	Dimensioni: 310×160×75 mm. Completo di due guide e quattro anelli in gomma per sospensione antifonica.	L. 32,—
N. SC58.	Dimensioni: 310×160×75 mm. Completo di due guide e quattro anelli in gomma per sospensione antifonica.	L. 32,—
N. SC64.	Chassis per ricevitore G-64 e G-64SW (dimensioni 340×205×90 mm.) completo di guide e di anelli di gomma per sospensione antifonica.	L. 40,—
N. SC68.	Dimensioni: 310×160×75 mm. Completo di due guide e quattro anelli in gomma per sospensione antifonica.	L. 32,—
N. SC74.	Chassis per ricevitore G-74 e G-74SW (dimensioni 340×205×90 mm.) completo di guide e di anelli di gomma per sospensione antifonica.	L. 40,—
N. SC89.	Chassis doppio per ricevitore G-89, composto da uno chassis delle dimensioni di 300×205×90 mm. e da uno di 280×205×90 mm.	L. 60,—
N. SC91.	Chassis per ricevitore G-91 (dimensioni 380×205×90 mm.) completo di guide e anelli di gomma per sospensione antifonica.	L. 50,—

SCHEMI ELETTRICO-COSTRUTTIVI - FORMATO 40 x 60

dei ricevitori descritti nel Bollettino Tecnico Geloso.

Sono stampati su carta robusta e recano, oltre allo schema elettrico e al piano di costruzione di un dato ricevitore o amplificatore, l'elenco del materiale e i principali estremi di collaudo, fra cui la tabella delle tensioni.

La richiesta può essere fatta, inviando l'importo anche in francobolli, all'Ufficio Consulenza. Ogni schema è contraddistinto dalla sigla dell'apparecchio rappresentato.

Prezzo di ogni schema: L. 3,—

RADIORICEVITORI

LA SUPER REFLEX G-40 B

(ONDE MEDIE)

È IL RICEVITORE PER TUTTI

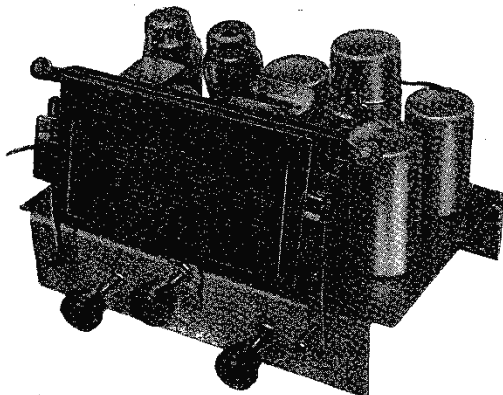

Quattro valvole di cui una montata in reflex.

Grande sensibilità e selettività.

Scala parlante a leggio con quadrante di cristallo.

Controllo automatico di volume.

Presa fonografica - Controllo manuale di volume e di tono -
Massima semplicità costruttiva.

Prezzo della scatola di montaggio completa di ogni accessorio e dell'altoparlante elettrodinamico W-3 (escluse solo le valvole e il mobile):

L. 435 (più L. 24 di Tassa R. F.)

Ricevitore a batterie Super G-44

L'apparecchio completamente autonomo per le località sprovviste di energia elettrica

(Onde corte: 16 ÷ 52 mt. - onde medie: 190 ÷ 580 mt.
onde lunghe: 750 ÷ 2000 mt. e Fono).

6 circuiti accordati in alta e media frequenza - 4 valvole - Scala parlante ad ampio quadrante di cristallo.

Si costruisce in poche ore - La maggiore autonomia nella alimentazione con batterie - Altoparlante Magnetodinamico MADI W-5.

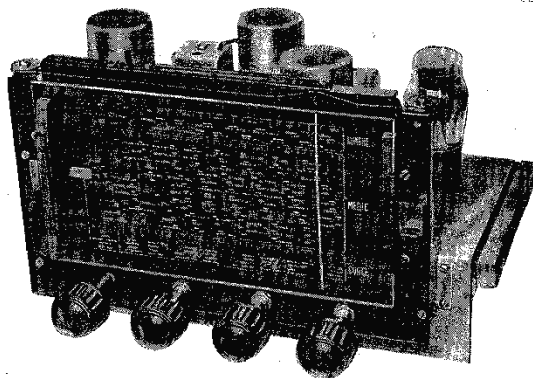

**IL PIÙ MODERNO
RADIORICEVITORE
A BATTERIE**

Prezzo della scatola di montaggio, completa di ogni accessorio e dell'altoparlante MADI W-5 (escluse le valvole e il mobile): **L. 540** (più L. 24 di Tassa R. F.)

LA SUPER G-52

(5 Valvole per onde corte: 16 ÷ 52 mt., onde medie: 190 ÷ 580 mt. e Fono)
ha tutti i requisiti del moderno radioricevitore.

Riceve le stazioni ad onde corte e medie in forte altoparlante elettrodinamico.

Acustica perfetta nella ricezione e nella ripresa di dischi.

Potenza d'uscita: 3 Watt.

Trasformatori di M. F. in ferro.

C.A.V. e regolazione del volume e del tono.

Scala parlante ad ampio quadrante di cristallo.

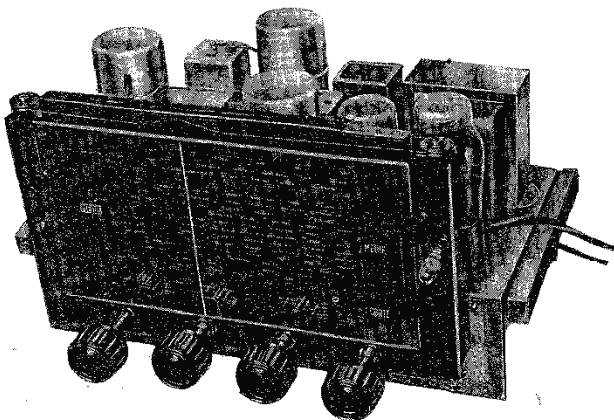

Prezzo della scatola di montaggio, completa di ogni accessorio (escluse solo le valvole e il mobile):

con altoparlante W-3 **L. 542** — con altoparlante W-5 **L. 575**
 (più L. 24 di Tassa R. F.)

Ricevitore Universale Super G-53

(5 Valvole per onde corte: 16 ÷ 52 mt., onde medie: 190 ÷ 580 mt.
 onde lunghe: 750 ÷ 2000 mt. e Fono).

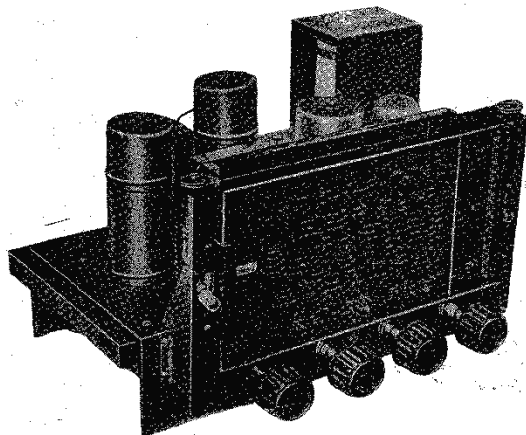

Alimentazione su reti di corrente continua e alternata.

Alta sensibilità sulle tre gamme di ricezione.

Potenza d'uscita da uno a due Watt a seconda della tensione di alimentazione.

Scala parlante ad ampio quadrante di cristallo.

5 valvole di alta efficienza della nuova serie per corrente continua e alternata.

Prezzo della scatola di montaggio, completa di ogni accessorio (escluse solo le valvole e il mobile): con altoparlante MADI W-6 **L. 695** (più L. 24 di Tassa R.F.)

L'APPARECCHIO DI CLASSE SUPER G-58 E G-58 SW

IL PIÙ MODERNO RICEVITORE A CINQUE VALVOLE PER IL 1939

G-58 (Onde corte: $16 \div 52$ mt., onde medie $190 \div 580$ mt., onde lunghe $750 \div 2000$ mt., fono).

G-58 S W (Onde cortissime $12,5 \div 40$ mt., onde corte $40 \div 130$ mt., onde medie $190 \div 580$ mt., fono).

Media frequenza ad alto rendimento per ricevitori di fedeltà. Gruppo separato e intercambiabile di alta frequenza - Valvola finale a fascio elettronico 6V6-G - 4 Watt d'uscita - Scala parlante ad ampio quadrante di cristallo.

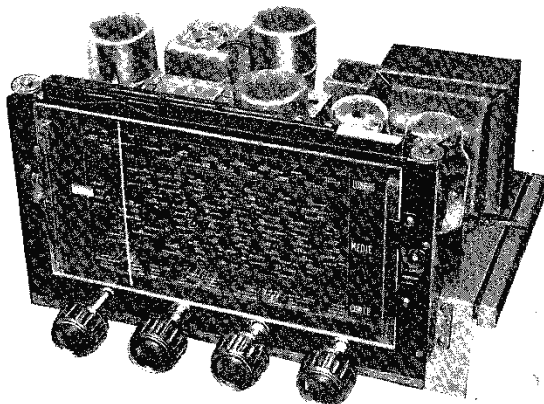

Prezzo della scatola di montaggio della G-58 oppure G-58 SW, completa di ogni accessorio (escluse solo le valvole e il mobile):

Con altoparlante W-6 **L. 690** — Con altoparlante W-8 **L. 715**
(più L. 24 di Tassa R. F.)

IL POTENTE RICEVITORE G-68 E G-68 SW

G-68 (onde corte $16 \div 52$ mt., onde medie $190 \div 580$ mt., onde lunghe $750 \div 2000$ metri, Fono).

G-68 SW (onde corte) $12,5 \div 40$ metri e $40 \div 130$ metri, onde medie $190 \div 580$ metri, Fono).

6 valvole della nuova serie.
- Il perfetto apparecchio per radiofonografi - Media frequenza ad alto rendimento per ricevitori di fedeltà - Stadio finale in push-pull di classe B - Potenza d'uscita 7 Watt.

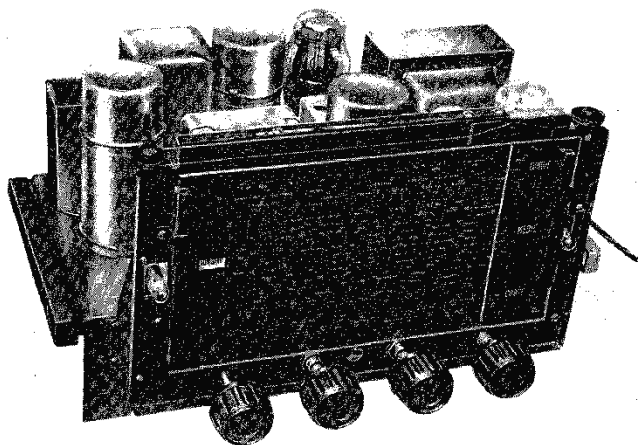

Prezzo della scatola di montaggio completa di ogni accessorio (senza valvole e mobile):
Con altoparlante W-6 **L. 770** - Con altoparlante W-8 **L. 796** (più L. 24 Tassa R. F.)

G-64 e G-64 SW

(Bollettino Tecnico N. 25)

Risultati eccezionali nella ricezione di onde corte.

Gli stessi requisiti delle Super G-74 e G-74 SW, raggiunti con minore spesa e con maggiore semplicità costruttiva.

Prezzo di una scatola di montaggio G-64 oppure G-64 SW completa di ogni accessorio (escluse solo le valvole e il mobile):

Con altoparlante W-6 . . . **L. 750**

Con altoparlante W-8 . . . **775**

(più L. 24 di tassa R.F.)

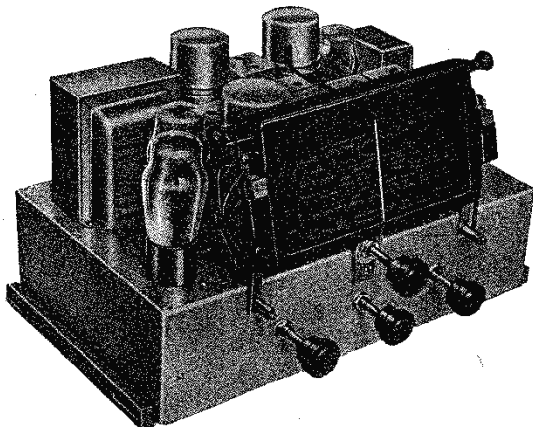

G-74 e G-74 SW

(Bollettino Tecnico N. 25)

La massima perfezione nella ricezione di onde corte, medie, lunghe e particolarmente delle onde corte è stata raggiunta con questi nuovissimi ed originali ricevitori che si valgono di innovazioni brevettate.

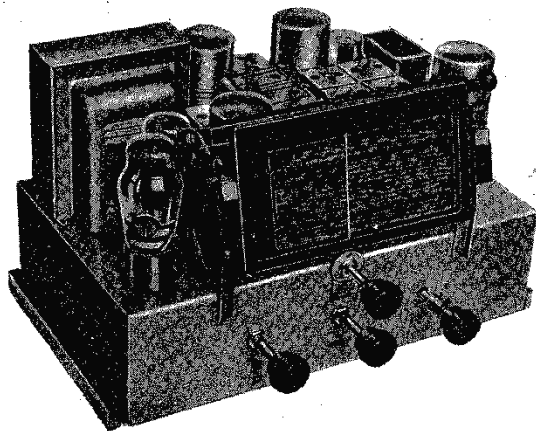

La più alta affermazione della tecnica

Prezzo di una scatola di montaggio G-74 oppure G-74 SW completa di ogni accessorio (escluse solo le valvole e il mobile):

Con altoparlante W-6 . . . **L. 925**

Con altoparlante W-8 . . . **950**

Con altoparlante W-12 . . . **1015**

(più L. 24 di tassa R.F.)

LA SUPER G-91

(Bollettino Tecnico N. 30)

L'APPARECCHIO DEL RADIOAMATORE

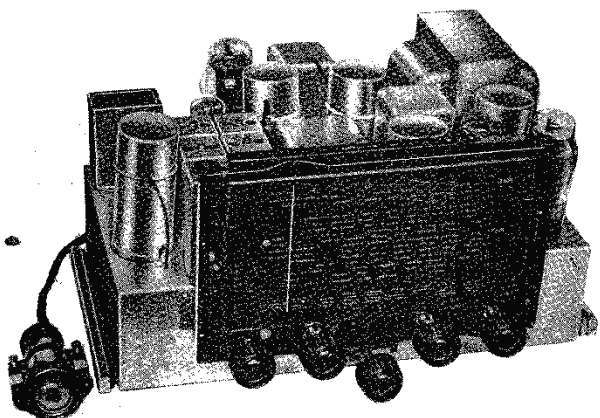

9 Valvole, oltre l'occhio elettrico.

4 Gamme: Onde corte 16 ÷ 29 e 29 ÷ 56 mt. Onde medie 200 ÷ 530 metri. Onde lunghe 1100 ÷ 2000 metri. - Fono - Selettività variabile - 9 circuiti accordati - Potenza d'uscita 12 Watt.

Prezzo della scatola di montaggio completa di ogni accessorio, compreso il supporto per l'occhio elettrico, escluse le valvole e il mobile:

Con altoparlante W-12 L. 1170

Con altoparlante SE320 L. 1242

(Più L. 24 di tassa R. F.)

Ricevitore Super ad alta fedeltà G-89

per onde corte - medie - lunghe - fono

25 Watt di potenza modulata indistorta

(Bollettino Tecnico N. 23)

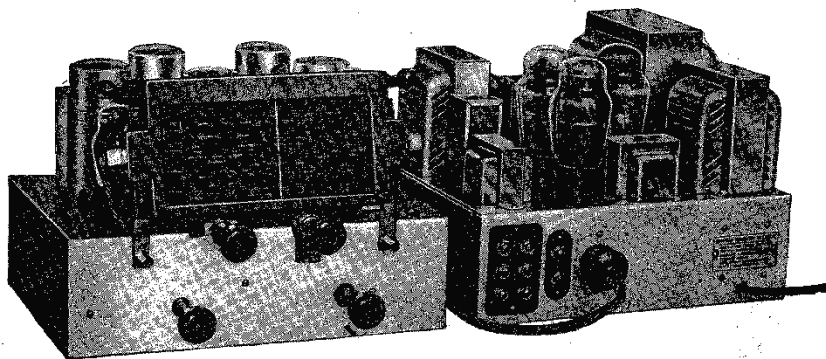

Il più perfetto e potente radiorecettore per locali pubblici e per circoli ricreativi.

7 circuiti accordati ad alta e media frequenza.

Media frequenza a selettività variabile - Scala parlante a leggìo con quadrante di cristallo - Alimentazione di più altoparlanti variamente combinati secondo le esigenze ambientali.

PREZZO DELLA SCATOLA DI MONTAGGIO

completa di ogni accessorio, con l'altoparlante elettrodinamico W-12 (escluso solo le valvole e il mobile)

L. 1250

(più L. 24 di tassa R. F.)

AMPLIFICATORI

Amplificatore di media potenza in classe B **G-17**

POTENZA MODULATA: 10-W

(Bollettino Tecnico N. 23)

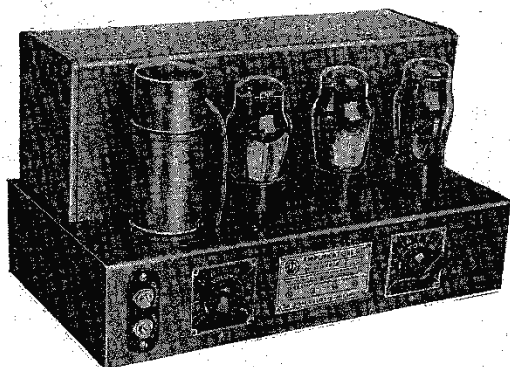

Il complesso ideale per piccoli istituti scolastici, circoli ricreativi, sale da ballo, ecc.

Prezzo della scatola di montaggio completa d'ogni accessorio (escluse valvole e altoparlante)

L. 450

AMPLIFICATORE DI POTENZA DI CLASSE AB¹ **G-27**

POTENZA INDISTORTA 25 WATT EFFETTIVI

(Bollettino Tecnico N. 23)

È il più moderno e il più perfetto complesso per tutte le applicazioni elettro-acustiche.

(Scuole - Caserme - Istituti sanitari - Impianti propagandistici).

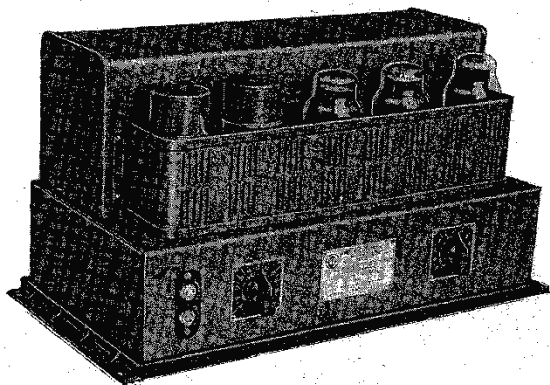

REAZIONE NEGATIVA. - Grande potenza con il minimo dispendio di energia. Assoluta stabilità di funzionamento. Amplificazione 12.000 volte.

PREZZO DELLA SCATOLA DI MONTAGGIO completa di ogni accessorio (escluso valvole e altoparlante) **L. 685**

G-29**AMPLIFICATORE DI POTENZA DI CLASSE A^{B2}**
(60 Watt indistorti)

(Bollettino Tecnico N. 24)

Consente di realizzare col minimo dispendio e con la maggior sicurezza gli impianti elettroacustici più perfetti.

Indicato per installazioni all'aperto, per scuole, caserme, ecc.

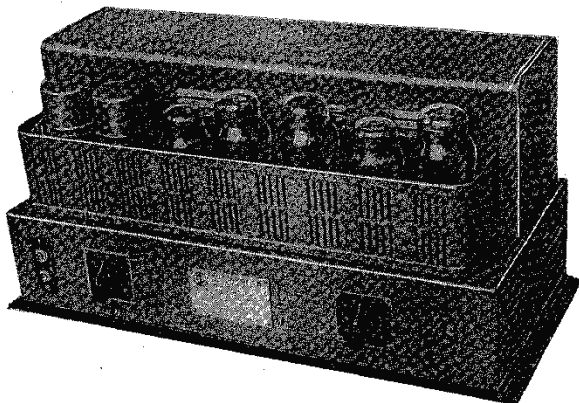

Prezzo della scatola di montaggio completa d'ogni accessorio (escluse valvole e altoparlante)
L. 900

G-14

(Bollettino Tecnico N. 15)

Preamplificatore per cellula fotoelettrica
e microfoni a bassa uscita**AMPLIFICAZIONE: 100 VOLTE**

Costituisce insieme con gli Amplificatori G-17, G-27 e G-29 il complesso più sicuro per impianti cinematografici e microfoni

Prezzo della scatola di montaggio completa di accessori (escluso la valvola) . . . L. 300

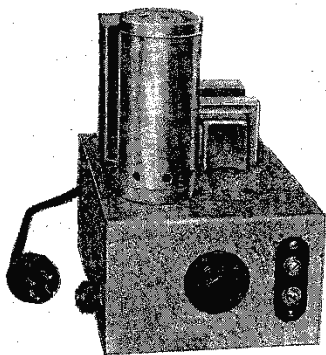
**G-7 ACCOPPIATORE TRA**
RADIORICEVITORE
E AMPLIFICATORE

(Bollettino Tecnico N. 8)

Prezzo dell'accoppiatore G-7 L. 85

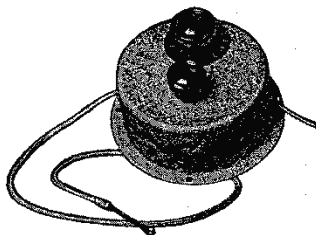

G-37 Sintonizzatore Super ad onde medie e corte per Amplificatori

(Bollettino Tecnico N. 23)

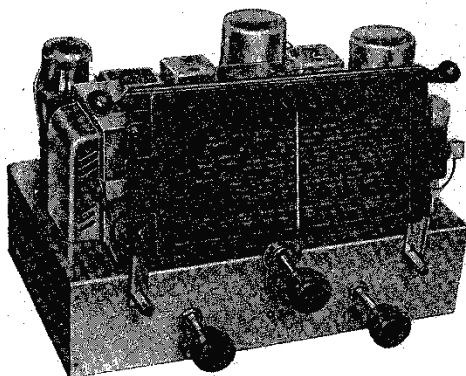

Trasforma gli amplificatori G-17, G-27 e G-29 in potenti redioricevitori.

Perfetto funzionamento del C. A. V. Alta sensibilità e selettività

Prezzo della scatola di montaggio

completa di ogni accessorio (escluse le valvole)

L. 465

G-13A Alimentatore per dinamici

(300 Volta - 0,35 Ampère)

(Bollettino Tecnico N. 23)

Prezzo della scatola di montaggio
completa di ogni accessorio (esclusa la valvola)

L. 210

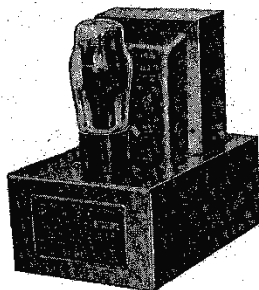
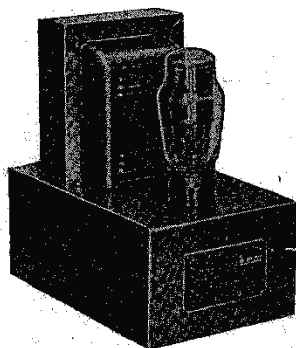

G-5 Alimentatori per dinamici

(300 Volta - 0,110 Ampère)

(Bollettino Tecnico N. 23)

Prezzo della scatola di montaggio
completa di ogni accessorio (esclusa la valvola)

L. 150

Amplificatore per cinema sonoro **G-26**

POTENZA MODULATA: 30 WATT

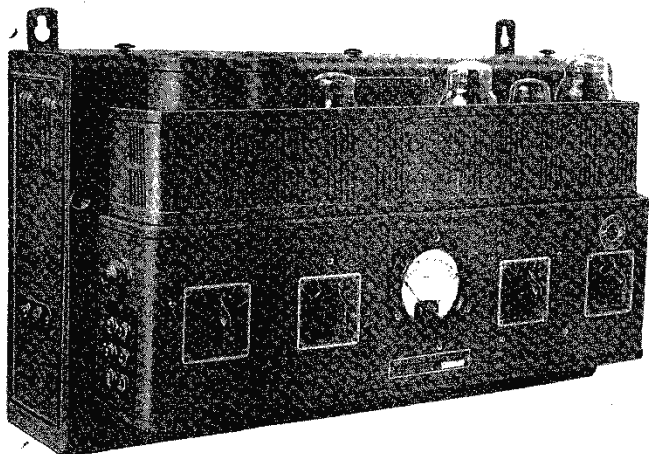

Attacco di entrata per cellula fotoelettrica o per microfono elettrostatico o a nastro - Quattro attacchi per Pick-up o microfoni ad alta uscita - Controllo di volume - Controllo di tonalità per la facoltativa attenuazione delle frequenze basse o delle frequenze alte della gamma audibile - Stadio d'uscita con reazione inversa.

Il miglior complesso per cinematografati da 600 a 1200 posti.

PREZZO DELL'AMPLIFICATORE MONTATO
escluso valvole e altoparlanti **L. 1850**

Amplificatore per cinema sonoro **G-33**

E PER IMPIANTI MICROFONICI

POTENZA MODULATA: 60 WATT

Attacco per cellula fotoelettrica o per microfono elettrostatico o a nastro - Quattro attacchi per Pick-up o microfoni ad alta uscita - Controllo di volume - Controllo di tonalità per la facoltativa attenuazione delle frequenze basse o di quelle alte della gamma audibile - Stadio di uscita con reazione inversa.

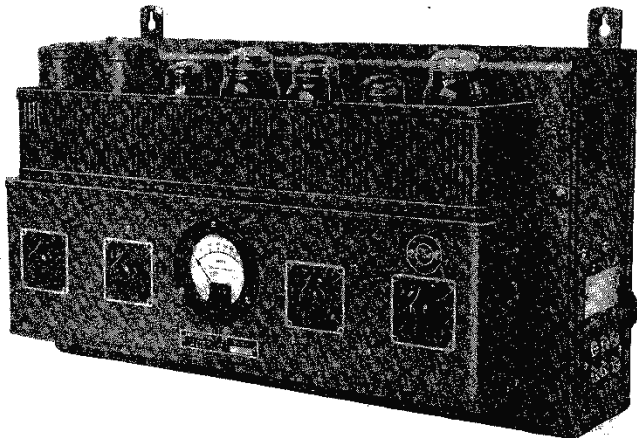

Complesso per cinema fino a 3000 posti.

PREZZO DELL'AMPLIFICATORE MONTATO
escluso valvole e altoparlanti **L. 2100**

(Dall'Opuscolo "Amplificatori per Cinesonoro")

COMPLESSI CENTRALIZZATI PER DIFFUSIONI ELETTROSONORE

G-21R Potenza d'uscita 15 Watt.
Alimentazione e controllo
di impianti fino a 10 altoparlanti
magnetodinamici o combinazioni di
carico equivalente.

Completo di tutti gli apparecchi e dispositivi
di comando (escluse le valvole e le impedenze
equivalenti al carico degli altoparlanti).

Prezzo: L. 3100
(Più L. 42 di tassa R. F.)

Serie completa di valvole per G-21R **L. 314**
(Più L. 66 T. R.)

G-26R Potenza d'uscita 30 Watt.
Alimentazione e controllo
di impianti fino a 20 altoparlanti
magnetodinamici o combinazioni di
carico equivalente.

Completo di tutti gli apparecchi e dispositivi
di comando (escluse le valvole e le impedenze
equivalenti al carico degli altoparlanti).

Prezzo: L. 3700
(Più L. 42 di tassa R. F.)

Serie completa di valvole per G-26R **L. 410**
(Più L. 99 T. R.)

G-33R Potenza d'uscita 60 Watt.
Alimentazione e controllo
di impianti fino a 40 altoparlanti
magnetodinamici o combinazioni di
carico equivalente.

Completo di tutti gli apparecchi e dispositivi
di comando (escluse le valvole e le impedenze
equivalenti al carico degli altoparlanti).

Prezzo: L. 4200
(Più L. 42 di tassa R. F.)

Serie completa di valvole per G-33R **L. 462**
(Più L. 110 T. R.)

Le tasse Radiofoniche sui centralizzati vanno applicate nella misura del 2% sul prezzo di listino.

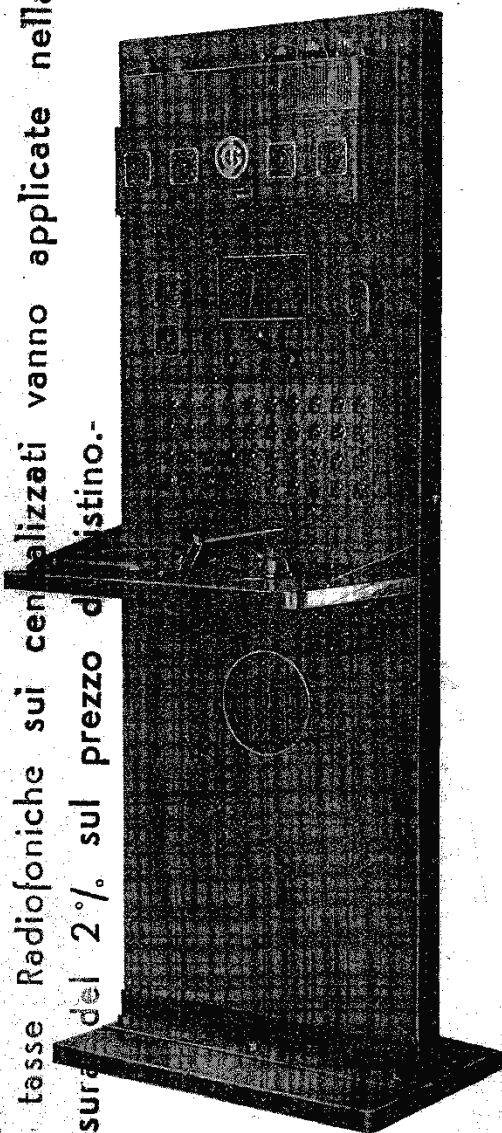

CONDIZIONI DI VENDITA

Le ordinazioni e l'acquisto dei materiali « Geloso » devono essere rivolti presso i nostri rivenditori (vedi « Organizzazione Commerciale »).

Per quelle località ove non esistono nostri rivenditori, le dirette rivenditrici sono le nostre concessionarie esclusive: DITTA G. GELOSO, Milano, Viale Brenta 29; Napoli, Via Roma 348; Ditta DA PO, Asmara, Godaif 20 B.

Il trasporto della merce è fatto a rischio e pericolo del compratore anche se la merce è venduta franco destinazione. L'eventuale dazio è a carico del committente.

Qualsiasi eventuale reclamo dovrà essere fatto entro dieci giorni successivi al ricevimento delle merci.

Gli imballi non si accettano di ritorno.

Tutto il materiale fornito è severamente provato e controllato per la sua qualità e pertanto ci limitiamo alla gratuita riparazione od eventuale sostituzione, previo esame ed accertamento in fabbrica dei pezzi resi, ritenuti difettosi, e che verranno riconosciuti tali nei riguardi del materiale o della lavorazione.

In nessun caso il cliente potrà pretendere il risarcimento dei danni, nè avrà diritto alla proroga o sospensione dei pagamenti, poichè egli accetta la nostra merce nella forma delle presenti condizioni di vendita che gli vengono concesse a tutela e soddisfazione di ogni difetto a noi imputabile.

NORME PER LA CONSULENZA

Raccomandiamo ancora ai nostri amici che intendono ricorrere al nostro Ufficio di Consulenza Tecnica, di esporre i loro quesiti con chiarezza, fornendoci tutti i dati necessari (schemi, caratteristiche delle valvole, ecc.), per renderci possibile l'evasione senza perdita di tempo e nel modo più esauriente.

Avvertiamo inoltre che non forniamo schemi di ricevitori su richiesta o di modifiche da apportare ai nostri apparecchi, se questi schemi non sono stati sperimentati nel nostro laboratorio con realizzazioni pratiche.

Preghiamo pure di accludere l'affrancatura postale per la risposta, poichè le numerose richieste di consulenza non ci consentirebbero di dar risposta in mancanza di affrancatura.

La corrispondenza deve essere indirizzata esclusivamente a:

S. A. JOHN GELOSO (Ufficio Consulenza)

Viale Brenta N. 29 - Milano.

Per le questioni di carattere commerciale, richieste di materiale, ecc., preghiamo invece di rivolgersi al nostro Ufficio Commerciale:

DITTA G. GELOSO - Viale Brenta, 29 - Milano.

ORGANIZZAZIONE COMMERCIALE GELOSO

CONCESSIONARI ESCLUSIVI:

Per l'Italia e Colonie: **Ditta G. GELOSO**
MILANO - Sede: V.le Brenta 29, tel. 54-183
 Magazzino: Piazza Missori 2, tel. 13-684.
NAPOLI: Via Roma 348

Per l'Impero (A.O.I.). **Ditta DA-PO**
MILANO: Piazza Bertarelli 1 - tel. 81-808
ASMARA: Godalf 20-B

RAPPRESENTANTI:

Per le Tre Venezie:

TRIESTE: Ditta E. Mayer Grego -
 Via F. Crispi n. 11 - Tel. 72-38 e 25-302.

Per il Lazio:

Roma: Rag. Mario Berardi -
 Via Tacito 41 - Tel. 31-994.

Rivenditori: ITALIA SETTENTRIONALE

ACQUI

Tacchella Andrea & F.lli.
 Officine Elettromeccaniche.

ALESSANDRIA

G. Vacotti & Figli - Corso Roma, 10.
 S.A.M.P.E.R. - Corso Roma, 5.

ARONA

Brogli Fratelli - Via Milano.

ASTI

S.A.M.P.E.R. - Corso Alfieri, 52.

BELLUNO

Rag. Chinaglia Gino - Piazza Campitello, 4.
 Radiofonia Rinaldo - Via Rialto, 2.

BERGAMO

Pesenti P. - Via Pignolo, 2.
 Roncelli & C. - Via T. Tasso, 7.

BIELLA

Cigna F.lli - Via Umberto, 47.

BOLOGNA

Aemilia Radio « SAER » - Via Carbonesi, 5.
 Cecchi T. - Via D'Azeglio, 9.
 Capponi S. - Via Procaccini, 5.
 « Radio Bologna » di Tabanelli - Via Castiglione, 2 c.
 « Radiomeccanica » Ing. Candiani - Via Monte Grappa, 22.
 « Radio Nannucci » - Via Oberdan, 7.

BOLZANO

Cester A. - Via Regina Elena.
 Larcher E. - Piazza Erbe, 4.

BRUNICO

Ambach & C. - Via Centrale 107.
 Pieber Stefano - Via Principe Umberto 48.

CASALE MONFERRATO

De Regibus Luigi - Via Benvenuto S. Giorgio, 2.

CESENA

« Tecniradio » di W. Brasey - C.so Mazzini, 15.

CHIAVARI

Sanguineti S. « Electra Radio » - P.za Dante, 12.

COMO

Gorli G. B. & Figli - Via Carcano, 7.

CREMONA

Malanca A. - Corso Garibaldi, 11.
 Noè Oreste - Corso Campi, 18.

CUNEO

Pisani F.lli & C. - Piazza Vitt. Emanuele II.

DOMODOSSOLA

Cappelletti & C. - Corso Roma, 13.

FERRARA

Lana Ing. Pietro - Corso Giovecca 3.
 Ferrari & Bergamini - Via Gioco del Pallone, 16.

FIUME

Radionautica Fiume - Piazza Regina Elena, 4.

FORLI

Gamberini Nino - Via Volturmo, 4.
 Radio Berardi - Corso Vitt. Emanuele, 45.

GENOVA

Acerbi Giuseppe - Via E. Raggio, 2-4 r.
 A.R.T.I. - Piazza Sozziglia, 12, piano p.
 Beccherelli Virgilio - Piazza Annunziata, 54 r.
 Costa Fedele - Via XX Settembre, 99 r.
 Costa Silvio - Via Colombo, 3 r.
 Verdoni & Pedraglio - Via Maragliano, 28 R.
 Capriotti M. - Sampierdarena - Via N. Barabino, 123 R.
 Iper Radio - Sampierdarena - Via Popolo d'Italia, 4 R.
 Pastorino A. - Sestri P. - Piazza Baracca, 2.
 « Casa Musicale Odino » - Pegli - Via Vittorio Emanuele, 47.

GORIZIA

Mizzon Giovanni - Corso Verdi, 33.

IMPERIA

Ferro & Razzelli - Oneglia - Via A. Gandolfo, 11 r.
«La Radiotecnica» - Oneglia - Via Alfieri, 10.

LAVAGNA

Sanguineti S. - Via Roma, 27.

LA SPEZIA

Tescari S. - Via Prione, 1.
Radio Traverso - Via Prione, 2.

LENDINARA

Petrobelli & Precaro - Casella Postale, 41.

MANTOVA

Ferrero Eugenio - Via Tito Speri, 15.
Lucidi & Restani - Via Accademia, 11.

MERANO

Cester A. - Via Principe Umberto.
Hassl & Rudolf - Portici 70.
Hendrich A. - Corso Druso, 30.

MILANO

Soc. Radioelettrica Colombo - C.so Venezia, 15.
Specialradio - Via A. Doria, 7.
Emporium Radio - Via S. Spirito, 5.
Nuova Radio Milano - Corso Roma, 42.

MODENA

« Casa della Radio » - Via Emilia ang. M. Pellegri.
Della Casa A. - Via Farini, 18.
Messori Cav. Pietro - Via Emilia, 20.

NOVARA

Gili E. & F. - Via C. V. Pansa, 10.

PADOVA

Ing. E. Ballarin & C. - Via Mantegna, 2.
Radiomeccanica Bertanda - Via F. Calvi, 6.

PARMA

Bassetti P. & C. - Via Mazza, 13.
Imar Radio - Via Farini, 18 A.
Soc. An. Ing. A. Balestrieri - Borgo Del Leon D'Oro, 6.
Radiomeccanica Manfredini - Via Farini, 29.
Radiolaboratorio Parmense - Via Cavour, 31.

PAVIA

Marucci F. - Via Vittorio Emanuele, 118.
Primo Laboratorio P. Gervasio - Via F. Cossa, 14.
Gioncada Dott. Umberto - Corso Vittorio Emanuele, 94.

PIACENZA

Boselli Bonini Cav. Antonio - Via Cavour, 46.
La Radiotecnica - Via Cittadella, 14.
Maggi P. - Via Legnano, 10.

PINEROLO

Umnia Mario - Viale Rimembranza, 52.

POLA

Magazzini Gelletti - Via Sergia, 39.
Malusà Francesco - Via Sergia, 45.

PORDENONE

Molin Ing. Franco - Corso Vitt. Eman., 5.

RAPALLO

Santi Luigi - Via Vittorio Emanuele.

REGGIO EMILIA

Farioli Aldo - Via Don Andreoli 2.
Ragni Carlo - Via Emilia S. Pietro, 20

SANREMO

S.A.C.A.R.E. Radio - Via Asquasciati, 3.
Verdoni Carlo - Via Gioberti, 5.

SAVONA

F.E.R.I.S. - Via Ratti, 3.
Gallo L. - Via P. Boselli, 3.
Ghisso Enrico - Via Verzellino, 1.

TORINO

Bosio G. L. - Corso G. Ferraris, 37.
Radio A. Grillino - Corso Racconigi, 115 B.
Suppo L. & C. - Corso Regio Parco, 1.
Valle Edoardo - Piazza dei Signori 15/17.

TRENTO

« Casa della Radio » R.E.C.A.N. - Via S. Pietro, 19.
Cester A. - Via S. Pietro, 2.
Grassi F.lli - Piazza San Virgilio.
Busana Rag. Erminio - Via Roma, 27.

TREVISO

Bortolanza L. - Corso Vitt. Eman., 35.
Frezza Lino - Via Inferiore, 47.
Venieradio - Via Roma, 21.
Michielan Radio - Piazza dei Signori, 15-17.

TRIESTE

« La Casa del Disco » - Via Mazzini, 37.
Chicco M. - Via Imbriani, 11.
Pagnini Bruno - Piazza Garibaldi, 3.
Zamberlan A. - Via Carducci, 49.

TOLMEZZO

Mari Vincenzo - Via Roma 6.

UDINE

De Puppi G. - Via Mercato Vecchio, 37.
« La Radiotecnica » - Via Cavour, 1.

VARESE

Brambilla A. - Radio - Via Mazzini, 9.

VENEZIA

Chitarin M. & C. - Ponte Canonica, 4307.
Cometti Cesare - Bacino Orseolo, 84.
La Radiotecnica - Campo S. Salvatore, 4805.
« Radio Cestaro » - Ponte di Rialto, 14-15.

VENTIMIGLIA

Radio Costamagna - Corso Cavour, 54.

VERCELLIFrova F.lli - Portici Piazza Cavour.
Rossi G. & C. - Corso Carlo Alberto, 46.
Testore G. - Corso Carlo Alberto, 2.**VERONA**A.R.E.M. - Corso Cavour, 46.
Cometti C. - Piazza Vitt. Emanuele, 10.
Radio Fono - Via XX Settembre, 110.**VICENZA**Faggi F.lli - Via Manin, 28.
Balboani F. - Corso Principe Umberto, 35.
Gasparinetti Guido - Via S. Lucia, 6.**VOGHERA**

« Casa della Musica » di M. Moroni - Via Emilia 36.

ZARA

Bercich Simeone - Piazza dei Signori, 1.

Rivenditori: ITALIA CENTRALE**ANCONA**Mammoli F.lli - Corso Vitt. Eman., 12.
« Tuttoradio » di Paoletti - C.so Stamura, 13 d.**AQUILA**

Marinelli U. - Via A. Bafile, 5-7.

AREZZO

Radio Officine Elettromeccaniche - Via Tolletta, 24.

CIVITAVECCHIA

Ruiz Carmelo - Corso Umberto, 62.

FIRENZEMazzi Alberto - Via Alfani, 88.
Nannucci A. e F.lli - Via dei Rondinelli, 2.
Radio Morandi - Via Vecchietti, 4.
Barghini & Cerchietti - Via dell'Albero, 19.**FOLIGNO**

Radio Carmine - Via Cavour, 10.

GROSSETO

Ganelli Ing. E. - Via Tolmino, 4.

LITTORIA

Radio Branca - Piazza Savoia, 9.

LIVORNOBarbini & Manetti - Via de Larderel, 27.
« S.A.R. » - Via Vitt. Emanuele, 35.
Vespignani Cav. G. - Corso Amedeo, 1.**LUCCA**Casa della Radio - Via Vittorio Veneto, 8.
S.A.R.E. - Via Vittorio Veneto.**ORBETELLO**

Balducci Balduccio - Corso Pr. Amedeo, 67

PERUGIACataneli L. & C. - Via U. Rocchi, 2.
De Angelis G. - Piazza Umberto I, 10.
« La Radiotecnica » - Corso Vannucci, 23.
Mommarelli Mario - Piazza IV Novembre, 4.**PESARO**Ceccolini Mario - Piazza Mamiani, 7.
« Casa Elettrica » Cincilla - Via Branca, 18.**PESCARA**

Radiotecnica Pescara di F. Passeri - Corso Vitt. Emanuele, 196.

PIOMBINOBerti C. - Corso Italia, 5.
Tomi V. - Corso Italia, 10.**PISA**

Manetti A. & F. - Via Vitt. Emanuele, 26.

PISTOIA

« La Radiotecnica » - Via Cavour, 20.

PONTEREDERA

Ferretti Leopoldo - Via XXVIII Ottobre, 10 a

PRATO

Mascelli A. - Via Garibaldi, 7.

RIETI

Radio Fermari - Via Roma, 38.

ROMARadio Argentina di A. Andreucci - Via Torre Argentina, 47.
De Vita Giovanni & C. - Via Gaeta, 66.
Germini Radio - Via Monte della Farina, 51.
Mignani A. - Via Cernaia, 19.
Lab. Radioelettrico Duilio Natali - Via Firenze, 57.
R.E.F.I.T. - Via Parma, 3.
S.I.R.I.E.C. - Radio - Via Nazionale, 25.
Cerbara & Martino - Via Piave, 7.**TERNI**Butironi & Figlio - Corso Tacito, 20.
« Tecnoradio » di P. Desiati - C.so Roma, 131.**TIVOLI**

Radio Venditti - Corso Garibaldi 3/5.

TOLENTINO

Buglioni Raoul - Elettromeccanica.

VIAREGGIO

Kinos Radio - Viale Margherita, 73.

VITERBOMinelli Monticelli - C.so Vitt. Emanuele, 16 a.
Radio Monticelli - Via Principessa Margherita, 74.

Rivenditori: ITALIA MERIDIONALE**ACIREALE**

Cantarella Giovanni = Via Roma, 4.

BARÌ

O. R. E. M. di Carlo Egli = Via A. Da Bari, 147/149.

Pollice Ing. Vito Alfieri = Via Argiro, 100/104.

ICAM Radio = Via Principe Amedeo, 73.

BENEVENTO

Grimaldi Luigi = Corso Garibaldi, 148.

Royal Radio = Ing. Petruccini = Corso Garibaldi, 203.

BRINDISI

G. Mazzini Calò = Corso Umberto, 32.

CAGLIARI

Studio Radiotecnico « C.G.D. » = Viale Regina Margherita, 16.

Casa della Radio = Largo Carlo Felice, 31.

CAMPOBASSO

Radio Petrucciani = Corso Vitt. Eman., 49.

CASERTA

Giordano Gaetano = Via De Dominicis, 26.

CATANIA

Aghina & Calafiore = Via Etnea, 191.

Bentivoglio G. = Corso Umberto, 143 r.

Istituto Radio « Edison » = Via Umberto, 117.

COSENZA

Studio Tecnico Legale Commerciale = Cav. Greco = Corso Mazzini, 107.

FOGGIA

Cav. Prof. Luigi Ippolito = Corso Vittorio Emanuele, 102.

Lab. Riparazioni Radio = F.lli Cervati = Corso Vittorio Emanuele, 166.

LECCE

Bocconi & Martelli = Via S. Marco, 24.

Radiotecnica Bonazzi = Via S. Trinchese, 6 A.

MESSINA

Beccaria Rag. G. & C. = Via Ghibellino, 83.

Ragg. Panzera F.lli = Via La Farina, 29.

NAPOLI

D'Avenia G. = Via Roma, 364/368.

« Super Radio » di L. Militotti = Via Cisterna dell'Olio, 3.

R.E.M. = Ing. Valenzuela = Via M. Turchi, 14.

Selecta Radio = Via Roma, 47.

NICASTRO

Proto Pietro = Via S. Giov. Nicotera, 7.

PALERMO

« Lux Radio » di Barba = Via Rosofino Pilo, 28-30.

Radiotecnica = Via Maqueda, 344-346.

Minerva Radio = Via Marino Stabile, 201.

REGGIO CALABRIA

Li Pera G. = Corso Garibaldi, 53-55.

TARANTO

Amedeo Franco = Piazza Massari, 3-4.

Laboratorio Radio Riparazioni = Piazza G. Bruno, 16.

LA SUPER G-52

(5 Valvole per onde corte: 16 ÷ 52 mt., onde medie: 190 ÷ 580 mt. e Fono)
ha tutti i requisiti del moderno radiorecettore.

Riceve le stazioni ad onde corte e medie in forte altoparlante elettrodinamico.

Acustica perfetta nella ricezione e nella ripresa di dischi.

Potenza d'uscita: 3 Watt.

Trasformatori di M. F. in ferro.

C.A.V. e regolazione del volume e del tono.

Scala parlante ad ampio quadrante di cristallo.

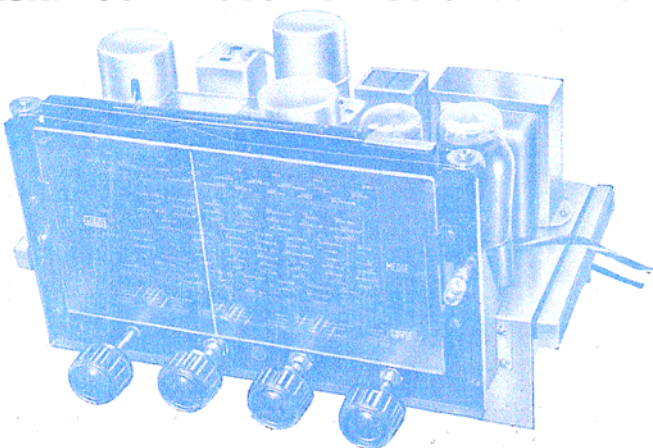

Prezzo della scatola di montaggio, completa di ogni accessorio (escluse solo le valvole e il mobile):

con altoparlante W-3 **L. 542** — con altoparlante W-5 **L. 575**
(più L. 24 di Tassa R. F.)

L'APPARECCHIO DI CLASSE SUPER G-58 E G-58 SW

IL PIÙ MODERNO RICEVITORE A CINQUE VALVOLE PER IL 1939

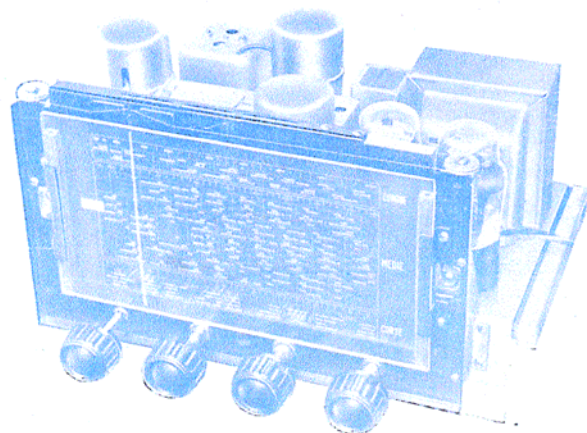

G-58 (Onde corte: 16 ÷ 52 mt., onde medie 190 ÷ 580 mt., onde lunghe 750 ÷ 2000 mt., fono).

G-58 S W (Onde cortissime 12,5 ÷ 40 mt., onde corte 40 ÷ 130 mt., onde medie 190 ÷ 580 mt., fono).

Media frequenza ad alto rendimento per ricevitori di fedeltà. Gruppo separato e intercambiabile di alta frequenza - Valvola finale a fascio elettronico 6V6-G - 4 Watt d'uscita - Scala parlante ad ampio quadrante di cristallo.

Prezzo della scatola di montaggio della **G-58** oppure **G-58 SW**, completa di ogni accessorio (escluse solo le valvole e il mobile):

Con altoparlante W-6 **L. 690** — Con altoparlante W-8 **L. 715**
(più L. 24 di Tassa R. F.)

IL POTENTE RICEVITORE G-68 E G-68 SW

G-68

(onde corte 16 ÷ 52 mt.,
onde medie 190 ÷ 580 mt.,
onde lunghe 750 ÷ 2000 me-
tri. - Fono).

G-68 SW

(onde corte 12,5 ÷ 40 mt.
e 40 ÷ 130 mt., onde me-
die 190 ÷ 580 mt., Fono).

6 valvole della nuova se-
rie. - Il perfetto apparec-
chio per radiofonografi -
Media frequenza ad alto
rendimento per ricevitori
di fedeltà - Stadio finale
in push-pull di classe B -
Potenza d'uscita 7 Watt.

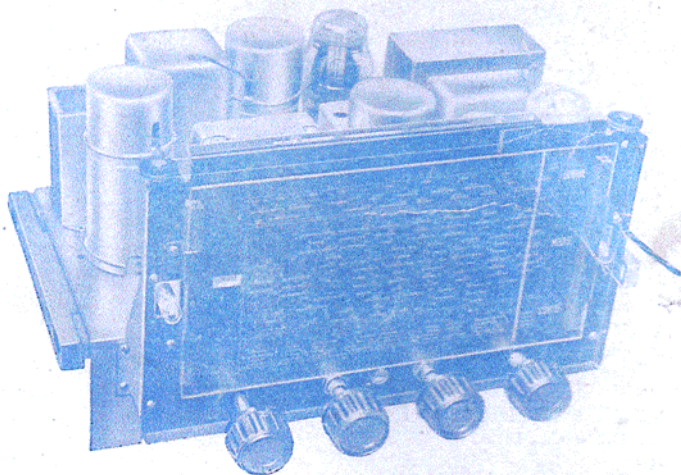

Prezzo della scatola di montaggio completa di ogni accessorio (senza valvole e mobile):
Con altoparlante W-6 **L. 770** - Con altoparlante W-8 **L. 796** (più L. 24 Tassa R.F.)

LA SUPER G-91

(Bollettino Tecnico N. 30)

L'APPARECCHIO DEL RADIOAMATORE

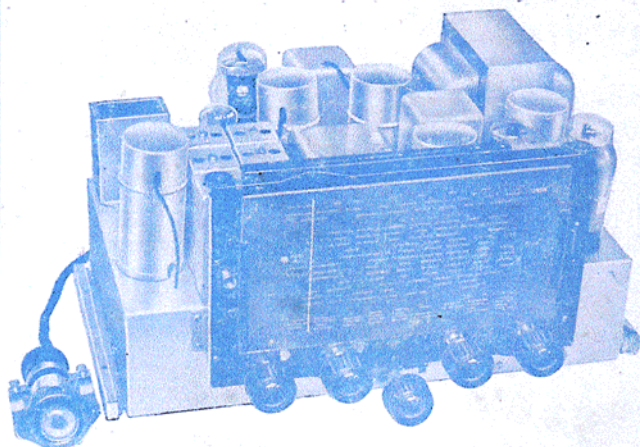

9 Valvole, oltre l'occhio elettrico.
4 Gamme: Onde corte 16 ÷ 29
e 29 ÷ 56 mt., onde medie
200 ÷ 580 mt., onde lunghe
1100 ÷ 2000 mt. Fono. Selettivi-
tà variabile. 9 circuiti accorda-
ti. Potenza d'uscita 12 Watt.

Prezzo della scatola di montaggio
completa di ogni accessorio,
compreso il supporto per l'oc-
chio elettrico, escluse le valvole
e il mobile:

Con altoparlante W-12 **L. 1170**
Con altoparlante SE320 **L. 1242**
(Più L. 24 di tassa R. F.)

S. A. JOHN GELOSO - MILANO

VIALE BRENTA N. 18-29 - TELEF. 54-183 54-184 54-185

Concessionari esclusivi:

Per l'Italia e Colonie: **Ditta G. GELOSO - MILANO**, Sede: Viale Brenta 29, tel. 54-183 - Magazz.: P. Missori 2, tel. 13-684
e **Ditta G. GELOSO - NAPOLI**, Via Roma 348, tel. 20-508

Per l'Impero (A. O. I.): **Ditta DA-PO - MILANO**, Piazza Bertarelli 1, tel. 61-801 - **ASMARA**, Godaif 208
Rappresentanti:

Per il Veneto: **Ditta A. MAYER GREGO - TRIESTE**, Via Crispi 11, tel. 72-38 e 25-302

Per il Lazio: **Rag. MARIO FERARDI - ROMA**, Via Tacito 41, tel. 31-994